

# Betriebsausstattung

Komplette Einrichtungen vom Profi -  
vielfältige Lösungen mit innovativer Technik



**! TOP-LEISTUNG**  
**745,-**



100 % Vollauszug  
Inklusive Zubehörpaket

**Schubladenschrank**  
Best.-Nr. 9000 426111

Weitere Informationen finden Sie auf **Seite 368**.

**PROMAT**

**Arbeitsdrehstuhl**  
Best.-Nr. 9000 425201

Weitere Informationen finden  
Sie auf **Seite 565**.

Extra hohe Rückenlehne  
Integrierte Lendenwirbelsabstützung



**! TOP-LEISTUNG**  
**235,-**

Rollen/Integralschaumpolster

# Inhalt



**Schubladenschränke**  
Seite 346-351, 366-392, 398, 403



**Werkbänke**  
Seite 364-367, 371-373, 384-385, 394-437



**Arbeits-/Versandtische**  
Seite 394-397, 418-419



**Arbeitsplatzsysteme**  
Seite 432-433, 436-439



**Computerschränke**  
Seite 440-441



**Werkstattwagen**  
Seite 429, 462-464



**Materialstützen**  
Seite 442-443



**CNC-Lagertechnik**  
Seite 444-447



**Kleinteilelagerung**  
Seite 448-461, 503-526

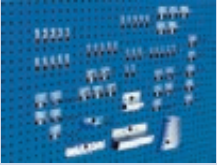

**Lochplattensysteme**  
Seite 448-452, 453-455, 459-461



**Flügeltürenschränke**  
466-484, 488-494



**Schiebetürenschränke**  
Seite 483, 485-486



**Schwerlastschränke**  
Seite 488-494



**Werkzeug-/Beistellschranke**  
Seite 488-494



**Stehpulte**  
Seite 488, 492, 495-496



**Regale mit Kästen**  
Seite 504-520



**Magazinschränke**  
Seite 517-519



**Edelstahleinrichtungen**  
Seite 487



**Garderobenschränke**  
Seite 528-546



**Fächerschränke**  
Seite 539-552



**Garderobenbänke**  
Seite 553-554



**Arbeitsplatzbodenbeläge**  
Seite 555-564



**Arbeitsdrehstühle**  
Seite 565-588



**Stehhilfen**  
Seite 589-591, 594-601







# Exklusive Betriebseinrichtungen



## ✓ Kompetenz als Beratungsgegenstand

Gestalten Sie Ihre Arbeitswelt mit unserer Exklusivmarke PROMAT. Die Marke PROMAT bietet ein riesiges Spektrum an Vielfalt in der Gestaltung. Wir bieten Ihnen echte Mehrwerte für eine effiziente und wirtschaftliche Einrichtung.

## ✓ Innovation als Aufgabe

Als Ihr Fachhandelspartner der Marke PROMAT bedeutet Leistung mehr als nur verkaufen. Leistung beinhaltet eine umfangreiche, individuelle Beratung und kompetenter Service für wirtschaftliche und kundenorientierte Lösungen. Unsere Mitarbeiter werden kontinuierlich weiterqualifiziert und sind immer auf dem neuesten Stand. Das spart Zeit und Geld für den Anwender.

## ✓ Garantiert gut investiert

Wir bieten Ihnen professionelle Unterstützung bei der Entscheidungsfindung. Betriebseinrichtungen der Marke PROMAT überzeugen durch hohe Qualität, Innovation und Zukunftssicherheit. Das optimale Preis-/Leistungsverhältnis sorgt ebenso wie der hohe Gebrauchswert für sehr gute Wirtschaftlichkeit. Produkte der Marke PROMAT sind für den harten täglichen Einsatz konzipiert.

## ✓ Bereit für die Zukunft

Wer sich für ein Produkt der Exklusivmarke PROMAT entscheidet, investiert in Qualität, Langlebigkeit und Kontinuität. Die hochwertige Verarbeitung und die exzellenten Materialien sorgen für eine lange Werterhaltung. Eine Produktgarantie von mindestens 5 Jahren bis zu 10 Jahren je nach Produktsegment bestätigt die hochwertige Verarbeitung.

**10**  
JAHRE  
GARANTIE



## ✓ Wirtschaftlichkeit mit System

Betriebseinrichtungen der Marke PROMAT sind modular konzipiert. Dies bedeutet eine nachhaltige Kostenersparnis da jederzeit eine Anpassung an wechselnde Anforderungen möglich ist. Für Produkte, die Sie im Katalog nicht finden, erarbeiten wir mit Ihnen maßgeschneiderte Lösungen.

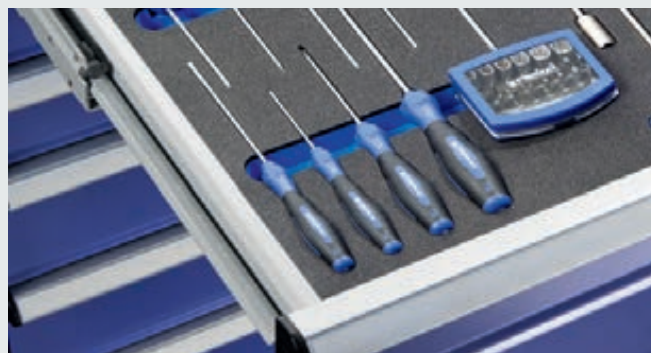

Schaumstoffeinlagen



100 % Vollauszug

Die Angebote gelten nur für gewerbliche Abnehmer · Alle Preise zzgl. gesetzl. MwSt.

## ✓ Individualität ist Standard

Effiziente Arbeitsprozesse, vereinfachte Betriebsabläufe und die optimale Ausnutzung von Raumressourcen sind in der heutigen Arbeitswelt gesetzt. Nur so ist ein eindeutig wirtschaftlicher Nutzen erreichbar. Die Betriebseinrichtungen der Marke PROMAT bieten Ihnen ein durchgängiges System auf allen Ebenen. Die Vielfalt an Funktionen und Farben bietet nahezu unendliche Möglichkeiten in der Konfiguration. Ob eine Anpassung an Ihre Corporate Identity und eine Steuerung der Arbeitsabläufe gewünscht wird, wir haben die Lösung.

## ✓ Umwelt als Prämisse

Eine umwelt- und ressourcenschonende Produktion ist bei der Exklusivmarke PROMAT selbstverständlich. Recyclbares Blech und Stahl sowie modernste Beschichtungsanlagen sichern die Schonung der Umwelt. Massivplatten aus Buche kommen aus heimischen Wäldern.

## ✓ Mit Sicherheit verschlossen

Entsprechend Ihren Anforderungen lassen sich mechanische oder elektronische Lösungen einsetzen. Vom elektronischen Zahlenkombinationsschloss, über ein elektronisches NFC Schließsystem oder eine mechanische oder elektronische Zweitschließung, wir als Ihr Fachhandelspartner der Marke PROMAT haben für jeden Anspruch das passende Schließsystem.



Schubladenschrank



Schubladenschrank, fahrbar



Werkbank



Werkbank, fahrbar

# mit PROMAT

### Farbauswahl:

- karminrot, RAL 3002
- enzianblau, RAL 5010
- lichtblau, RAL 5012
- türkisblau, RAL 5018
- resedagrün, RAL 6011
- anthrazitgrau, RAL 7016
- lichtgrau, RAL 7035
- graphitgrau, RAL 7024
- taubenblau, NCS 4040 R 70 B

Weitere Farben sind auf Anfrage lieferbar

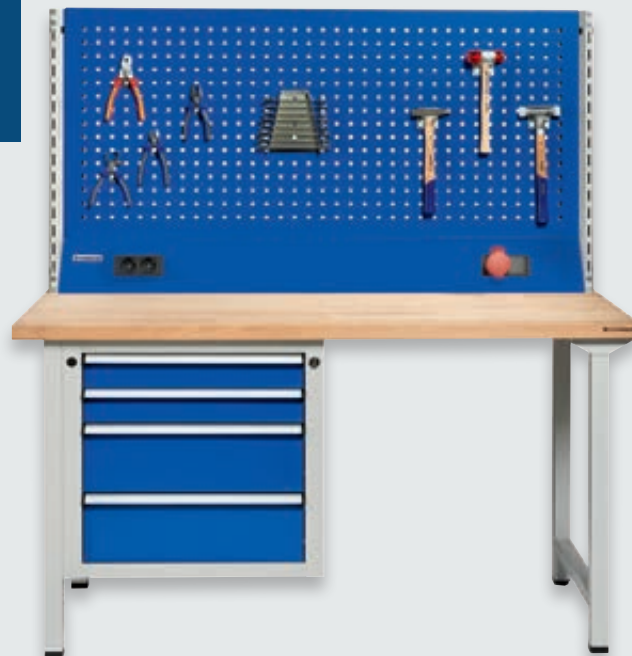

Werkbank mit Aufbauten



Buchenplatte



Fahrbare Werkbank und Schubladenschrank



Schubladenschrank und Werkbank

Wenn in der Beschreibung nicht anders angegeben, erfolgt die Lieferung ohne Inhalt bzw. Zubehör





# Alles was das Schloss hergibt!



Von der **Standard-Schließung mit DOM-Wechselzylinder bis zum vollelektronischen Kontrollsystem**, wir bieten Ihnen die Kompetenz in Sachen Schließung von A bis Z.

Je nach Bedarf sorgen **intelligent abgestufte Schließlösungen** dafür, dass der Zugriff auf die zu lagernden Güter ausschließlich durch die autorisierte Person erfolgen kann.

Bereits das **Standardschloss** ist **hauptschlüsselfähig**. Alle Schlösser eines fest definierten Nummernkreises können über den Hauptschlüssel geöffnet werden. Geht z.B. ein einzelner Schlüssel verloren, hat man mit Hilfe des Hauptschlüssels problemlos wieder Zugriff auf den Schubladeninhalt.

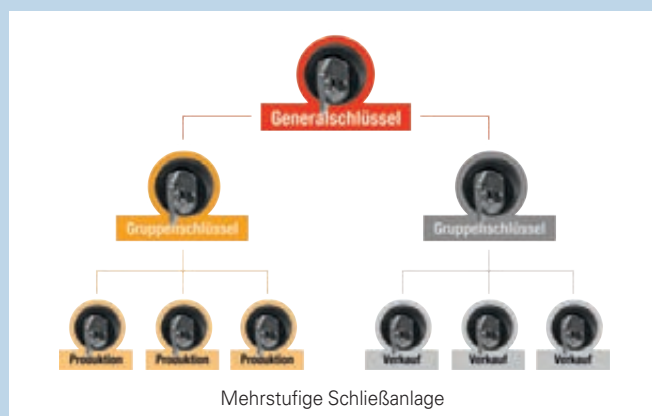

## Für die Schubladenschränke gibt es ein weiteres schlüsselloses System: NFC-Schließsystem

### NFC-Technologie

#### NFC-Technologie

Durch einfaches Davorhalten des NFC-Tag wird das Schloss bequem geöffnet oder geschlossen. NFC ist sicherer als andere Systeme und zeitgleich sehr flexibel in der Handhabung.



Schließung per NFC

#### Alle Vorteile auf einen Blick

- Arbeitsfrequenz NFC System: 13.56MHz
- Unterstützte NFC Standards: ISO/IEC 14443 A
- Einfachste Programmierung und Funktion
- 100 Benutzer Tags programmierbar
- Stromversorgung: Batterie 1.5V Alkaline AA 3x
- Batterielebensdauer: Bei 10 Aktionen/Tag typ. 2-3 Jahre
- Durchdachtes Notentriegelungskonzept



Programmierbarer Tag

### Schließanlage

Dank **serienmäßiger eingebauter DOM-Wechselzylinder** ist ein einfacher Austausch der Standardsteckeinsätze und Einbau von schließanlagefähigen Messingstiftzylindern möglich.

Somit ist eine **Integration in eine bestehende DOM-Schließanlage** einfach umsetzbar.



Einfacher Zylinderwechsel

### Zweitschließung

Die Zweitschließung ist einsetzbar bei Schubladenschränken der Marke PROMAT. Ideal geeignet für die Nutzung durch 2 Personen.

**Schubladenschränke und Unterbauschränke** können mittels Zweitschließung in Verbindung mit einem **diebstahlsicheren Boden** in sich unterteilt werden.



Ideal für die Nutzung von zwei Personen

### Elektronische Zentralschließung mit Zahlencode

Sie benötigen nur noch Ihren individuellen Zahlencode für die Schließvorgänge. Ob Werkbank, Schubladenschrank oder fahrbare Schubladenschränke für alle diese Produktbereiche lässt sich diese zentrale Schließung einsetzen.

#### Technische Daten:

- Anzahl speicherbarer Codes pro Schließung: 100 User PINs
- Durchdachtes Notentriegelungskonzept
- Einfache Programmierung der User-PINs und Verwaltung am Laptop



Für bis zu 100 Anwender einsetzbar

Die Angebote gelten nur für gewerbliche Abnehmer - Alle Preise zzgl. gesetzl. MwSt.





100 % Vollauszug = perfekte Nutzbarkeit

81 verschiedene Farbkombinationen



Großer Aluminiumgriff

Mobil und wendig

Transportsicherung

## Perfekte Qualität und Nutzkapazität

### Schubladenschränke

Mit 100 % Vollauszug. Schranksysteme für professionelle Anwender. Ausgereifte Technik und ein zukunftsweisendes Design sowie viele praktische Detaillösungen zeichnen die Schubladenschränke der Exklusivmarke PROMAT aus.

### Gehäuse

Sorgfältig geschweißte Stahlblechkonstruktion, mit Seitenstützen im 30-mm-Raster. Gehäusetragfähigkeit bis zu 1000 kg bei gleichmäßig verteilter Flächenlast. Verschiedene Breiten und Höhen lieferbar.

### Zentralverschluss

**Standardmäßig** erfolgt die Lieferung mit einem **DOM Wechselzylinder** mit 2 Schlüsseln. **Schubladenschränke der Marke PROMAT** können problemlos in eine vorhandene **DOM-Schließanlage** integriert werden. Dies erfolgt durch einen einfachen Austausch der Standardsteckeinsätze



DOM-Wechselzylinder

### Schließsysteme

**Schlüssellose Systeme** sind die Alternative zu mechanischen Schlössern. Bei Schubladenschränken der Marke PROMAT haben Sie die Wahl zwischen dem elektronischen Zahlenkombinationsschloss oder der Öffnung mittels NFC-Schließsystem.

Weitere Informationen siehe Seite 344

### Einzelauszugssperre Schubladen

**Einzelauszugssperre Schubladen** Serienmäßig erfolgt die Lieferung mit Einzelauszugssperre und Zentralverschluss mit Zylinderschloss. Ein Kippen des Schrankes nach vorne ist ausgeschlossen. Nur eine Schublade kann geöffnet werden, alle weiteren Schubladen bleiben verriegelt.

### Vollauszüge

Alle Schubladen mit **100 % Vollauszug = perfekte Nutzbarkeit, 75 kg Tragfähigkeit**. Leichtgängige und leise Laufrollen für maximalen Komfort, **auf Anfrage auch mit 200 kg Tragfähigkeit lieferbar**

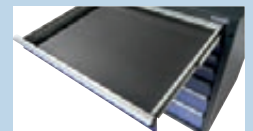

100 % Vollauszug

### Griffleiste

Durchgängige **Aluminium-Griffleisten** mit Papier- und Klarsichtstreifen bieten **perfekte Beschriftungsmöglichkeiten**

### Unterteilungsmaterial

Schubladenwände und -böden sind vorgerüstet mit einer speziellen Loch-/Prägestanzung für vielfältige Einteilungs- und Kombinationsmöglichkeiten mit Trennwänden, Einsatzkästen oder Matten



Vielfältiges Zubehör









### Lackierung

Aller Stahlteile werden mittels modernster Pulverbeschichtungstechnik lackiert. **9 verschiedene Farbtöne** stehen Ihnen zur individuellen Gestaltung **ohne Aufpreis** zur Wahl

**10**  
JAHRE  
GARANTIE



### Farbauswahl:

	karminrot, RAL 3002		anthrazitgrau, RAL 7016
	enzianblau, RAL 5010		lichtgrau, RAL 7035
	lichtblau, RAL 5012		graphitschwarz, RAL 9011
	türkisblau, RAL 5018		taubenblau, NCS 4040 R 70 B
	resedagrün, RAL 6011		

Weitere Farben sind auf Anfrage lieferbar.



### Schubladenschrank

Robuste Schubladenschränke bieten perfekte Technik und hohe Nutzkapazität

#### Gehäuse

Sorgfältig geschweißte Stahlblechkonstruktion, mit Seitenstützen im 30-mm-Raster. Gehäuse tragfähigkeit bis zu 1000 kg bei gleichmäßig verteilter Flächenlast.

**Wahlweise in 3 Breiten 760/910/1060 mm und 2 Höhen 1000/1300 mm lieferbar.**

#### Schubladen mit Einzelauszugsperre

**Schubladentragfähigkeit 75 kg mit Vollauszug 100 % = perfekte Nutzbarkeit.**

Leichtgängige und leise Laufrollen für maximalen Komfort, auf Anfrage auch mit 200 kg Tragfähigkeit lieferbar.

#### Griffleiste

Hochwertiger Aluminiumgriff mit durchgehender Beschriftungsleiste für eine leichte Kennzeichnung der Schubladen.

#### Unterteilungsmaterial

Schubladenwannen serienmäßig mit Lochböden und geprägten Seitenwänden zur Aufnahme von Einteilungsmaterial.

#### Zentralschließung

Serienmäßig, optional mit schließanlagenfähigen Schloss lieferbar.

#### Lackierung

Alle Stahlteile werden mittels modernster Pulverbeschichtungstechnik lackiert. 9 verschiedene Farbtöne stehen zur individuellen Auswahl.

Weitere Farben sind auf Anfrage lieferbar.



Breite 910 mm, 7 Schubladen 3 x 90, 2 x 120, 1 x 180, 1 x 210 mm

#### Farbauswahl:

	karminrot, RAL 3002
	enzianblau, RAL 5010
	lichtblau, RAL 5012
	türkisblau, RAL 5018
	resedagrün, RAL 6011
	anthrazitgrau, RAL 7016
	lichtgrau, RAL 7035
	graphitschwarz, RAL 9011
	taubenblau, NCS 4040 R 70 B

Farbwahl: Bei Bestellung die gewünschte Farbkombination angeben



ab **995,-**



Breite 760 mm, 6 Schubladen 2 x 90, 1 x 120, 2 x 150, 1 x 300 mm

9 Farben kombinierbar  
Einzelauszugsperre  
100 % Vollauszug

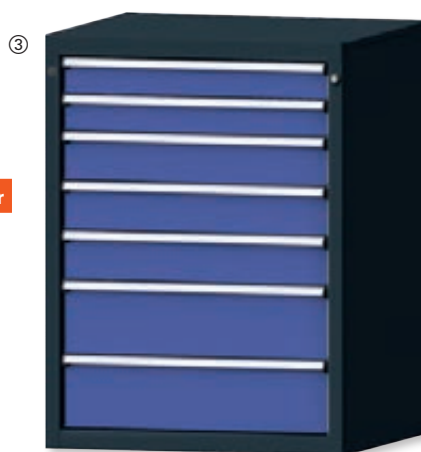

Breite 760 mm, 7 Schubladen 2 x 90, 3 x 120, 2 x 180 mm

**Schubladenmaße:**

**Gehäuse-Außenmaße B x T mm:**

760 x 675  
910 x 675  
1060 x 675

**Schubladen-Innenmaße B x T mm:**

600 x 600  
750 x 600  
900 x 600

ab **177,50**



#### Staplersockel

passend für Schubladenschränke, Stahlblech Untergestell mit abnehmbarer Frontblende, Farbe wie Gehäuse, Unterfahrhöhe ca. 100 mm

Breite mm	Best.-Nr.	Mehrpriest EUR
760	9140 427130	177,50
910	9140 427131	189,-
1060	9140 427132	199,50

#### H 1000 x T 675 mm

Abb.	Breite mm	Anzahl Schubladen x H mm	Best.-Nr. lichtgrau/enzianblau	Best.-Nr. anthrazitgrau/taubenblau NCS	Best.-Nr. Farbwahl	EUR
1	760	2 x 90, 1 x 120, 2 x 150, 1 x 300	9140 427000	9140 427001	9140 427002	995,-
	910	2 x 90, 1 x 120, 2 x 150, 1 x 300	9140 427003	9140 427004	9140 427005	1109,-
	1060	2 x 90, 1 x 120, 2 x 150, 1 x 300	9140 427006	9140 427007	9140 427008	1209,-
2	760	3 x 90, 2 x 120, 1 x 180, 1 x 210	9140 427009	9140 427010	9140 427011	1095,-
	910	3 x 90, 2 x 120, 1 x 180, 1 x 210	9140 427012	9140 427013	9140 427014	1179,-
	1060	3 x 90, 2 x 120, 1 x 180, 1 x 210	9140 427015	9140 427016	9140 427017	1349,-
3	760	2 x 90, 3 x 120, 2 x 180	9140 427018	9140 427019	9140 427020	1139,-
	910	2 x 90, 3 x 120, 2 x 180	9140 427021	9140 427022	9140 427023	1215,-
	1060	2 x 90, 3 x 120, 2 x 180	9140 427024	9140 427025	9140 427026	1295,-

Schubladenunterteilungsmaterial finden Sie auf Seite 351.

ab **672,-**



⑤ Breite 910 mm, 9 Schubladen  
3 x 60, 2 x 90, 2 x 120, 2 x 150 mm

⑥ Breite 1060 mm, 5 Schubladen  
2 x 90, 2 x 180, 1 x 360 mm

⑦ Breite 1060 mm, Schublade  
1 x 180 mm, 1 Doppelflügeltür  
690 mm



④ Breite 910 mm, 6 Schubladen  
1 x 60, 2 x 90, 1 x 150, 1 x 240,  
1 x 270 mm

**Schubladenschränk**  
H 1000 x T 675 mm

Abb.	Breite mm	Anzahl Schubladen x H mm	Best.-Nr. lichtgrau/enzianblau	Best.-Nr. anthrazitgrau/taubenblau NCS	Best.-Nr. Farbwahl	EUR
4	760	1 x 60, 2 x 90, 1 x 150, 240, 270	9140 427027	9140 427028	9140 427029	1035,-
	910	1 x 60, 2 x 90, 1 x 150, 240, 270	9140 427030	9140 427031	9140 427032	1105,-
	1060	1 x 60, 2 x 90, 1 x 150, 240, 270	9140 427033	9140 427034	9140 427035	1195,-
5	760	3 x 60, 2 x 90, 2 x 120, 2 x 150	9140 427036	9140 427037	9140 427038	1320,-
	910	3 x 60, 2 x 90, 2 x 120, 2 x 150	9140 427039	9140 427040	9140 427041	1419,-
	1060	3 x 60, 2 x 90, 2 x 120, 2 x 150	9140 427042	9140 427043	9140 427044	1555,-
6	760	2 x 90, 2 x 180, 1 x 360	9140 427045	9140 427046	9140 427047	922,-
	910	2 x 90, 2 x 180, 1 x 360	9140 427048	9140 427049	9140 427050	993,-
	1060	2 x 90, 2 x 180, 1 x 360	9140 427051	9140 427052	9140 427053	1075,-
7	760	1 x Schublade 180 mm, 1 x Doppelflügeltür 690 mm	9140 427054	9140 427055	9140 427056	672,-
	910	1 x Schublade 180 mm, 1 x Doppelflügeltür 690 mm	9140 427057	9140 427058	9140 427059	699,-
	1060	1 x Schublade 180 mm, 1 x Doppelflügeltür 690 mm	9140 427060	9140 427061	9140 427062	729,-



⑨ Breite 760 mm,  
7 Schubladen 1 x 60, 2 x 90,  
1 x 150, 1 x 240, 1 x 270,  
1 x 300 mm

⑩ Breite 910 mm,  
8 Schubladen 3 x 90, 3 x 120,  
2 x 150, 1 x 270 mm

⑪ Breite 910 mm,  
5 Schubladen 1 x 180,  
1 x 210, 1 x 240, 1 x 270,  
1 x 300 mm

⑫ Breite 1060 mm,  
8 Schubladen 4 x 120,  
4 x 180 mm

⑬ Breite 1060 mm,  
7 Schubladen 2 x 90, 1 x 120,  
3 x 180, 1 x 360 mm

**Schubladenschränk**  
H 1300 x T 675 mm

ab **1017,-**



⑧ Breite 760 mm, 8 Schubladen 2 x 90,  
3 x 120, 2 x 180, 1 x 300 mm

Abb.	Breite mm	Anzahl Schubladen x H mm	Best.-Nr. lichtgrau/enzianblau	Best.-Nr. anthrazitgrau/taubenblau NCS	Best.-Nr. Farbwahl	EUR
8	760	2 x 90, 3 x 120, 2 x 180, 1 x 300	9140 427063	9140 427064	9140 427065	1309,-
	910	2 x 90, 3 x 120, 2 x 180, 1 x 300	9140 427066	9140 427067	9140 427068	1410,-
	1060	2 x 90, 3 x 120, 2 x 180, 1 x 300	9140 427069	9140 427070	9140 427071	1533,-
9	760	1 x 60, 2 x 90, 1 x 150, 240, 270, 300	9140 427072	9140 427073	9140 427074	1218,-
	910	1 x 60, 2 x 90, 1 x 150, 240, 270, 300	9140 427075	9140 427076	9140 427077	1305,-
	1060	1 x 60, 2 x 90, 1 x 150, 240, 270, 300	9140 427078	9140 427079	9140 427080	1415,-
10	760	3 x 90, 3 x 120, 2 x 150, 1 x 270	9140 427081	9140 427082	9140 427083	1395,-
	910	3 x 90, 3 x 120, 2 x 150, 1 x 270	9140 427084	9140 427085	9140 427086	1509,-
	1060	3 x 90, 3 x 120, 2 x 150, 1 x 270	9140 427087	9140 427088	9140 427089	1645,-
11	760	1 x 180, 210, 240, 270, 300	9140 427090	9140 427091	9140 427092	1017,-
	910	1 x 180, 210, 240, 270, 300	9140 427093	9140 427094	9140 427095	1090,-
	1060	1 x 180, 210, 240, 270, 300	9140 427096	9140 427097	9140 427098	1175,-
12	760	4 x 120, 4 x 180	9140 427099	9140 427100	9140 427101	1309,-
	910	4 x 120, 4 x 180	9140 427102	9140 427103	9140 427104	1415,-
	1060	4 x 120, 4 x 180	9140 427105	9140 427106	9140 427107	1534,-
13	760	2 x 90, 1 x 120, 3 x 180, 1 x 360	9140 427108	9140 427109	9140 427110	1207,-
	910	2 x 90, 1 x 120, 3 x 180, 1 x 360	9140 427111	9140 427112	9140 427113	1295,-
	1060	2 x 90, 1 x 120, 3 x 180, 1 x 360	9140 427114	9140 427115	9140 427116	1410,-

Schubladenunterteilungsmaterial finden Sie auf Seite 351.

Wenn in der Beschreibung nicht anders angegeben, erfolgt die Lieferung ohne Inhalt bzw. Zubehör





**Modulares Schranksystem**

für unzählige Kombinationsmöglichkeiten  
**Anlieferung erfolgt in fertig montierten Modulen**

**Einfacher Aufbau in 5 Schritten:**

Auspacken- Bodenanker nach Vorgabe setzen- Schrank positionieren- Ausrichten- Schränke untereinander verschrauben

**Gehäuse**

- Sorgfältig geschweißte Stahlblechkonstruktion
- Gehäusetragfähigkeit bis zu 1200 kg bei gleichmäßig verteilter Flächenlast
- **Wahlweise in 3 Breiten 715/865/1015 mm und Höhe 2200 mm lieferbar**
- Maximale Systemhöhen inklusive Aufsatzschrank 3000 mm

**Türen**

- Flügeltüren abschließbar mit Zylinderschloss und Drehriegelverschluss mit 3-Punkt-Verriegelung
- Türöffnungswinkel 270°

**Schubladen**

- **Schubladentragfähigkeit 75 kg mit Vollauszug 100 %** = perfekte Nutzbarkeit
- Leichtgängige und leise Laufrollen für maximalen Komfort
- Aluminium-Griffleisten mit Beschriftungsstreifen
- Schubladen mit Lochstanzung und geprägten Seitenwänden zur Aufnahme von Unterteilungsmaterial

**Zentralschließung**

- Serienmäßig, optional mit schließanlagenfähigen Schloss lieferbar.

**Lackierung**

- Alle Stahlteile werden mittels modernster Pulverbeschichtungstechnik lackiert
- Gehäuse lichtgrau RAL 7035, Fronten enzianblau RAL 5010, 9 verschiedene Farbtöne stehen zur individuellen Auswahl siehe Seite 346

**Schubladen - Innenmaße B x T mm**

- B 715 mm - 600 x 600 mm
- B 865 mm - 750 x 600 mm
- B 1015 mm - 900 x 600 mm

**Schubladenunterteilungsmaterial finden Sie auf Seite 351.**

Vertikalauszugsschränke sind auf Anfrage erhältlich

**Farbauswahl**

- lichtblau, RAL 5012
- lichtgrau, RAL 7035



ab **1845,-**

**Sofort einsatzbereit**

**Modularer Aufbau**

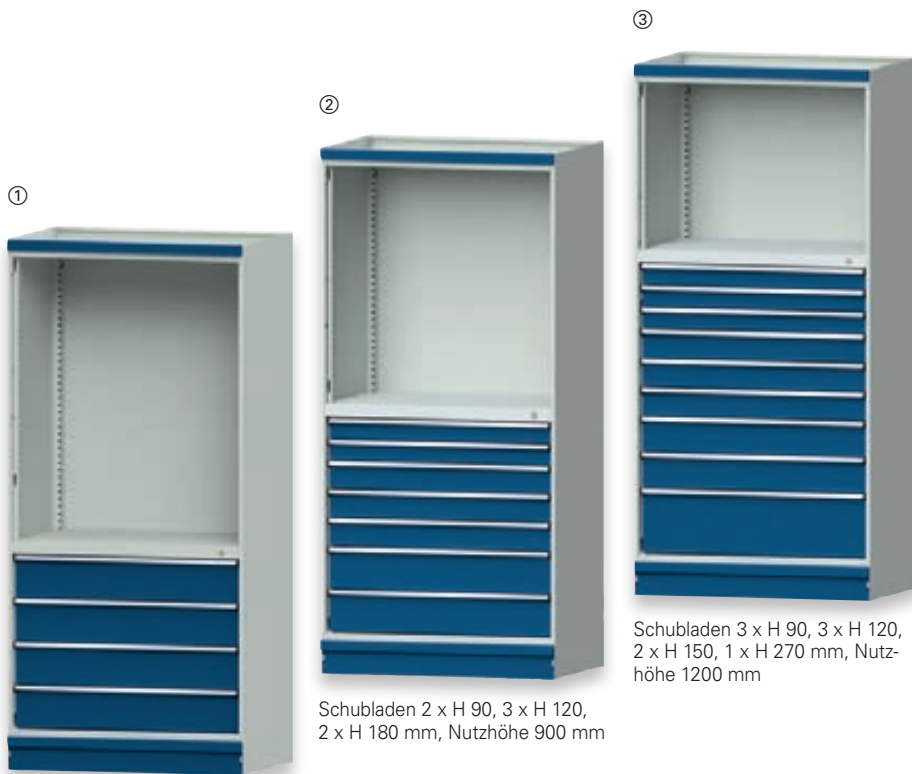

① Schubladen 4 x H 180 mm, Nutzhöhe 720 mm

② Schubladen 2 x H 90, 3 x H 120, 2 x H 180 mm, Nutzhöhe 900 mm

③ Schubladen 3 x H 90, 3 x H 120, 2 x H 150, 1 x H 270 mm, Nutzhöhe 1200 mm

**① - ③ Schubladenregal**

**H 2200 x T 720 mm Nutzhöhe 1950 mm ohne Türen**

Abb.	Breite mm	Anzahl Schubladen x H mm	Best.-Nr.	EUR
1	715	4 x 180	9140 427200	<b>1845,-</b>
	865	4 x 180	9140 427201	<b>1990,-</b>
	1015	4 x 180	9140 427202	<b>2157,-</b>
2	715	2 x 90, 3 x 120, 2 x 180	9140 427203	<b>2205,-</b>
	865	2 x 90, 3 x 120, 2 x 180	9140 427204	<b>2380,-</b>
	1015	2 x 90, 3 x 120, 2 x 180	9140 427205	<b>2565,-</b>
3	715	3 x 90, 3 x 120, 2 x 150, 1 x 270	9140 427206	<b>2514,-</b>
	865	3 x 90, 3 x 120, 2 x 150, 1 x 270	9140 427207	<b>2699,-</b>
	1015	3 x 90, 3 x 120, 2 x 150, 1 x 270	9140 427208	<b>2910,-</b>

Die Angebote gelten nur für gewerbliche Abnehmer - Alle Preise zzgl. gesetzl. MwSt.



Schubladen 4 x H 120, 1 x H 180, 1 x H 240 mm, Nutzhöhe 900 mm



Schubladen 5 x H 180, 1 x H 300 mm, Nutzhöhe 1200 mm



Schubladen 2 x H 90, 3 x H 180 mm, Nutzhöhe 720 mm

**H 2200 x T 720 mm Nutzhöhe 1950 mm mit Türen**

Abb.	Breite mm	Anzahl Schubladen x H mm	Best.-Nr.	EUR
4	715	2 x 90, 3 x 180	9140 427209	<b>2295,-</b>
	865	2 x 90, 3 x 180	9140 427210	<b>2473,-</b>
	1015	2 x 90, 3 x 180	9140 427211	<b>2648,-</b>
5	715	4 x 120, 1 x 180, 1 x 240	9140 427212	<b>2426,-</b>
	865	4 x 120, 1 x 180, 1 x 240	9140 427213	<b>2595,-</b>
	1015	4 x 120, 1 x 180, 1 x 240	9140 427214	<b>2792,-</b>
6	715	5 x 180, 1 x 300	9140 427215	<b>2462,-</b>
	865	5 x 180, 1 x 300	9140 427216	<b>2699,-</b>
	1015	5 x 180, 1 x 300	9140 427217	<b>2884,-</b>

ab **2295,-**



**Passendes Zubehör**

**Böden**



Fachboden



Auszugboden

⑦ - ⑧

- Fachböden verzinkt, Tragfähigkeit 160 kg
- Auszugsböden pulverbeschichtet mit 100 % Vollauszug, Tragfähigkeit 75 oder 200 kg

**Fachboden**

Breite mm	Best.-Nr.	EUR
641	9140 427228	<b>56,10</b>
791	9140 427229	<b>62,40</b>
941	9140 427230	<b>68,70</b>

**Auszugboden**

Breite mm	Tragfähigkeit kg	Best.-Nr.	EUR
600	75	9140 427231	<b>101,-</b>
600	200	9140 427232	<b>119,-</b>
750	75	9140 427233	<b>107,90</b>
750	200	9140 427234	<b>124,50</b>
900	75	9140 427235	<b>111,50</b>
900	200	9140 427236	<b>131,-</b>

**Aufsatzschrank**



Aufsatzschrank



Aufsatzschrank mit Türen

**⑨ Aufsatzschrank**

- Lieferbar offen oder mit Flügeltüren, H 800 mm, Nutzhöhe 720 mm
- Flügeltüren abschließbar mit Zylinderschloss und Drehriegelverschluss mit 3-Punkt-Verriegelung
- Türöffnungswinkel 270°

**H 800 x T 720 mm**

Breite mm	Ausführung	Best.-Nr.	EUR
715	ohne Flügeltüren	9140 427220	<b>399,-</b>
865	ohne Flügeltüren	9140 427222	<b>427,-</b>
1015	ohne Flügeltüren	9140 427224	<b>469,-</b>
715	Flügeltüren	9140 427221	<b>616,-</b>
865	Flügeltüren	9140 427223	<b>653,-</b>
1015	Flügeltüren	9140 427225	<b>694,-</b>

Wenn in der Beschreibung nicht anders angegeben, erfolgt die Lieferung ohne Inhalt bzw. Zubehör

# Konfiguration nach Wunsch



Leergehäuse individuell konfigurierbar

2 Höhen

3 Breiten

11 Fronthöhen

ab **335,-**



H 1000 x B 760 mm  
Einbauhöhe 900 mm

H 1300 x B 910 mm  
Einbauhöhe 1200 mm

H 1300 x B 1060 mm  
Einbauhöhe 1200 mm

## Schubladenschränke

Leergehäuse und Schubladen für die individuelle Bestückung. Stellen Sie sich Ihren eigenen Schubladenschränk zusammen.

Weitere technische Beschreibungen siehe Seite 346

Schubladen mit 200 kg Tragfähigkeit sind auf Anfrage lieferbar

### Schubladen

11 Fronthöhen:

- 60 mm
- 90 mm
- 120 mm
- 150 mm
- 180 mm
- 210 mm
- 240 mm
- 270 mm
- 300 mm
- 330 mm
- 360 mm

Wichtig für Ihre Bestellung:

Summe Schubladen-Fronthöhen = Gehäuse-Einbauhöhe

### Schubladenmaße B x T mm

Gehäuse-Außenmaße Schubladen-Innenmaße

- B 715/ 760 x T 675 B 600 x T 600
- B 865/ 910 x T 675 B 750 x T 600
- B 1015/1060 x T 675 B 900 x T 600

### Farbauswahl:

- karminrot, RAL 3002
- enzianblau, RAL 5010
- lichtblau, RAL 5012
- türkisblau, RAL 5018
- resedagrün, RAL 6011
- anthrazitgrau, RAL 7016
- lichtgrau, RAL 7035
- graphitschwarz, RAL 9011
- taubenblau, NCS 4040 R 70 B

10 JAHRE GARANTIE



Höhe mm	1000	1300
Schubladen Einbauhöhe mm	900	1200
Schränk Tiefe mm	675	675
Schränk Breiten mm	760/910/1060	760/910/1060
Schubladen Innenmaß mm	B 760 600 x 600	B 760 600 x 600
Schubladen Innenmaß mm	B 910 750 x 600	B 910 750 x 600
Schubladen Innenmaß mm	B 1060 900 x 600	B 1060 900 x 600

## Leergehäuse

mit Zentralverschluss, Tiefe 675 mm

Gehäuse- höhe mm	Einbau- höhe mm	Best.-Nr. Gehäusebreite 760 mm	EUR	Best.-Nr. Gehäusebreite 910 mm	EUR	Best.-Nr. Gehäusebreite 1060 mm	EUR
1000	900	9140 427150	335,-	9140 427151	355,-	9140 427152	393,50
1300	1200	9140 427153	389,50	9140 427154	411,-	9140 427155	454,-



ab **119,-**

## Schublade

für Gehäusehöhen 1000/1300 mm einschl. Führungsschienen, 100 % ausziehbar, Tragfähigkeit 75 kg, mit Einzelauszugssperre

Fronthöhe mm	Best.-Nr. Gehäusebreite 760 mm	EUR	Best.-Nr. Gehäusebreite 910 mm	EUR	Best.-Nr. Gehäusebreite 1060 mm	EUR
60	9140 427160	119,-	9140 427171	130,90	9140 427182	144,90
90	9140 427161	124,80	9140 427172	135,50	9140 427183	149,60
120	9140 427162	126,30	9140 427173	136,50	9140 427184	151,30
150	9140 427163	126,80	9140 427174	138,20	9140 427185	152,50
180	9140 427164	137,30	9140 427175	152,20	9140 427186	165,70
210	9140 427165	139,50	9140 427176	153,30	9140 427187	167,50
240	9140 427166	152,50	9140 427177	163,60	9140 427188	177,70
270	9140 427167	153,40	9140 427178	165,50	9140 427189	179,30
300	9140 427168	154,70	9140 427179	167,50	9140 427190	181,20
330	9140 427169	155,70	9140 427180	168,50	9140 427191	182,60
360	9140 427170	156,50	9140 427181	168,90	9140 427192	184,-

Schubladenunterteilungsmaterial finden Sie auf Seite 351.

Die Angebote gelten nur für gewerbliche Abnehmer - Alle Preise zzgl. gesetzl. MwSt.





Foto: Tyler Olson/Shutterstock.com

### Schubladenunterteilungsmaterial

Praxisgerecht zusammengestellte Einteilungs- und Unterteilungssets sorgen für eine optimale Übersicht und Lagerung

Passendes Zubehör für die Schubladenschränke auf den Seiten 346-350.

**SCHNELL**  
LIEFERBAR

**10**  
JAHRE  
GARANTIE



#### Schubladen-Innenmaße B 600 x T 600 mm

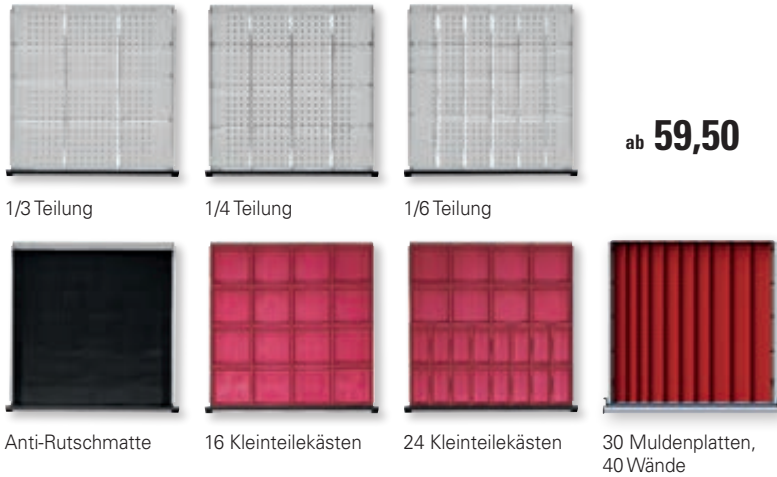

1/3 Teilung

1/4 Teilung

1/6 Teilung

Anti-Rutschmatte

16 Kleinteilekästen

24 Kleinteilekästen

30 Muldenplatten,  
40 Wände

Fronthöhe mm	Ausführung	Best.-Nr.	EUR
60	2 Längs-/9 Quertrennwände	▶ 9140 427400	<b>59,50</b>
90 - 150	2 Längs-/9 Quertrennwände	▶ 9140 427401	<b>63,60</b>
180 - 360	2 Längs-/9 Quertrennwände	▶ 9140 427402	<b>100,50</b>
60	3 Längs-/12 Quertrennwände	▶ 9140 427403	<b>79,90</b>
90 - 150	3 Längs-/12 Quertrennwände	▶ 9140 427404	<b>84,60</b>
180 - 360	3 Längs-/12 Quertrennwände	▶ 9140 427405	<b>129,80</b>
60	4 Längs-/18 Quertrennwände	▶ 9140 427406	<b>112,60</b>
90 - 150	4 Längs-/18 Quertrennwände	▶ 9140 427407	<b>119,70</b>
180 - 360	4 Längs-/18 Quertrennwände	▶ 9140 427408	<b>182,20</b>
60 - 360	Anti-Rutschmatte	▶ 9140 427409	<b>43,-</b>
90 - 120	16 Einsatzkästen 150 x 150 mm	▶ 9140 427410	<b>132,40</b>
90 - 120	8 Einsatzkästen 150 x 150 mm, 16 Einsatzkästen 75 x 150 mm	▶ 9140 427411	<b>140,50</b>
ab 60	30 Muldenplatten, 40 Wände	▶ 9140 427450	<b>116,50</b>

# Alles in bester Ordnung



1/3 Teilung

1/5 Teilung

1/6 Teilung

Anti-Rutschmatte

20 Kleinteilekästen

30 Kleinteilekästen

42 Muldenplatten,  
56 Wände

#### Schubladen-Innenmaße B 750 x T 600 mm

Fronthöhe mm	Ausführung	Best.-Nr.	EUR
60	2 Längs-/9 Quertrennwände	▶ 9140 427413	<b>65,40</b>
90 - 150	2 Längs-/9 Quertrennwände	▶ 9140 427414	<b>69,80</b>
180 - 360	2 Längs-/9 Quertrennwände	▶ 9140 427415	<b>111,80</b>
60	4 Längs-/15 Quertrennwände	▶ 9140 427416	<b>102,50</b>
90 - 150	4 Längs-/15 Quertrennwände	▶ 9141 453660	<b>107,40</b>
180 - 360	4 Längs-/15 Quertrennwände	▶ 9141 453661	<b>165,30</b>
60	5 Längs-/18 Quertrennwände	▶ 9140 427420	<b>115,50</b>
90 - 150	5 Längs-/18 Quertrennwände	▶ 9140 427421	<b>123,-</b>
180 - 360	5 Längs-/18 Quertrennwände	▶ 9140 427422	<b>191,50</b>
60 - 360	Anti-Rutschmatte	▶ 9141 453662	<b>53,60</b>
90 - 120	20 Einsatzkästen 150 x 150 mm	▶ 9140 427423	<b>166,50</b>
90 - 120	10 Einsatzkästen 150 x 150 mm, 20 Einsatzkästen 75 x 150 mm	▶ 9140 427424	<b>175,90</b>
ab 60	42 Muldenplatten, 60 Wände	▶ 9140 427451	<b>163,20</b>

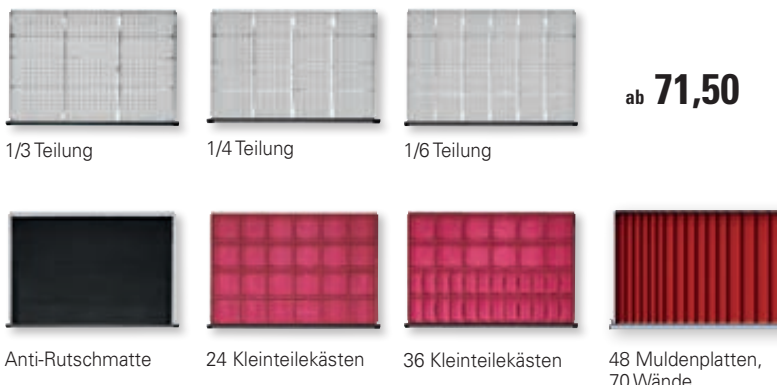

1/3 Teilung

1/4 Teilung

1/6 Teilung

Anti-Rutschmatte

24 Kleinteilekästen

36 Kleinteilekästen

48 Muldenplatten,  
70 Wände

#### Schubladen-Innenmaße B 900 x T 600 mm

Fronthöhe mm	Ausführung	Best.-Nr.	EUR
60	2 Längs-/9 Quertrennwände	▶ 9140 427426	<b>71,50</b>
90 - 150	2 Längs-/9 Quertrennwände	▶ 9140 427427	<b>75,90</b>
180 - 360	2 Längs-/9 Quertrennwände	▶ 9140 427428	<b>121,-</b>
60	3 Längs-/12 Quertrennwände	▶ 9140 427429	<b>84,50</b>
90 - 150	3 Längs-/12 Quertrennwände	▶ 9140 427430	<b>91,-</b>
180 - 360	3 Längs-/12 Quertrennwände	▶ 9140 427431	<b>144,30</b>
60	5 Längs-/18 Quertrennwände	▶ 9140 427432	<b>124,90</b>
90 - 150	5 Längs-/18 Quertrennwände	▶ 9140 427433	<b>132,30</b>
180 - 360	5 Längs-/18 Quertrennwände	▶ 9140 427434	<b>204,20</b>
60 - 360	Anti-Rutschmatte	▶ 9140 427435	<b>64,50</b>
90 - 120	24 Einsatzkästen 150 x 150 mm	▶ 9140 427436	<b>199,-</b>
90 - 120	12 Einsatzkästen 150 x 150 mm, 24 Einsatzkästen 75 x 150 mm	▶ 9140 427437	<b>211,40</b>
ab 60	48 Muldenplatten, 70 Wände	▶ 9140 427452	<b>188,-</b>



Foto: wavebreakmedia/Shutterstock.com



Modul für Steckschlüsseinsätze

**Transparenz über Vollständigkeit der Werkzeuge**

**Aufwendiges Suchen entfällt**

**Wichtiger Baustein der 5S-Methode**



Modul für Messmittel

# Schaumstoffeinlagen für Schubladenschränke

## Alles an seinem Platz = 100 % Ordnung

### Schaumstoffeinlagen

Die Ordnung in Schränken und Werkbänken der Exklusivmarke PROMAT ist planbar. Strukturieren Sie Ihren Arbeitsplatz und verbessern Sie dadurch die Arbeitseffizienz, Produktivität, Ergonomie sowie die Arbeitssicherheit. Reduzieren Sie Ressourcenverschwendung durch einen organisierten, sauberen, sicheren und leistungsfähigen Arbeitsplatz

### Individuelle Lösungen

**Schaumstoffeinlagen der Marke PROMAT bedeuten 100%ige Passgenauigkeit** für Ihr Lagergut. Unser Konstruktionsteam unterstützt Sie und erstellt webbasierend individuelle Layouts entsprechend Ihren Wünschen. Wählen Sie zwischen der 3D-Variante mit 100 % genauer Tiefen-Passform oder entscheiden Sie sich für die kostengünstigere 2D-Variante mit einer Frästiefe.

### Verantwortung für die Umwelt

Der Schaum wird mit CO2 aufgeschäumt, ist 100 % frei von chemischen Ausdünstungen und ist der umweltfreundlichste Schaumstoff seiner Art. Das Material ist ölbeständig und nimmt keine Flüssigkeiten auf.

### Bestückungsbeispiele

Werkzeuge gehören nicht zum Lieferumfang

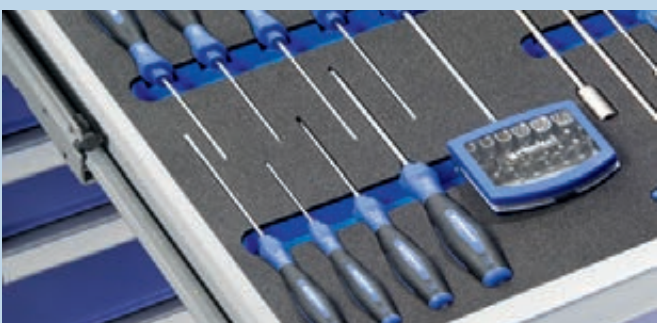

Perfekte Ordnung im Schrank

### Unser Farbenangebot

Für Ihre individuelle Steuerung bieten wir Ihnen eine Vielzahl von Farben. Ob einfarbig oder als zweifarbige Kombination mit anthrazit. Auch Sonderanfertigungen, beispielsweise aufgrund bestehender CI-Normen, sind möglich.

#### Farbauswahl:

	gelb/schwarz		grün/schwarz
	rot/schwarz		grau/schwarz
	blau/schwarz		schwarz

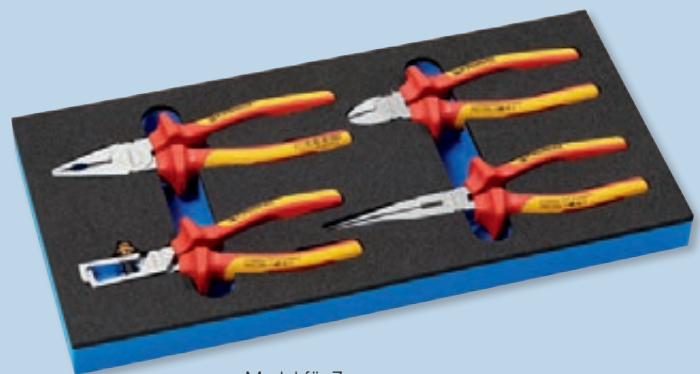

Modul für Zangen

Die Angebote gelten nur für gewerbliche Abnehmer - Alle Preise zzgl. gesetzl. MwSt.



# Unsere Werkbänke:











Kombiwerkbank B 1500 mm mit Aufbau

## Kompromisslose Qualität für Profis



Kastenwerkbank B 2000 mm

### Farbauswahl:

 karminrot, RAL 3002	 anthrazitgrau, RAL 7016
 enzianblau, RAL 5010	 lichtgrau, RAL 7035
 lichtblau, RAL 5012	 graphitschwarz, RAL 9011
 türkisblau, RAL 5018	 taubenblau, NCS 4040 R 70 B
 resedagrün, RAL 6011	

Weitere Farben sind auf Anfrage lieferbar

### Werkbänke

Werkbänke der Exklusivmarke PROMAT stehen für die höchsten Anforderungen an professionelle Arbeitsplatzsysteme in der modernen Fertigung.

#### Arbeitsplatte

**Buchen-Massivplatte 40 mm** stark, längsseitige Spezialverleimung, dadurch 60 % mehr Leimoberfläche, zu 100 % aus zertifizierten Wäldern. Oberfläche geölt, robust und widerstandsfähig, mehrfach abschleifbar, enorm hohe Lebensdauer.



Riegelartige Zahnverleimung



#### Werkbankgestell/-gehäuse

Robuste geschweißte Konstruktion, Füße je nach Modell aus Vierkant-Stahlrohr 40/40/2 mm oder 45/45/2 mm. Der serienmäßige Niveaueausgleich sorgt für einen festen Stand. Je nach Modell sind 2 fixe Höhen 840 oder 890 mm lieferbar, optional auch mit Rasterhöhenverstellung.

#### Hohe Belastbarkeit

Alle Werte gelten bei gleichmäßig verteilter Last  
 Kombiwerkbänke - Gesamttragfähigkeit 800 kg  
 Werkbänke mit Unterbau und  
 Arbeitstische - Gesamttragfähigkeit 800 kg  
 Kastenwerkbänke - Gesamttragfähigkeit 1200 kg

#### Zentralverschluss

Serienmäßige Lieferung mit einem DOM Wechselszylinder mit 2 Schlüsseln. Werkbänke und Schubladenschränke der Marke PROMAT können problemlos in eine vorhandene DOM-Schließanlage integriert werden. Dies erfolgt durch einen einfachen Austausch der Standardsteckeinsätze

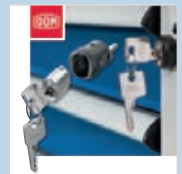

#### Schließsysteme

Werkbänke der Marke PROMAT sind alternativ auch mit elektronischen Zahlenkombinationsschloss lieferbar. Weitere Informationen siehe Seite 344

#### Schubladen/Türen

Alle Schubladen sind mit Teilauszügen 90 %, 75 kg Tragfähigkeit ausgestattet, Schubladen-Innenmaß B 500 x T 540 mm. Die robusten Türen mit 180° Öffnungsweite und 3D Möbelscharniere mit Zuhaltung ermöglichen vollen Zugriff. Durchgängige Aluminium-Griffleisten mit Papier- und Klarsichtstreifen bieten perfekte Beschriftungsmöglichkeiten.

#### Einteilungsmaterial

Schubladenwände und-böden sind vorgerüstet mit einer speziellen Loch-/Prägeanzung für vielfältige Einteilungs- und Kombinationsmöglichkeiten mit Trennwänden, Einsatzkästen oder Matten.

#### Lackierung

Aller Stahlteile werden mittels modernster Pulverbeschichtungstechnik lackiert. 9 verschiedene Farbtöne stehen Ihnen zur individuellen Gestaltung ohne Aufpreis zur Wahl

**10**  
JAHRE  
GARANTIE



Wenn in der Beschreibung nicht anders angegeben, erfolgt die Lieferung ohne Inhalt bzw. Zubehör



**TOP-LEISTUNG**  
**779,-**

**Werkbänke**

Werkbänke der Exklusivmarke PROMAT stehen für die höchsten Anforderungen an Arbeitsplatzsysteme in der modernen Fertigung. **Fertig montierte Anlieferung.**

**Arbeitsplatte**

**Massive Buchenplatte 40 mm stark**, längsseitige Spezialverleimung, dadurch 60 % mehr Leimoberfläche, zu **100 % aus zertifizierten Wäldern**, Oberfläche geölt, robust und widerstandsfähig, mehrfach abschleifbar. Alternative Arbeitsplatten oder Kantenschutz gegen Mehrpreis lieferbar siehe Seite 362.

**Werkbankgestell/-gehäuse**

- Robuste geschweißte Konstruktion, FüÙe aus Vierkant-Stahlrohr 40/40/2 mm serienmäßig mit Niveaueingleich
- **2 Arbeitshöhen, wahlweise 840 oder 890 mm**
- Gesamttragfähigkeit bei flächenverteilter Last 1200 kg
- Modelle mit Schubladenschrank-Unterbau und Arbeitstische 800 kg

**Schubladen/Türen**

- Robuste Türen mit 180° Öffnungsweite, 3D Möbelscharniere mit Zuhaltung
- Schubladentragfähigkeit 75 kg, mit 90 % Einfachauszug
- Schubladen InnenmaÙe B 500 x T 540 mm
- Hochwertiger Aluminiumgriff mit durchgehender Beschriftungsleiste
- Schubladenwannen serienmäßig mit Lochböden und geprägten Seitenwänden zur Aufnahme von Einteilungsmaterial siehe Seite 361.

**Zentralschließung**

**DOM Wechselzylinder** mit 2 Schlüsseln serienmäßig, optional mit schließanlagenfähigen Schloss lieferbar

**Lackierung**

Alle Stahlteile werden mittels modernster Pulverbeschichtungstechnik lackiert. 9 verschiedene Farbtöne stehen zur individuellen Auswahl.

**Farbauswahl:**

	karminrot, RAL 3002		anthrazitgrau, RAL 7016
	enzianblau, RAL 5010		lichtgrau, RAL 7035
	lichtblau, RAL 5012		graphitschwarz, RAL 9011
	türkisblau, RAL 5018		taubenblau, NCS 4040 R 70
	resedagrün, RAL 6011		

Weitere Farben sind auf Anfrage lieferbar



2 Schubladen H 170 mm,  
2 Türen H 340 mm

Buche-Massivplatte

**Hohe Funktionalität, vielseitig einsetzbar**



ab **839,-**

3 Schubladen H 170 mm,  
1 Tür H 510 mm

B x T x H mm	Best.-Nr. lichtgrau/enzianblau	Best.-Nr. anthrazitgrau/taubenblau NCS	Best.-Nr. Farbwahl	EUR
1500 x 700 x 840	▶ 9141 427000	▶ 9141 427001	9141 427002	<b>839,-</b>
1500 x 700 x 890	▶ 9141 427003	▶ 9141 427004	9141 427005	<b>869,-</b>



ab **759,-**

1 Schublade H 170 mm,  
1 Tür H 340 mm

B x T x H mm	Best.-Nr. lichtgrau/enzianblau	Best.-Nr. anthrazitgrau/taubenblau NCS	Best.-Nr. Farbwahl	EUR
1500 x 700 x 840	▶ 9141 427006	▶ 9141 427007	9141 427008	<b>759,-</b>
1500 x 700 x 890	▶ 9141 427009	▶ 9141 427010	9141 427011	<b>775,-</b>



ab **825,-**

1 Schublade H 170 mm,  
1 Tür H 340 mm,  
1 Tür H 510 mm

B x T x H mm	Best.-Nr. lichtgrau/enzianblau	Best.-Nr. anthrazitgrau/taubenblau NCS	Best.-Nr. Farbwahl	EUR
1500 x 700 x 840	▶ 9141 427012	▶ 9141 427013	9141 427014	<b>825,-</b>
1500 x 700 x 890	▶ 9141 427015	▶ 9141 427016	9141 427017	<b>845,-</b>

**Passendes Zubehör**



**Fahreinrichtung**

Passend für **PROMAT Kastenwerkbenke B 1500-2000 mm** auf den Seiten 354-355. Bestehend aus 2 Bock- und 2 Lenkrollen mit Feststeller Ø 125 mm, Tragfähigkeit pro Rolle 200 kg, maximale Tragfähigkeit einschließlich Eigengewicht der Werkbank 600 kg. **Nicht nachrüstbar, nur in Verbindung mit einer Werkbank lieferbar.**

Best.-Nr.	Mehrpreis EUR/VE
9141 427310	<b>225,50</b>



**52,50**

Fachboden

**Fachboden**

Verzinkt, höhenverstellbar im 85 mm Raster, passend für Werkbenke mit Flügeltüren und offene Fächer

Best.-Nr.	EUR
9141 427300	<b>52,50</b>



**95,-**

3 x 50 mm Raster

**Höhenverstellung**

FüÙe aus Vierkant-Stahlrohr, manuelle Verstellung von 0-150 mm im 3 x 50 mm Raster (2 Fußpaare), Ausgangshöhe 740 mm

Best.-Nr.	EUR/VE
9141 427301	<b>95,-</b>

Die Angebote gelten nur für gewerbliche Abnehmer - Alle Preise zzgl. gesetzl. MwSt.



ab **879,-**

3 Schubladen H 170 mm

B x T x H mm	Best.-Nr. lichtgrau/enzianblau	Best.-Nr. anthrazitgrau/taubenblau NCS	Best.-Nr. Farbwahl	EUR
1500 x 700 x 840	▶ 9141 427018	▶ 9141 427019	9141 427020	<b>879,-</b>
1500 x 700 x 890	▶ 9141 427021	▶ 9141 427022	9141 427023	<b>898,-</b>



ab **1105,-**

2 Schubladen H 170 mm,  
2 Türen H 340 mm,  
1 zurückgesetzter Boden

B x T x H mm	Best.-Nr. lichtgrau/enzianblau	Best.-Nr. anthrazitgrau/taubenblau NCS	Best.-Nr. Farbwahl	EUR
2000 x 700 x 840	▶ 9141 427048	▶ 9141 427049	9141 427050	<b>1105,-</b>
2000 x 700 x 890	▶ 9141 427051	▶ 9141 427052	9141 427053	<b>1125,-</b>



ab **1039,-**

2 Schubladen H 85 mm,  
2 Schubladen H 170 mm,  
1 Tür H 510 mm

B x T x H mm	Best.-Nr. lichtgrau/enzianblau	Best.-Nr. anthrazitgrau/taubenblau NCS	Best.-Nr. Farbwahl	EUR
1500 x 700 x 840	9141 427024	9141 427025	9141 427026	<b>1039,-</b>
1500 x 700 x 890	9141 427027	9141 427028	9141 427029	<b>1057,-</b>



ab **1275,-**

3 Schubladen H 170 mm,  
2 Türen H 510 mm

B x T x H mm	Best.-Nr. lichtgrau/enzianblau	Best.-Nr. anthrazitgrau/taubenblau NCS	Best.-Nr. Farbwahl	EUR
2000 x 700 x 840	▶ 9141 427054	▶ 9141 427055	9141 427056	<b>1275,-</b>
2000 x 700 x 890	▶ 9141 427057	▶ 9141 427058	9141 427059	<b>1295,-</b>



ab **779,-**

2 Schubladen H 170 mm,  
2 Türen H 340 mm

B x T x H mm	Best.-Nr. lichtgrau/enzianblau	Best.-Nr. anthrazitgrau/taubenblau NCS	Best.-Nr. Farbwahl	EUR
1500 x 700 x 840	▶ 9141 427030	▶ 9141 427031	9141 427032	<b>779,-</b>
1500 x 700 x 890	▶ 9141 427033	▶ 9141 427034	9141 427035	<b>798,-</b>



ab **1419,-**

2 Schubladen H 85 mm,  
2 Schubladen H 170 mm,  
2 Schubladen H 255 mm,  
1 Tür H 510 mm

B x T x H mm	Best.-Nr. lichtgrau/enzianblau	Best.-Nr. anthrazitgrau/taubenblau NCS	Best.-Nr. Farbwahl	EUR
2000 x 700 x 840	9141 427060	9141 427061	9141 427062	<b>1419,-</b>
2000 x 700 x 890	9141 427063	9141 427064	9141 427065	<b>1439,-</b>



ab **1155,-**

6 Schubladen H 170 mm

B x T x H mm	Best.-Nr. lichtgrau/enzianblau	Best.-Nr. anthrazitgrau/taubenblau NCS	Best.-Nr. Farbwahl	EUR
1500 x 700 x 840	▶ 9141 427036	▶ 9141 427037	9141 427038	<b>1155,-</b>
1500 x 700 x 890	▶ 9141 427039	▶ 9141 427040	9141 427041	<b>1175,-</b>



ab **1185,-**

1 Schublade H 85 mm,  
1 Schublade H 170 mm,  
1 Schublade H 255 mm,  
1 Tür H 510 mm,  
1 zurückgesetzter Boden

B x T x H mm	Best.-Nr. lichtgrau/enzianblau	Best.-Nr. anthrazitgrau/taubenblau NCS	Best.-Nr. Farbwahl	EUR
2000 x 700 x 840	9141 427066	9141 427067	9141 427068	<b>1185,-</b>
2000 x 700 x 890	9141 427069	9141 427070	9141 427071	<b>1205,-</b>



ab **1189,-**

2 Schubladen H 170 mm,  
2 Türen H 340 mm,  
1 Tür H 510 mm

B x T x H mm	Best.-Nr. lichtgrau/enzianblau	Best.-Nr. anthrazitgrau/taubenblau NCS	Best.-Nr. Farbwahl	EUR
2000 x 700 x 840	▶ 9141 427042	▶ 9141 427043	9141 427044	<b>1189,-</b>
2000 x 700 x 890	▶ 9141 427045	▶ 9141 427046	9141 427047	<b>1215,-</b>



ab **1375,-**

6 Schubladen  
H 170 mm

B x T x H mm	Best.-Nr. lichtgrau/enzianblau	Best.-Nr. anthrazitgrau/taubenblau NCS	Best.-Nr. Farbwahl	EUR
2000 x 700 x 840	▶ 9141 427072	▶ 9141 427073	9141 427074	<b>1375,-</b>
2000 x 700 x 890	▶ 9141 427075	▶ 9141 427076	9141 427077	<b>1395,-</b>

Wenn in der Beschreibung nicht anders angegeben, erfolgt die Lieferung ohne Inhalt bzw. Zubehör



**Werkbänke**

Robuste Werkbänke in großer Vielfalt bieten für jeden Einsatzzweck die passende Lösung

**Arbeitsplatte**

Massive Buchenplatte 40 mm

**Werkbankgestell/-gehäuse**

Geschweißte Konstruktion, Füße aus Vierkant- Stahlrohr 45/45/2 mm, pulverbeschichtet  
Gesamttragfähigkeit bei flächenverteilter Last 800 kg.

**Schubladen mit Aluminiumgriff**









90 % Einfachauszug, Tragfähigkeit 75 kg  
Hängeschublade, 50 kg

**Zentralschließung**

über DOM Wechselzylinder mit 2 Schlüsseln serienmäßig

**Fertig montierte Anlieferung**

**Farbauswahl:**

-  karminrot, RAL 3002
-  enzianblau, RAL 5010
-  lichtblau, RAL 5012
-  türkisblau, RAL 5018
-  resedagrün, RAL 6011
-  anthrazitgrau, RAL 7016
-  lichtgrau, RAL 7035
-  graphitschwarz, RAL 9011
-  taubenblau, NCS 4040 R 70 B

Weitere Farben auf Anfrage lieferbar.

Weitere detaillierte Beschreibungen zu Werkbänken der Marke PROMAT finden Sie auf der Seite 353

Alternative Arbeitsplatten oder Kantenschutz finden Sie auf der Seite 362

Schubladen-Unterteilungsmaterial finden Sie auf der Seite 361

**Werkbänke mit der Höhe 890 mm sind auf Anfrage lieferbar**



Arbeitstisch

ab **419,-**

**Buche-Massivplatte 40 mm**

**Robustes Stahlrohrgestell 45/45/2mm**

**Fertig montierte Anlieferung**

B x T x H mm	Best.-Nr. lichtgrau	Best.-Nr. anthrazitgrau	Best.-Nr. Farbwahl	EUR
1500 x 700 x 840	▶ 9141 427086	▶ 9141 427087	9141 427088	<b>419,-</b>
2000 x 700 x 840	▶ 9141 427089	▶ 9141 427090	9141 427091	<b>499,-</b>



ab **610,-**

1 Hängeschublade  
H 170 mm,  
links montiert

B x T x H mm	Best.-Nr. lichtgrau/ enzianblau	Best.-Nr. anthrazitgrau/ taubenblau NCS	Best.-Nr. Farbwahl	EUR
1500 x 700 x 840	9141 427092	9141 427093	9141 427094	<b>610,-</b>
2000 x 700 x 840	9141 427095	9141 427096	9141 427097	<b>689,-</b>

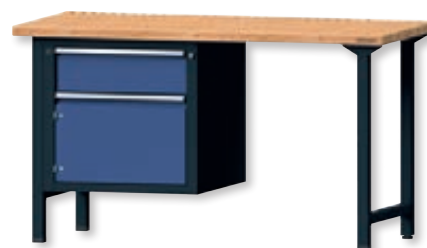

ab **799,-**

1 Schublade  
H 170 mm,  
1 Tür H 340 mm

B x T x H mm	Best.-Nr. lichtgrau/ enzianblau	Best.-Nr. anthrazitgrau/ aubenblau NCS	Best.-Nr. Farbwahl	EUR
1500 x 700 x 840	▶ 9141 427098	▶ 9141 427099	9141 427100	<b>799,-</b>
2000 x 700 x 840	▶ 9141 427101	▶ 9141 427102	9141 427103	<b>878,-</b>



ab **826,-**

2 Hängeschubladen  
H 170 mm,  
1 Ablageboden T 500 mm

B x T x H mm	Best.-Nr. lichtgrau/ enzianblau	Best.-Nr. anthrazitgrau/ taubenblau NCS	Best.-Nr. Farbwahl	EUR
1500 x 700 x 840	9141 427080	9141 427081	9141 427082	<b>826,-</b>
2000 x 700 x 840	9141 427083	9141 427084	9141 427085	<b>995,-</b>



ab **874,-**

2 Schubladen  
H 85 mm,  
1 Tür H 340 mm

B x T x H mm	Best.-Nr. lichtgrau/ enzianblau	Best.-Nr. anthrazitgrau/ taubenblau NCS	Best.-Nr. Farbwahl	EUR
1500 x 700 x 840	9141 427104	9141 427105	9141 427106	<b>874,-</b>
2000 x 700 x 840	9141 427107	9141 427108	9141 427109	<b>968,-</b>

Die Angebote gelten nur für gewerbliche Abnehmer - Alle Preise zzgl. gesetzl. MwSt.



ab **959,-**



3 Schubladen H 170 mm

B x T x H mm	Best.-Nr. lichtgrau/ enzianblau	Best.-Nr. anthrazitgrau/ taubenblau NCS	Best.-Nr. Farbwahl	EUR
1500 x 700 x 840	▶ 9141 427110	▶ 9141 427111	9141 427112	<b>959,-</b>
2000 x 700 x 840	▶ 9141 427113	▶ 9141 427114	9141 427115	<b>1045,-</b>

ab **974,-**



4 Schubladen H 170 mm

B x T x H mm	Best.-Nr. lichtgrau/ enzianblau	Best.-Nr. anthrazitgrau/ taubenblau NCS	Best.-Nr. Farbwahl	EUR
1500 x 700 x 840	▶ 9141 427128	▶ 9141 427129	9141 427130	<b>974,-</b>
2000 x 700 x 840	▶ 9141 427131	▶ 9141 427132	9141 427133	<b>1054,-</b>

ab **1019,-**



2 Schubladen H 85 mm, 2 Schubladen H 170 mm

B x T x H mm	Best.-Nr. lichtgrau/ enzianblau	Best.-Nr. anthrazitgrau/ taubenblau NCS	Best.-Nr. Farbwahl	EUR
1500 x 700 x 840	9141 427116	9141 427117	9141 427118	<b>1019,-</b>
2000 x 700 x 840	9141 427119	9141 427120	9141 427121	<b>1109,-</b>

ab **1087,-**



2 Schubladen H 85 mm, 3 Schubladen H 170 mm

B x T x H mm	Best.-Nr. lichtgrau/ enzianblau	Best.-Nr. anthrazitgrau/ taubenblau NCS	Best.-Nr. Farbwahl	EUR
1500 x 700 x 840	9141 427134	9141 427135	9141 427136	<b>1087,-</b>
2000 x 700 x 840	9141 427137	9141 427138	9141 427139	<b>1175,-</b>

ab **776,-**



1 Schublade H 170 mm, 1 Tür H 510 mm

B x T x H mm	Best.-Nr. lichtgrau/ enzianblau	Best.-Nr. anthrazitgrau/ taubenblau NCS	Best.-Nr. Farbwahl	EUR
1500 x 700 x 840	▶ 9141 427122	▶ 9141 427123	9141 427124	<b>776,-</b>
2000 x 700 x 840	▶ 9141 427125	▶ 9141 427126	9141 427127	<b>853,-</b>

**1722,-**



4 Schubladen H 85 mm, 6 Schubladen H 170 mm

B x T x H mm	Best.-Nr. lichtgrau/ enzianblau	Best.-Nr. anthrazitgrau/ taubenblau NCS	Best.-Nr. Farbwahl	EUR
2000 x 700 x 840	9141 427140	9141 427141	9141 427142	<b>1722,-</b>

**Passendes Zubehör**

**Höhenverstellung**

Füße aus Vierkant-Stahlrohr, manuelle Verstellung von 0 - 250 mm im 5 x 50 mm Raster (2 Fußpaare), Ausgangshöhe 740 mm

Best.-Nr.	Mehrpreis EUR/VE
9141 427303	<b>103,50</b>



**103,50**

5 x 50 mm Raster

**Fachboden**

Verzinkt, höhenverstellbar im 85 mm Raster, passend für Werkbänke mit Flügeltüren und offene Fächer

Best.-Nr.	EUR
9141 427300	<b>52,50</b>

**52,50**



Fachboden

Wenn in der Beschreibung nicht anders angegeben, erfolgt die Lieferung ohne Inhalt bzw. Zubehör



## Werkbank-Aufbauten

Die Systemaufbauten passend zu allen Werkbänken der Exklusivmarke PROMAT in den Breiten 1500/2000 mm auf den Seiten 354-357

### Aufbaustützen

- Die Aufbaustützen sind in den Höhen 800/1200 mm lieferbar.
- Komplexe und daher äußerst stabile V-Profilgeometrie mit Einhängeschlitzen im 50 mm Raster
- Keine aussteifenden, platzraubenden Knotenbleche notwendig
- 2-fach Verschraubung durch die Arbeitsplatte

### Aufbaukomponenten

Die System-Basisaufbauten sind mit Lochplatten aus Stahlblech mit Vierkantlochung 10 x 10 mm zur Aufnahme von Lochplatten-zubehör ausgestattet, die Oberfläche ist pulverbeschichtet

System-Basisaufbauten sind mit einer Vielzahl an Aufbaukomponenten erweiterbar.

#### Farbauswahl:

#### Lochplatten

- enzianblau, RAL 5010
- anthrazitgrau, RAL 7016
- lichtgrau, RAL 7035
- taubenblau, NCS 4040 R 70 B

#### Aufbaustützen

- anthrazitgrau, RAL 7016
- lichtgrau, RAL 7035



Lieferung fertig montiert  
Jederzeit erweiterbar  
Für Werkbänke B 1500/2000 mm

Kombiwerkbank  
B 1500 mm mit Aufbau

Bestellen Sie den Aufbau zusammen mit einer Werkbank auf den Seiten 354-357. Der Aufbau und die Werkbank werden bereits fertig montiert geliefert. Sie sparen wertvolle Montagezeit!

# Fertig montierte Lieferung = sofort einsatzbereit

## Basisaufbauten

Fertig zusammengestellte Werkbankaufbauten, die individuell ausgestattet werden können

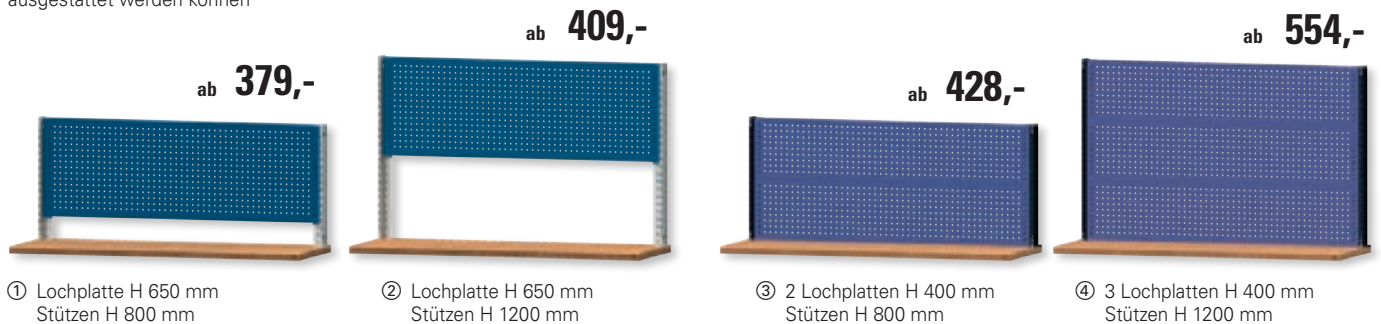

## Lochplatte

inkl. Aufbaustützen

Abb.	für Breite mm	Best.-Nr. lichtgrau/ enzianblau	Best.-Nr. anthrazitgrau/ taubenblau NCS	Best.-Nr. Farbwahl	EUR
1	1500	9141 427250	9141 427251	9141 427252	379,-
	2000	9141 427253	9141 427254	9141 427255	423,-

## Lochplatte

inkl. Aufbaustützen

Abb.	für Breite mm	Best.-Nr. lichtgrau/ enzianblau	Best.-Nr. anthrazitgrau/ taubenblau NCS	Best.-Nr. Farbwahl	EUR
3	1500	9141 427262	9141 427263	9141 427264	428,-
	2000	9141 427265	9141 427266	9141 427267	485,-

## Lochplatte

inkl. Aufbaustützen

Abb.	für Breite mm	Best.-Nr. lichtgrau/ enzianblau	Best.-Nr. anthrazitgrau/ taubenblau NCS	Best.-Nr. Farbwahl	EUR
2	1500	9141 427256	9141 427257	9141 427258	409,-
	2000	9141 427259	9141 427260	9141 427261	455,-

## Lochplatte

inkl. Aufbaustützen

Abb.	für Breite mm	Best.-Nr. lichtgrau/ enzianblau	Best.-Nr. anthrazitgrau/ taubenblau NCS	Best.-Nr. Farbwahl	EUR
4	1500	9141 427268	9141 427269	9141 427270	554,-
	2000	9141 427271	9141 427272	9141 427273	641,-

Passende Halter und Haken finden Sie auf den Seiten 454-455.

Weitere individuelle Aufbauten für einen konfigurierbaren Arbeitsplatz finden Sie auf Seite 359.

Die Angebote gelten nur für gewerbliche Abnehmer - Alle Preise zzgl. gesetzl. MwSt.

## Werkbank-Aufbauten

Stellen Sie sich Ihren individuellen Arbeitsplatz zusammen. Für alle Werkbänke in den Breiten 1500/2000 mm. Äußerst stabile V-Profilgeometrie mit Einhängeschlitten im 50 mm Raster, 2-fach Verschraubung durch die Arbeitsplatte.

**10**  
JAHRE  
GARANTIE



### Grundelemente

Passend für Werkbänke Breite 1500 und 2000 mm

#### ① Aufbaustützen

Ausführung	Best.-Nr. lichtgrau	Best.-Nr. anthrazitgrau	EUR/Paar
H 800 mm	9141 427402	9141 427403	242,-
H 1200 mm	9141 427404	9141 427405	273,50

#### ② Ausleger

für Aufbaustützen

	Best.-Nr. lichtgrau	Best.-Nr. anthrazitgrau	EUR/Paar
	9141 427400	9141 427401	149,50

#### ③ Geräteträgerschiene

Breite mm	Best.-Nr. lichtgrau	Best.-Nr. anthrazitgrau	EUR
1500	9141 427418	9141 427419	104,50
2000	9141 427420	9141 427421	124,50

#### ④ Arbeitsleuchte - LED

B 1045 x T 85 x H 35 mm, 24 V/48 Watt, 5200-5700 K, Lieferung inkl. Montageschiene für Werkbankaufbau

für Breite mm	Best.-Nr. lichtgrau	Best.-Nr. anthrazitgrau	EUR
1500	9141 427490	9141 427492	614,-
2000	9141 427491	9141 427493	620,-

#### ⑤ Lochplatte

B x H mm	Best.-Nr. enzianblau	Best.-Nr. taubenblau NCS	Best.-Nr. Farbwahl	EUR
1500 x 400	9141 427406	9141 427407	9141 427408	96,-
1500 x 650	9141 427412	9141 427413	9141 427414	143,50
2000 x 400	9141 427409	9141 427410	9141 427411	125,-
2000 x 650	9141 427415	9141 427416	9141 427417	188,-

#### ⑥ Ablageboden

neigungsverstellbar 0°/10°/20°

B x T mm	Best.-Nr. lichtgrau	Best.-Nr. anthrazitgrau	EUR
1500 x 160	9141 427494	9141 427498	105,50
1500 x 250	9141 427495	9141 427499	129,-
2000 x 160	9141 427496	9141 427500	129,80
2000 x 250	9141 427497	9141 427501	151,60

#### ⑦ Energieleiste

fertig verdrahtet

Ausführung	Breite mm	Best.-Nr. enzianblau	Best.-Nr. taubenblau NCS	EUR	Breite mm	Best.-Nr. enzianblau	Best.-Nr. taubenblau NCS	EUR
1 Doppelsteckdose 230 V	1500	9141 427518	9141 427519	248,50	2000	9141 427520	9141 427521	265,-
1 Doppelsteckdose 230 V, 10/16 A, 2-polig; 2 x Schnellkupplung Druckluft	1500	9141 427510	9141 427511	386,50	2000	9141 427512	9141 427513	416,-
2 Doppelsteckdosen 230 V, 10/16 A, 2-polig	1500	9141 427514	9141 427515	304,-	2000	9141 427516	9141 427517	320,50



### Anbauelemente für Aufbaustütze



⑧ **Sichttafelhalter**  
mit 10 Sichttafeln DIN A4

Best.-Nr. lichtgrau	Best.-Nr. anthrazitgrau	EUR
9141 427480	9141 427481	186,-



⑨ **Ablageboden**

B 400 x T 310 x H 25 mm, mit 3-fach Gelenkarm  
Lieferung erfolgt ohne Behälter

Best.-Nr. lichtgrau	Best.-Nr. anthrazitgrau	EUR
9141 427486	9141 427487	345,-



⑩ **Ordnerhalter**  
für einen Ordner DIN A4

Best.-Nr. lichtgrau	Best.-Nr. anthrazitgrau	EUR
9141 427482	9141 427483	113,-



⑪ **Grundrahmen mit Schwenkarm**

mit Ausstanzungen im 50 mm Raster für Anbauelemente, frei positionierbar an Aufbaustütze im 50 mm Raster  
B 670 x H 435 mm

Best.-Nr. lichtgrau	Best.-Nr. anthrazitgrau	EUR
9141 427470	9141 427471	422,-

### Anbauelemente für Grundrahmen

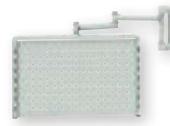

⑪ **Lochwand**  
Anbauelement für Grundrahmen, Stahlblech pulverbeschichtet mit Quadratlochung 10 mm, Lochabstand 38 mm

Best.-Nr. lichtgrau	Best.-Nr. anthrazitgrau	EUR
9141 427530	9141 427531	49,40



⑫ **Halteschiene**  
für Sichtlagerkästen B 615 x H 80 mm, max. 3 Schienen pro Seite, passende Kästen siehe Seite 456

Best.-Nr. lichtgrau	Best.-Nr. anthrazitgrau	EUR/St.
9141 427474	9141 427475	35,20

Passende Halter und Haken finden Sie auf den Seiten 454-455.  
Weitere Anbauelemente sind auf Anfrage lieferbar.



**Werkbänke**

Profi-Werkbänke für besonders große Aufgaben

**Arbeitsplatte**

Massive Buchenplatte 40 mm

**Werkbankgestell/-gehäuse**

- Geschweißte Konstruktion
- Füße aus Vierkant-Stahlrohr 40/40/2 mm Gesamttragfähigkeit bei flächenverteilter Last 1200 kg Seite 360 bzw. 45/45/2 mm, Seite 361 Gesamttragfähigkeit bei flächenverteilter Last 800 kg
- Hochwertige Pulverbeschichtung

**Schubladen mit Aluminiumgriff**

- 90 % Einfachauszug, Tragfähigkeit 75 kg, Modell mit Hängeschublade 50 kg Tragfähigkeit,
- Schubladen-Innenmaße B 500 x T 540 mm Schubladenwannen serienmäßig mit Lochböden und geprägten Seitenwänden zur Aufnahme von Einteilungsmaterial

**Türen**

Robuste Türen mit 180° Öffnungsweite, 3D Möbelscharniere mit Zuhaltung

**Zentralschließung**

Serienmäßig mit DOM Wechselzylinder mit 2 Schlüsseln, optional mit schließanlagenfähigem Schloss lieferbar

**Fertig montierte Anlieferung**

**Farbauswahl:**

-  karminrot, RAL 3002
-  enzianblau, RAL 5010
-  lichtblau, RAL 5012
-  türkisblau, RAL 5018
-  resedagrün, RAL 6011
-  anthrazitgrau, RAL 7016
-  lichtgrau, RAL 7035
-  graphitschwarz, RAL 9011
-  taubenblau, NCS 4040 R 70 B

Weitere Farben sind auf Anfrage lieferbar.

Weitere detaillierte Beschreibungen zu Werkbänken der Exklusivmarke PROMAT finden Sie auf der Seite 353

Schubladen-Unterteilungsmaterial finden Sie auf der Seite 361

Kombiwerkbänke Seite 361 mit der Höhe 890 mm sind auf Anfrage lieferbar

Alternative Arbeitsplatten oder Kantenschutz finden Sie auf der Seite 362.



ab **1875,-**

Extra breit - 2800 mm

Buche - Massivplatte 40 mm



Gesamttragfähigkeit 1200 kg

4 Schubladen H 170 mm, 4 Türen H 340 mm

B x T x H mm	Best.-Nr. lichtgrau/enzianblau	Best.-Nr. anthrazitgrau/taubenblau NCS	Best.-Nr. Farbwahl	EUR
2800 x 700 x 840	▶ 9141 427143	▶ 9141 427144	9141 427145	1875,-
2800 x 700 x 890	▶ 9141 427146	▶ 9141 427147	9141 427148	1915,-

ab **1948,-**



6 Schubladen H 170 mm, 2 Türen H 510 mm

B x T x H mm	Best.-Nr. lichtgrau/enzianblau	Best.-Nr. anthrazitgrau/taubenblau NCS	Best.-Nr. Farbwahl	EUR
2800 x 700 x 840	▶ 9141 427152	▶ 9141 427153	9141 427154	1948,-
2800 x 700 x 890	▶ 9141 427155	▶ 9141 427156	9141 427157	1982,-

ab **2069,-**



4 Schubladen H 85 mm, 4 Schubladen H 170 mm, 2 Türen H 510 mm

B x T x H mm	Best.-Nr. lichtgrau/enzianblau	Best.-Nr. anthrazitgrau/taubenblau NCS	Best.-Nr. Farbwahl	EUR
2800 x 700 x 840	9141 427161	9141 427162	9141 427163	2069,-
2800 x 700 x 890	9141 427164	9141 427165	9141 427166	2105,-

**Passendes Zubehör**



**145,-**

3 x 50 mm Raster

**Werkbank-Höhenverstellung**

Füße aus Vierkant-Stahlrohr, manuelle Verstellung für Kastenwerkbank von 0 - 150 mm im 3 x 50 mm Raster (4 Fußpaare), Ausgangshöhe 740 mm

Ausführung	Best.-Nr.	Mehrpreis EUR/VE
Für Kastenwerkbank	9141 427302	145,-
Für Kombiwerkbank	9141 427304	155,-

Die Angebote gelten nur für gewerbliche Abnehmer - Alle Preise zzgl. gesetzl. MwSt.

749,-



Arbeitstisch

B x T x H mm	Best.-Nr. lichtgrau	Best.-Nr. anthrazitgrau	Best.-Nr. Farbwahl	EUR
2800 x 700 x 840	▶ 9141 427149	▶ 9141 427150	9141 427151	749,-

Passendes Zubehör



187,-

Schublade H 170 mm

Hängeschublade

Höhe 170 mm, mit 90 % Teilauszug, Tragfähigkeit 50 kg, abschließbar mit DOM Wechselszylinder, Schubladen-Innenmaß B 500 x T 540 mm, Wanne immer lichtgrau, RAL 7035

Best.-Nr. enzianblau	Best.-Nr. taubenblau NCS	Best.-Nr. Farbwahl	EUR
▶ 9141 427305	▶ 9141 427306	9141 427307	187,-

1735,-



4 Schubladen H 85 mm, 2 Schubladen H 170 mm 2 Türen H 340 mm

B x T x H mm	Best.-Nr. lichtgrau/enzianblau	Best.-Nr. anthrazitgrau/taubenblau NCS	Best.-Nr. Farbwahl	EUR
2800 x 700 x 840	9141 427158	9141 427159	9141 427160	1735,-



1/2 Teilung

1/3 Teilung

1/4 Teilung



1/2 - 1/4 Teilung

5 Muldenplatten, 10 Wände

1609,-



4 Schubladen H 85 mm, 2 Türen H 340 mm

B x T x H mm	Best.-Nr. lichtgrau/enzianblau	Best.-Nr. anthrazitgrau/taubenblau NCS	Best.-Nr. Farbwahl	EUR
2800 x 700 x 840	9141 427167	9141 427168	9141 427169	1609,-



Anti-Rutschmatte

16 Einsatzkästen

Facheinsatz mit 8 Kästen

Schubladen-Unterteilungsmaterial

Praxissgerecht zusammengestellte Einteilungs- und Unterteilungssets sorgen für eine optimale Übersicht und Lagerung. Passend für alle Modelle auf den Seiten 354-359, 360-361, 364-366

Schubladen-Innenmaße B 500 x T 540 mm

Fronthöhe mm	Ausführung	Best.-Nr.	EUR
85	1/2 Teilung	▶ 9141 452251	33,70
170 - 255	1/2 Teilung	▶ 9141 452253	53,20
85	1/3 Teilung	▶ 9141 452255	48,30
170 - 255	1/3 Teilung	▶ 9141 452257	73,30
85	1/4 Teilung	▶ 9141 452259	60,70
170 - 255	1/4 Teilung	▶ 9141 452261	91,80
85	1/2 - 1/4 Teilung	▶ 9141 452263	47,10
170 - 255	1/2 - 1/4 Teilung	▶ 9141 452265	72,60
85	5 Muldenplatten, 10 Wände	▶ 9141 427320	53,40
85	6 Muldenplatten, 10 Wände	▶ 9141 427321	53,40
ab 85	Anti-Rutschmatte	▶ 9141 427322	27,90
85 - 170	16 Einsatzkästen	▶ 9141 427323	94,80
85 - 170	Facheinsatz mit 8 Kästen	▶ 9141 427324	28,10

Passendes Zubehör



52,50

Fachboden

Verzinkt, höhenverstellbar im 85 mm Raster, passend für Werkbänke mit Flügeltüren und offene Fächer

Best.-Nr.	EUR
9141 427300	52,50

Fachboden

Wenn in der Beschreibung nicht anders angegeben, erfolgt die Lieferung ohne Inhalt bzw. Zubehör



## Werkbank-Arbeitsplatten

Die Buche-Massivplatte bietet bereits ein großes Anwendungsspektrum im Arbeitsalltag. Sollte das Einsatzgebiet darüber hinausgehen, so stehen eine Vielzahl von alternativen Platten und Ausführungen mit Kantenschutz zur Verfügung.

**Passend zu allen Werkbänken von B 1500 mm bis B 2800 mm auf den Seiten 354-358 und 360-361.**

Die Buche-Massivplatte wird gegen Mehrpreis mit einer der hier aufgeführten Platten getauscht.



Winkleisen eingelassen und versenkt



Kantenschutz vorne für Buche-Massivplatte 40 mm

### Kantenschutz vorne

#### Kantenschutz

- Schutz mittels Winkleisen Stärke 3 mm
- Der Winkel wird in die Plattenoberfläche eingelassen und versenkt verschraubt
- Lackierung in der Frontfarbe der Werkbank

B x T x H mm	Best.-Nr.	Mehrpreis EUR
1500 x 700 x 40	9141 427339	114,-
2000 x 700 x 40	9141 427340	143,70
2800 x 700 x 40	9141 427341	222,-

Rundum geschützte Platte



Kantenschutz 3-seitig für Buche-Massivplatte 40 mm

### Kantenschutz 3-seitig

#### Kantenschutz

- Schutz mittels Winkleisen Stärke 3 mm
- Der Winkel wird in die Plattenoberfläche eingelassen und versenkt verschraubt
- Lackierung in der Frontfarbe der Werkbank

B x T x H mm	Best.-Nr.	Mehrpreis EUR
1500 x 700 x 40	9141 427342	238,-
2000 x 700 x 40	9141 427343	271,-
2800 x 700 x 40	9141 427344	355,-

## Für jede Anwendung die passende Arbeitsplatte

Beständig gegen schwache Säuren und Laugen



Kunststoffschichtplatte 40 mm

Abriebfest und antistatisch



Universalplatte 40 mm

Ideal bei Arbeiten mit Verölung



Zinkblechplatte 40 mm

### Mit HPL Belag

#### Kunststoffschichtplatte

- Mit 2 mm ABS Kante
- Trägerplatte Holzwerkstoff
- Belag hellgrau ähnlich RAL 9002
- Pflegeleicht
- Kurzzeitig hitzebeständig bis 180 °C
- Beständig gegen organische Lösungsmittel, schwache Säuren, Laugen

B x T x H mm	Best.-Nr.	Mehrpreis EUR
1500 x 700 x 40	9141 427330	89,-
2000 x 700 x 40	9141 427331	71,40
2800 x 700 x 40	9141 427332	87,20

### Mit Linoleum-Belag

#### Universalplatte

- Grau-blau mit 2 mm ABS Kante
- Trägerplatte Holzwerkstoff
- Abriebfest und antistatisch
- Kurzzeitig beständig gegen schwache Säuren, Laugen, Fette, Öle und Hitze einwirkung bis ca. 250 °C

B x T x H mm	Best.-Nr.	Mehrpreis EUR
1500 x 700 x 40	9141 427333	131,-
2000 x 700 x 40	9141 427334	86,60
2800 x 700 x 40	9141 427335	162,-

### Mit verzinktem Stahlblechbelag

#### Zinkbelagplatte

- Stärke 1,5 mm
- Trägerplatte Holzwerkstoff
- Allseitig um die Kanten gebördelt
- Pflegeleicht - ideal bei Arbeiten mit Verölung
- Feuerverzinkt, langandauernd korrosionsbeständig

B x T x H mm	Best.-Nr.	Mehrpreis EUR
1500 x 700 x 40	9141 427336	178,-
2000 x 700 x 40	9141 427337	198,50
2800 x 700 x 40	9141 427338	389,-



Bestellbeispiel Werkbank  
Best.-Nr. 9141 427042 mit Universalplatte  
(Mehrpreis) 9141 427334



Bestellbeispiel Werkbank  
Best.-Nr. 9141 427013 mit Zinkblechplatte  
(Mehrpreis) 9141 427336

Bitte bestellen Sie mit der Best.-Nr. Werkbank + Best.-Nr. Mehrpreis Arbeitsplatte

Die Angebote gelten nur für gewerbliche Abnehmer - Alle Preise zzgl. gesetzl. MwSt.





# Perfektes Energiemanagement für den Arbeitsplatz



59,-

Anbauelement Strom

## Energiekanäle/Energiemodule

Sie bieten eine optimale Energieversorgung für Ihre Arbeitsplätze und sie sind anwenderfreundlich bereits **vorkonfektioniert**.

- Aus Stahlblech gefertigt, pulverbeschichtet lichtgrau RAL 7035 (H 170 x T 90 mm Energiekanäle)
- Serienmäßig **mit Steckverbindern fertig verdrahtet**
- Varianten mit Druckluft, Netzwerk und Doppelsteckdose, (Schutzkontakt 230 V / 50 Hz, 10/16 A, 2-polig **mit ca. 4 m Zuleitung** inkl. Netzstecker)



129,50

Anbauelement Druckluft

## Energiemodul

Anbauelement mit Halblech lieferbar in zwei Ausführungen bestückt mit:

- **Doppelsteckdose** 230 V / 50 Hz, 10/16 A, 2-polig
- 2 x Schnellkupplung- **Druckluft** bis max. 10 bar

Ausführung	Best.-Nr.	EUR
Doppelsteckdose	▶ 9141 427350	59,-
Druckluft	▶ 9141 427351	129,50

## Energiekanal

Aufbauelement für Werkbänke B 1500-2000 mm  
linker Bereich: **Doppelsteckdose** 230 V/ 50 Hz 10/16A 2-polig, mit Verbindungskabel  
rechter Bereich: **Doppelsteckdose** 230 V/ 50 Hz 10/16A 2-polig  
Gewicht pro Stück ca. 5 /6 kg

B mm	Best.-Nr.	EUR
1500	▶ 9141 427352	312,-
2000	▶ 9141 427353	349,-

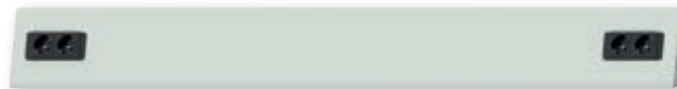

B 1500 mm

ab 312,-



B 2000 mm

## Energiekanal

Aufbauelement für Werkbänke B 1500-2000 mm  
linker Bereich: **1 Schutzkontaktsteckdose** 230 V/ 50 Hz 10/16A 2-polig, **2 x RJ45 Netzstecker**, (Schutzkontaktsteckdose mit Verbindungskabel)  
rechter Bereich: **Doppelsteckdose** 230 V/ 50 Hz 10/16A 2-polig  
Gewicht pro Stück ca. 5 /6 kg

B mm	Best.-Nr.	EUR
1500	▶ 9141 427354	639,-
2000	▶ 9141 427355	675,-

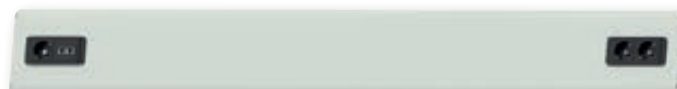

B 1500 mm

ab 639,-



B 2000 mm

## Energiekanal

Aufbauelement für Werkbänke B 1500-2000 mm  
linker Bereich: **Doppelsteckdose** 230 V/ 50 Hz 10/16A 2-polig  
rechter Bereich: 2 x Schnellkupplung- **Druckluft** bis max. 10 bar  
Gewicht pro Stück ca. 5 /6 kg

B mm	Best.-Nr.	EUR
1500	▶ 9141 427356	356,-
2000	▶ 9141 427357	395,-

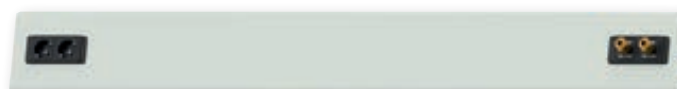

B 1500 mm

ab 356,-



B 2000 mm

## Individuelle Energiekanäle

Neben den bereits fertig bestückten Energiekanälen können auf Anfrage individuelle Ausstattungen konfiguriert werden. Bitte sprechen Sie dazu an. Wir planen mit Ihnen zusammen Ihre eigene Bestückung des Energiekanals. Diese Energiekanäle werden unverdrahtet geliefert.



6 Breiten von 800-4050 mm

Individuell konfigurierbar

Wenn in der Beschreibung nicht anders angegeben, erfolgt die Lieferung ohne Inhalt bzw. Zubehör

4729,-

**Sechseckwerkbank**

Platzsparend und übersichtlich ermöglichen Gruppenwerkbänke eine gezielt aufgabenorientierte Gestaltung der Arbeitsplätze und einen optimalen Arbeitsablauf. Vielfältige Kombinations- und Ausstattungsvarianten sorgen für beste Möglichkeiten sich den betrieblichen Erfordernissen anzupassen.

**Arbeitsplatte**

Buchen-Riegel längsseits spezialverleimt, Oberfläche geölt, robust und widerstandsfähig, Seitenlänge 1350 mm

**Werkbankgehäuse**

6 Sockelschränke in robuster, geschweißter Konstruktion, pulverbeschichtet, Gesamttragfähigkeit bei flächenverteilter Last 1000 kg.

**Ausführung Abbildung 2 mit diebstahlsicherem Boden und Zweitschließung pro Schrank**, es können bis zu 12 Mitarbeiter oder Auszubildenden in 2 Schichten arbeiten

**Schubladen mit Aluminiumgriff**

Schubladen mit 90 % Teilauszug, Tragfähigkeit 75 kg, mit Einzelauszugsperre, Schubladen-Innenmaß B 500 x T 540 mm mit Lochböden und Schlitzwänden für die Aufnahme von Unterteilungsmaterial, durchgehende Aluminium-Griffleisten mit Beschriftungsleiste, robuste Türen mit 180° Öffnungsweite, 3D Möbelscharniere mit Zuhaltung

**Zentralschließung**

DOM Wechsellzylinder mit 2 Schlüsseln serienmäßig, optional mit schließanlagenfähigen Schloss lieferbar

Die Lieferung erfolgt unmontiert

**Farbauswahl:**

-  karminrot, RAL 3002
-  enzianblau, RAL 5010
-  lichtblau, RAL 5012
-  türkisblau, RAL 5018
-  resedagrün, RAL 6011
-  anthrazitgrau, RAL 7016
-  lichtgrau, RAL 7035
-  graphitschwarz, RAL 9011
-  taubenblau, NCS 4040 R 70 B

Weitere Farben sind auf Anfrage lieferbar.



**Buche-Massivplatte 50 mm Gesamttragfähigkeit 1000 kg**

Sechseckwerkbank mit Energieaufsatz (Zubehör)

B x T x H mm	Anzahl Schubladen/Türen x H mm	Best.-Nr. lichtgrau/enzianblau	Best.-Nr. anthrazitgrau/taubenblau NCS	Best.-Nr. Farbwahl	EUR
2340 x 2700 x 850	6 x 2 H 85 / 6 x H 510	9141 427180	9141 427181	9141 427182	4729,-

**Die Lösung für die Ausbildung und Mehrschichtarbeit**

6895,-

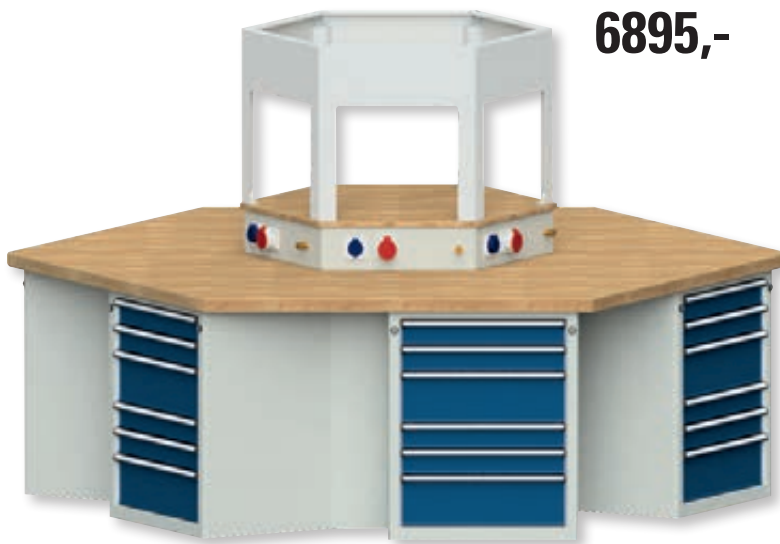

**Ideal für Ausbildungsbetriebe Mit Zweitschließung**

Sechseckwerkbank mit Energieaufsatz und Zeichnungshalter (Zubehör)

B x T x H mm	Anzahl Schubladen x H mm	Best.-Nr. lichtgrau/enzianblau	Best.-Nr. anthrazitgrau/taubenblau NCS	Best.-Nr. Farbwahl	EUR
2340 x 2700 x 850	6 x 6 (4 x H 85 / 2 x H 170)	9141 427183	9141 427184	9141 427185	6895,-

**Passendes Zubehör**



**Energieaufsatz**

passend für Sechseckwerkbank, pro Arbeitsplatz mit 1 x Steckdose 230 V, 1 x CEE 400 V, 1 x Schnellkupplung Druckluft, mit Abdeckplatte aus Buche-Multiplex, die Lieferung erfolgt unverdrahtet

Best.-Nr. lichtgrau	Best.-Nr. anthrazitgrau	Best.-Nr. Farbwahl	EUR
9141 427186	9141 427187	9141 427188	1525,-



**Abdeckblenden für Sockelschränke**

Abdeckblenden zwischen den **Sockelschränken**, Satz mit 6 Stück

Best.-Nr. lichtgrau	Best.-Nr. anthrazitgrau	Best.-Nr. Farbwahl	EUR
9141 427192	9141 427193	9141 427194	233,50



**Zeichnungshalter für Energieaufsatz**

als Aufsatz für Sechseckwerkbank, um Zeichnungen und Dokumente anzubringen

Best.-Nr. lichtgrau	Best.-Nr. anthrazitgrau	Best.-Nr. Farbwahl	EUR
9141 427189	9141 427190	9141 427191	469,-

Passendes Schubladen-Unterteilungsmaterial finden Sie auf der Seite 361.

# Der mobile Montage-Arbeitsplatz

2295,-



Schraubstock mit Liftfunktion, abklappbar, Schraubstockfach mit Tür

B 1270 x T 700 x H 840 mm

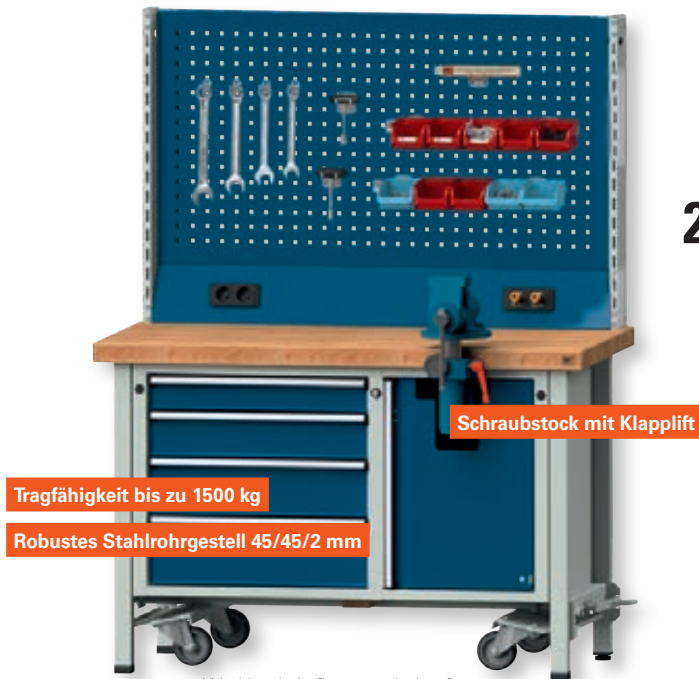

Tragfähigkeit bis zu 1500 kg

Robustes Stahlrohrgestell 45/45/2 mm

Werkbank-Aufbauten sind auf Anfrage lieferbar



Anzahl Schubladen x H mm	Best.-Nr. lichtgrau/ enzianblau	Best.-Nr. anthrazitgrau/ taubenblau NCS	Best.-Nr. Farbwahl	EUR
1 x 90, 1 x 120, 1 x 150, 1 x 180	9141 427200	9141 427201	9141 427202	<b>2295,-</b>



2145,-

B 1270 x T 700 x H 840 mm

Anzahl Schubladen x H mm	Best.-Nr. lichtgrau/ enzianblau	Best.-Nr. anthrazitgrau/ taubenblau NCS	Best.-Nr. Farbwahl	EUR
1 x 180, 1 x 360	9141 427203	9141 427204	9141 427205	<b>2145,-</b>



2245,-

B 1270 x T 700 x H 840 mm

Anzahl Schubladen x H mm	Best.-Nr. lichtgrau/ enzianblau	Best.-Nr. anthrazitgrau/ taubenblau NCS	Best.-Nr. Farbwahl	EUR
3 x 180	9141 427206	9141 427207	9141 427208	<b>2245,-</b>

## Montagewerkbank

Mobile Werkbänke für den Einsatz vor Ort

### Arbeitsplatte

- **Buche-Massiv-Arbeitsplatte, Stärke 40 mm**
- Riegelartig zahnverleimt, Oberfläche geölt, robust und widerstandsfähig, mehrfach abschleifbar

### Werkbankgestell/-gehäuse

- Stabile Schweißkonstruktion aus Profilstahlrohr 45 x 45 x 2 mm mit hochwertiger Pulverbeschichtung

### Absenkbares Fahrgestell

- Excenterhebel zur einfachen Absenkung bzw. Anhebung des Fahrgestells
- Spurlose Räder Ø 100 mm mit Gleitlager, Tragfähigkeit 150 kg je Rolle
- Tragfähigkeit: max. 450 kg ausgefahren bzw. max. 1.500 kg eingefahren
- 1 Werkbankfuß mit Niveaueausgleich 20 mm

### Schubladen

- Schubladen Tragfähigkeit 100 kg, mit 100 % Vollauszug und Einzelauszugssperre
- Innenmaße B 500 x T 540 mm Lochböden und geprägten Seitenwänden für die Aufnahme von Unterteilungsmaterial
- Durchgehende Aluminium-Griffleisten mit Beschriftungsleiste

### Türen

- Ausgestattet mit Federscharnieren, Öffnungswinkel 180°
- Zentralverschluss mit Einzelschubladensperre und DOM Wechselselzylinder

### Schraubstock mit Klapplift

- Stahlgeschmiedeter Schraubstock mit gehärteter Oberfläche, Backenbreite 100 mm
- 360° drehbar und höhenverstellbar
- Schraubstock mit Tür, nach Ausklappen des Schraubstockes wieder verschließbar

### Farbauswahl:

	karminrot, RAL 3002
	enzianblau, RAL 5010
	lichtblau, RAL 5012
	türkisblau, RAL 5018
	resedagrün, RAL 6011
	anthrazitgrau, RAL 7016
	lichtgrau, RAL 7035
	graphitschwarz, RAL 9011
	taubenblau, NCS 4040 R 70 B

Weitere Farben sind auf Anfrage lieferbar

Schubladen-Unterteilungsmaterial finden Sie auf der Seite 361

**10**  
JAHRE  
GARANTIE





① - ② **Arbeitstische**

Die mobilen Arbeitstische sind sofort einsatzbereit und lassen sich in der Höhe mit den stationären Modellen kombinieren.

**Arbeitsplatte**

**Massive Buchenplatte 40 mm stark**, Buchen-Riegel längsseitig zahnveleimt, dadurch ca. 60 % mehr Leimoberfläche = höhere Belastung und höhere Sicherheit, Oberfläche geölt, robust und widerstandsfähig

**Werkbankgestell**

- Geschweißte Konstruktion, Füße aus Vierkant - Stahlrohr 45/45/2 mm, pulverbeschichtet
- Ausgestattet mit 2 Bock- und 2 Lenkrollen Rad-Ø 125 mm mit spurfreier Lauffläche aus Polyurethan
- **Lenkrollen mit Richtungsstopp und Radfeststeller**, Tragfähigkeit pro Rolle max. 200 kg, **Gesamtragfähigkeit 600 kg** bei flächenverteilter Last

Anlieferung mit demontierten Rollen



B 800 x T 700 x H 840 mm

B 1500 x T 700 x H 840 mm

Abb.	B x T x H mm	Best.-Nr. lichtgrau	Best.-Nr. anthrazitgrau	Best.-Nr. Farbwahl	EUR
1	800 x 700 x 840	9141 427230	9141 427231	9141 427232	519,-
2	1500 x 700 x 840	9141 427233	9141 427234	9141 427235	617,-

**Passendes Zubehör**



Schublade H 170 mm

**Hängeschublade**

Höhe 170 mm, mit 90 % Teilauszug, Tragfähigkeit 50 kg, abschließbar mit DOM Wechselschloss, Schubladen-Innenmaß B 500 x T 540 mm, Wanne immer lichtgrau, RAL 7035

Best.-Nr. enzianblau	Best.-Nr. taubenblau NCS	Best.-Nr. Farbwahl	EUR
▶ 9141 427305	▶ 9141 427306	9141 427307	187,-

# Mobile Arbeitsplätze für Werkstatt und Betrieb

① - ④ **Werkstattwagen**

**B 1350 x T 700 x H 840 mm**

Die fahrbaren Arbeitsplätze bieten Komfort und hohe Flexibilität bei wechselnden Einsatzbedingungen.

**Arbeitsplatte**

**Massive Buchenplatte 40 mm stark**, Buchen-Riegel längsseitig zahnveleimt, dadurch ca. 60 % mehr Leimoberfläche = höhere Belastung und höhere Sicherheit, Oberfläche geölt, robust und widerstandsfähig

**Werkbankgehäuse**

Robuste, geschweißte Konstruktion, 2 Bock- und 2 Lenkrollen Rad-Ø 160 mm mit spurfreier Lauffläche aus Polyurethan  
**Lenkrollen mit Richtungsstopp und Radfeststeller**, Tragfähigkeit pro Rolle max. 300 kg, **Gesamtragfähigkeit 900 kg** bei gleichmäßig verteilter Flächenlast  
 Anlieferung mit demontierten Rollen

**Schubladen**

Schubladen mit 90 % Teilauszug, Tragfähigkeit 75 kg, mit Transportsicherung  
 Schubladen-Innenmaß B 500 x T 540 mm mit Lochböden und Schlitzwänden für die Aufnahme von Unterteilungsmaterial  
 Durchgehende Aluminium-Griffleisten mit Beschriftungsleiste

**Zentralschließung**

DOM Wechselschloss, **serienmäßig mit Transportsicherung**, die ein unkontrolliertes Öffnen der Schubladen bei Bewegung sicher verhindert

**Farbauswahl:**

	karminrot, RAL 3002		anthrazitgrau, RAL 7016
	enzianblau, RAL 5010		lichtgrau, RAL 7035
	lichtblau, RAL 5012		graphitschwarz, RAL 9011
	türkisblau, RAL 5018		taubenblau, NCS 4040 R 70 B
	resedagrün, RAL 6011		

Weitere Farben sind auf Anfrage lieferbar



3 Schubladen  
 1 x H 85, 1 x H 170,  
 1 x H 255, 1 Tür H 510 mm



3 Schubladen H 170,  
 1 Tür H 510 mm



4 Schubladen  
 2 x H 85, 2 x H 170,  
 1 Tür H 510 mm



4 Schubladen  
 1 x H 85, 2 x H 170,  
 1 x H 255, 1 Tür H 340 mm



Abb.	B x T x H mm	Best.-Nr. lichtgrau/ enzianblau	Best.-Nr. anthrazitgrau/ taubenblau NCS	Best.-Nr. Farbwahl	EUR
1	1350 x 700 x 840	9141 427210	9141 427211	9141 427212	1195,-
2	1350 x 700 x 840	9141 427213	9141 427214	9141 427215	1205,-
3	1350 x 700 x 840	9141 427216	9141 427217	9141 427218	1260,-
4	1350 x 700 x 840	9141 427219	9141 427220	9141 427221	1281,-

Schubladen-Unterteilungsmaterial finden Sie auf der Seite 361

Die Angebote gelten nur für gewerbliche Abnehmer - Alle Preise zzgl. gesetzl. MwSt.

① **648,-**



Mit Anti-Rutschmatte

Gesamtragfähigkeit 600 kg

Ergonomischer Schiebegriff

2 Schubladen H 85 mm 1 Tür H 340 mm



Transportsicherung für Schubladen



Durchgehender Aluminiumgriff



Foto: Kzenon/Shutterstock.com

**Schubladenschrank, fahrbar**

Ideal für wechselnde Arbeitsbedingungen im Bereich der Montage und Fertigung

**Gehäuse**

- Robuste geschweißte Konstruktion mit ergonomischem Schiebegriff aus Aluminium
- 4-seitiger Abrollrand mit Anti-Rutschmatte
- 2 Bock- und 2 Lenkrollen Rad-Ø 125 mm mit spurfreier Lauffläche aus Polyurethan
- Lenkrollen mit Richtungsstopp und Radfeststeller
- Tragfähigkeit pro Rolle max. 200 kg, **Gesamtragfähigkeit 600 kg** bei gleichmäßig verteilter Flächenlast
- Hochwertige Pulverbeschichtung
- Anlieferung mit demontierten Rollen

**Schubladen/Türen**

- Schubladen mit 90 % Teilauszug, Tragfähigkeit 75 kg
- Schubladen-Innenmaß B 500 x T 540 mm mit Lochböden und Schlitzwänden für die Aufnahme von Unterteilungsmaterial
- Durchgehende Aluminium-Griffeleisten mit Beschriftungsleiste
- Tür mit 180° Öffnungsweite, 3D Möbelscharniere mit Zuhaltung









**Zentralschließung**

DOM Wechselzylinder mit 2 Schlüsseln, optional mit schließanlagenfähigem Schloss lieferbar, **serienmäßig mit Transportsicherung**, die ein unkontrolliertes Öffnen der Schubladen bei Bewegung sicher verhindert

Anlieferung mit demontierten Rollen

**Schubladen-Unterteilungsmaterial finden Sie auf der Seite 361.**

**Farbauswahl:**

-  karminrot, RAL 3002
-  enzianblau, RAL 5010
-  lichtblau, RAL 5012
-  türkisblau, RAL 5018
-  resedagrün, RAL 6011
-  anthrazitgrau, RAL 7016
-  lichtgrau, RAL 7035
-  graphitschwarz, RAL 9011
-  taubenblau, NCS 4040 R 70 B

Weitere Farben sind auf Anfrage lieferbar



**Die flexiblen und mobilen Ordnungshelfer**

② **715,-**



3 Schubladen H 170 mm

③ **775,-**



4 Schubladen 2 x H 85, 2 x H 170 mm

④ **779,-**



3 Schubladen 2 x H 85 mm  
1 x H 170 mm 1 Tür H 340 mm

⑤ **909,-**



Transportsicherung der Schubladen

5 Schubladen 2 x H 85 mm 3 x H 170 mm

Wenn in der Beschreibung nicht anders angegeben, erfolgt die Lieferung ohne Inhalt bzw. Zubehör

Abb.	H x B x T mm	Best.-Nr. lichtgrau/enzianblau	Best.-Nr. anthrazitgrau/taubenblau NCS	Best.-Nr. Farbwahl	EUR
1	755 x 625 x 640	9140 427303	9140 427304	9140 427305	648,-
2	755 x 625 x 640	9140 427306	9140 427307	9140 427308	715,-
3	755 x 625 x 640	9140 427300	9140 427301	9140 427302	775,-
4	930 x 625 x 640	9140 427309	9140 427310	9140 427311	779,-
5	930 x 625 x 640	9140 427312	9140 427313	9140 427314	909,-

**TOP-LEISTUNG**  
**745,-**



Inklusive Zubehörsortiment

**Schubladenschrank**

Der sehr gut ausgestattete Schrank bietet ein **optimales Preis - Leistungsverhältnis**

**Lieferung erfolgt inklusive:**

- Transparenter **Schrankabdeckung aus Weich-PVC**, Stärke 4 mm
- **Kleinteilekästen-Set 15-teilig** (ABS), 10 x 150 x 150 mm, 3 x 75 x 150 mm, 2 x 75 x 75 mm für Schubladenhöhe 75 mm
- **Trennwand-Set** bestehend aus 2 Längs- und 4 Quertrennwänden für Schubladenhöhe 100 mm

Die detaillierte Beschreibung finden sie unterhalb der Tabelle



Transparente Schrankabdeckung

Kleinteilekästen-Set

Trennwand-Set

H 1019 x B 705 x T 736 mm

Anzahl Schubladen x H mm	Best.-Nr. lichtgrau/signalblau	Best.-Nr. lichtgrau/anthrazitgrau	EUR
1x 75, 1x 100, 1x 125, 1x 150, 1x 200, 1x 250	▶ 9000 426111	▶ 9000 426112	<b>745,-</b>

# Variabel - platzsparend - rationell



Vielfältiges Unterteilungsmaterial



Mit 100 % Vollauszug



Einzelauszugssperre

**Schubladenschränke**

**Modernes Design, hohe Funktionalität**

Arbeitsplätze sind heute nach den modernsten Gesichtspunkten zu planen. Dies gilt gleichermaßen für Einrichtungen in der Industrie, Handwerk oder im Dienstleistungssektor. Nur so lässt sich eine Optimierung ihrer Wertschöpfung erreichen. Unsere variablen Schranksysteme, gefertigt aus hochwertigen Stählen unterstützen Sie dabei.



Zentralverschluss



Aluminium-Griffleisten mit Beschriftungsstreifen

**Schubladenschränke mit 100 % Vollauszug, Tragfähigkeit 100 kg**

- Präzise Konstruktion aus hochwertigem Stahlblech
- Gehäuse mit Rahmenverstärkung
- Gesamttragfähigkeit 1500 kg
- **Schubladen mit 100 % Vollauszug**, Tragfähigkeit 100 kg, Fronthöhen 50-75 mm, Tragfähigkeit 70 kg
- Leichtgängige Schubladenführungen für maximalen Komfort
- Serienmäßig mit **absoluter Einzelauszugssperre und Zentralverschluss**, ein Kippen des Schrankes nach vorne ist ausgeschlossen
- Innen liegende **Aluminium-Griffleisten** vermindern die Verletzungsgefahr durch Hängenbleiben
- Optimale Kennzeichnung durch Beschriftungsstreifen mit Klarsichtabdeckung
- Geschlitzte Seitenwände bieten zahlreiche Möglichkeiten für individuelle Unterteilungen
- Schubladen-Innenmaße **Breite 705 mm – B 600 x T 600 mm**
- Schubladen-Innenmaße **Breite 1005 mm – B 900 x T 600 mm**
- Alle Schubladenschränke werden mit einer hochwertigen, und robusten Pulverbeschichtung (**Strukturlack**) geliefert

**Farbauswahl:**

- signalblau, RAL 5005
- anthrazitgrau, RAL 7016
- lichtgrau, RAL 7035

Weitere Schubladenschränke, Unterteilungsmaterial und Werkbänke dieser Serie finden Sie auf den Seiten 368-375.

Die Angebote gelten nur für gewerbliche Abnehmer - Alle Preise zzgl. gesetzl. MwSt.



**Schubladenschrank mit 100 % Vollauszug**

- Tragfähigkeit 100 kg pro Schublade, Fronthöhe 50 mm, Tragfähigkeit 70 kg
  - Zentralverschluss mit Einzelauszugssperre
- Detaillierte Beschreibung siehe Seite 368



**765,-**



**909,-**

Höhe 819 mm  
5 Schubladen



Höhe 1019 mm  
6 Schubladen



**909,-**

Höhe 1019 mm  
7 Schubladen



**939,-**

Höhe 1019 mm  
7 Schubladen



**1315,-**

Höhe 1019 mm  
6 Schubladen



**1669,-**

Höhe 1019 mm,  
8 Schubladen

Wenn in der Beschreibung nicht anders angegeben, erfolgt die Lieferung ohne Inhalt bzw. Zubehör

Abb.	H x B x T mm	Anzahl Schubladen x H mm	Best.-Nr. lichtgrau/signalblau	Best.-Nr. lichtgrau/anthrazitgrau	EUR
1	819 x 705 x 736	2 x 100, 2 x 150, 1 x 200	▶ 9000 426032	▶ 9000 426033	909,-
2	1019 x 705 x 736	1 x 75, 1 x 100, 1 x 125, 1 x 150, 1 x 200, 1 x 250	▶ 9000 426000	▶ 9000 426001	765,-
3	1019 x 705 x 736	1 x 50, 1 x 75, 1 x 100, 1 x 125, 2 x 150, 1 x 250	▶ 9000 426008	▶ 9000 426009	909,-
4	1019 x 705 x 736	2 x 75, 2 x 100, 2 x 125, 1 x 300	▶ 9000 426016	▶ 9000 426017	939,-
5	1019 x 1005 x 736	1 x 75, 1 x 100, 1 x 125, 1 x 150, 1 x 200, 1 x 250	▶ 9000 426004	▶ 9000 426005	1315,-
6	1019 x 1005 x 736	2 x 50, 3 x 100, 2 x 150, 1 x 200	▶ 9000 426030	▶ 9000 426031	1669,-

### Schubladen-Unterteilungsmaterial

Praxisgerechtes Unterteilungsmaterial passend für die Schubladenschränke der Seite 368-369 sorgt für perfekte Übersicht und Lagerung



### Hubwagensockel

passend für Schubladenschränke, Stahlblech, pulverbeschichtet lichtgrau, RAL 7035, Unterfahrhöhe ca. 100 mm, mit abnehmbarer Frontblende

Breite mm	Best.-Nr.	EUR
705	▶ 9000 426114	155,-
1005	▶ 9000 426115	165,-

### Schubladen-Innenmaße B 600 x T 600 mm



Für Fronthöhe ab 50 mm

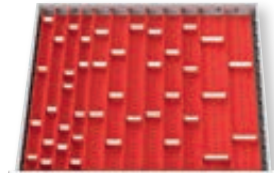

Für Fronthöhe 50- 75 mm



Für Fronthöhe 100- 200 mm

### Riffelgummimatte

schwarz, ab Fronthöhe 50 mm

Best.-Nr.	EUR
▶ 9000 426090	33,95

### Muldeneinsatzset

H 30 mm, aus ABS Kunststoff, 56-teilig für Fronthöhe 50 - 75 mm, 4 Muldenplatten mit 4 Mulden, 8 Muldenplatten mit 3 Mulden, 4 Muldenplatten mit 2 Mulden, 18 Trennwände für 4 Mulden, 17 Trennwände für 3 Mulden, 5 Trennwände für 2 Mulden

Best.-Nr.	EUR
▶ 9000 426091	86,95

### Trennwandset

Metalleinteilung, bestehend aus 2 Längstrennwänden und 4 Quertrennwänden

Fronthöhe mm	Best.-Nr.	EUR
100 - 125	▶ 9000 426092	36,95
150	▶ 9000 426093	37,95
200	▶ 9000 426094	38,95

### Schubladen-Innenmaße B 900 x T 600 mm



Für Fronthöhe ab 50 mm



Für Fronthöhe 50- 75 mm

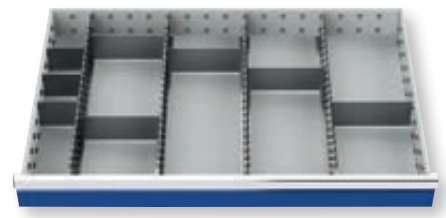

Für Fronthöhe 100- 200 mm

### Riffelgummimatte

schwarz, ab Fronthöhe 50 mm

Best.-Nr.	EUR
▶ 9000 426100	48,95

### Muldeneinsatzset

H 30 mm, aus ABS Kunststoff, 71-teilig für Fronthöhe 50 - 75 mm, 8 Muldenplatten mit 4 Mulden, 8 Muldenplatten mit 3 Mulden, 8 Muldenplatten mit 2 Mulden, 23 Trennwände für 4 Mulden, 14 Trennwände für 3 Mulden, 10 Trennwände für 2 Mulden

Best.-Nr.	EUR
▶ 9000 426101	115,-

### Trennwandset

Metalleinteilung bestehend aus 4 Längstrennwänden und 8 Quertrennwänden

Fronthöhe mm	Best.-Nr.	EUR
100 - 125	▶ 9000 426102	58,95
150	▶ 9000 426103	81,95
200	▶ 9000 426104	96,95

# Alles in bester Ordnung



### Einsatzkästen

hochschlagfestes Polystyrol, Farben: rot, blau, grün, gelb, grau • Lieferbar in 3 Höhen: 40, 54 oder 63 mm

### Einsatzbereiche:

- Schubladen, Schubladenschränke
- Sortimentskästen
- Leerkoffer



L x B x H mm	Best.-Nr. rot	Best.-Nr. blau	Best.-Nr. grün	Best.-Nr. gelb	Best.-Nr. grau	VE	EUR/St.
198 x 99 x 40	▶ 9000 449701	▶ 9000 449720	-	-	-	25	2,10
99 x 99 x 40	▶ 9000 449702	▶ 9000 449721	-	-	-	25	1,15
99 x 49 x 40	▶ 9000 449703	▶ 9000 449722	-	-	-	25	1,-
49 x 49 x 40	▶ 9000 449704	▶ 9000 449723	-	-	-	25	0,90
160 x 106 x 54	▶ 9000 449744	▶ 9000 449745	-	-	-	25	2,70
106 x 80 x 54	▶ 9000 449705	▶ 9000 449724	-	-	-	25	1,30
53 x 40 x 54	▶ 9000 449707	▶ 9000 449726	-	-	-	25	0,95
80 x 53 x 54	-	▶ 9000 449725	-	-	-	25	1,15
5 4 x 54 x 63	▶ 9000 449708	▶ 9000 449727	▶ 9000 449731	-	-	25	0,95
108 x 54 x 63	▶ 9000 449740	▶ 9000 449741	▶ 9000 449742	▶ 9000 449716	-	25	1,30
108 x 108 x 63	▶ 9000 449734	▶ 9000 449709	▶ 9000 449732	-	-	25	1,40
162 x 108 x 63	▶ 9000 449735	▶ 9000 449728	▶ 9000 449718	-	-	25	1,80
216 x 108 x 63	-	-	-	-	▶ 9000 449717	25	2,10

Die Angebote gelten nur für gewerbliche Abnehmer - Alle Preise zzgl. gesetzl. MwSt.

100 % Vollauszug

① 869,-



lichtgrau/anthrazitgrau



lichtgrau/signalblau

Buche-Multiplexplatte 25 mm

Gesamttragfähigkeit 400 kg

② 745,-



lichtgrau/signalblau



lichtgrau/anthrazitgrau

③ 965,-



lichtgrau/signalblau

Gesamttragfähigkeit 500 kg



lichtgrau/anthrazitgrau

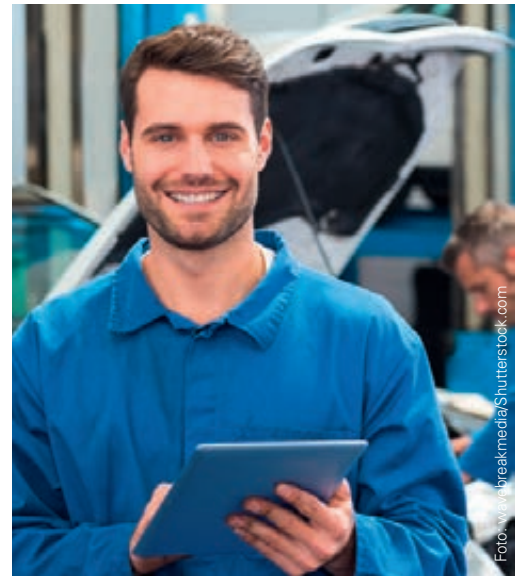

Photo: www.breakmedia/Shutterstock.com

### Fahrbare Werkbank

#### Multiplexplatte

- Mehrschichtig verleimte Buche-Multiplexplatte 25 mm stark, mit Lackleinöl imprägniert

#### Werkbankgestell-/gehäuse

- Robuste Konstruktion aus Stahlblech
- Mobil durch 4 Lenkrollen Ø 125 mm, davon 2 mit Feststeller
- Schiebegriff
- Gesamttragfähigkeit 500 kg, Tiefe 750 mm
- Gesamttragfähigkeit 400 kg, Tiefe 540 mm

#### Schubladen

- Schubladen mit 100 % Vollauszug
- Tiefe 540 mm Tragfähigkeit 50 kg
- Tiefe 750 mm Tragfähigkeit 100 kg
- Schubladen-Innenmaße B 450 x T 400 mm (Abb. 1-2)
- Schubladen-Innenmaße B 450 x T 600 mm (Abb. 3)
- Innen liegende Aluminium-Griffleisten
- Kennzeichnung durch Beschriftungsstreifen mit Klarsichtabdeckung
- Serienmäßig mit absoluter Einzelauszugssperre und Zentralverschluss
- Doppelsicherung durch Einzelverriegelung

#### Lackierung

- Hochwertige und robuste Pulverbeschichtung (Strukturlack)

Schubladenunterteilungsmaterial für Abb. ③ finden Sie auf Seite 373.

24h LIEFERBAR

10 JAHRE GARANTIE

#### Farbauswahl:

- signalblau, RAL 5005
- anthrazitgrau, RAL 7016
- lichtgrau, RAL 7035

Wenn in der Beschreibung nicht anders angegeben, erfolgt die Lieferung ohne Inhalt bzw. Zubehör

Abb.	B x H x T mm	Anzahl Schubladen x H mm	Farbe	Best.-Nr.	EUR
1	1200 x 880 x 540	5 x 100	lichtgrau/signalblau	▶ 9000 426080	869,-
	1200 x 880 x 540	5 x 100	lichtgrau/anthrazitgrau	▶ 9000 426081	869,-
2	1200 x 880 x 540	2 x 150, 1 x 200	lichtgrau/signalblau	▶ 9000 426082	745,-
	1200 x 880 x 540	2 x 150, 1 x 200	lichtgrau/anthrazitgrau	▶ 9000 426083	745,-
3	1250 x 935 x 750	3 x 200, 1 Tür, 1 Fachboden	lichtgrau/signalblau	▶ 9000 426084	965,-
	1250 x 935 x 750	3 x 200, 1 Tür, 1 Fachboden	lichtgrau/anthrazitgrau	▶ 9000 426085	965,-





Foto: mihalec/Shutterstock.com

# Optimale Arbeitsbedingungen für den Profi

709,-



B x T x H mm	Ausführung	Farbe	Best.-Nr.	EUR
1500 x 750 x 859	1 Schublade H 150 mm, 1 Tür 450 mm, 1 Ablageboden	lichtgrau/signalblau	▶ 9000 426060	709,-
	1 Schublade H 150 mm, 1 Tür 450 mm, 1 Ablageboden	lichtgrau/anthrazitgrau	▶ 9000 426061	709,-

749,-



B x T x H mm	Ausführung	Farbe	Best.-Nr.	EUR
2000 x 750 x 859	1 Schublade H 150 mm, 1 Tür 450 mm, 1 Ablageboden	lichtgrau/signalblau	▶ 9000 426068	749,-
	1 Schublade H 150 mm, 1 Tür 450 mm, 1 Ablageboden	lichtgrau/anthrazitgrau	▶ 9000 426069	749,-

## Werkbank

Robuste Werkbänke in stationärer und mobiler Ausführung ermöglichen dem professionellen Anwender optimale Arbeitsbedingungen

### Arbeitsplatte

- Mehrschichtig verleimte Buche-Multiplexplatte 40 mm stark, mit Lackleinöl imprägniert

### Werkbankgestell-/gehäuse

- Robuste Konstruktion aus Stahlblech
- Untergestell aus verschweißtem Vierkantrrohr 40 x 40 x 2 mm, selbsttragend
- Füße mit Niveauregulierung sorgen für festen Stand
- Gesamttragfähigkeit 1000 kg

### Schubladen

- Leichtgängige Schubladenführungen für maximalen Komfort
- Schubladen mit 100 % Vollauszug, Tragfähigkeit 100 kg
- Schubladen-Innenmaße B 450 x T 600 mm, Seite 373 Werkbänke B 1500 mm, Schubladen-Innenmaße B 600 x T 600 mm
- Innen liegende Aluminium-Griffleisten vermindern die Verletzungsgefahr durch Hängenbleiben
- Optimale Kennzeichnung durch Beschriftungsstreifen mit Klarsichtabdeckung
- Türen und Schubladen sind durch ein Zylinderschloss abschließbar

### Lackierung

- Alle Werkbänke werden mit einer hochwertigen und robusten Pulverbeschichtung (Strukturlack) geliefert

Weitere Schubladenschränke und Werkbänke dieser Serie finden Sie auf den Seiten 368-371.

### Farbauswahl:

- signalblau, RAL 5005
- anthrazitgrau, RAL 7016
- lichtgrau, RAL 7035

**24h**  
LIEFERBAR

**10**  
JAHRE  
GARANTIE

Mit Niveauregulierung

**Neu**

B 2000 mm

ab 909,-

B 1500 mm



B x T x H mm	Ausführung	Farbe	Best.-Nr.	EUR
1500 x 750 x 859	4 Schubladen H 150 mm, 1 Ablageboden	lichtgrau/signalblau	▶ 9000 426134	909,-
	4 Schubladen H 150 mm, 1 Ablageboden	lichtgrau/anthrazitgrau	▶ 9000 426136	909,-
2000 x 750 x 859	4 Schubladen H 150 mm, 1 Ablageboden	lichtgrau/signalblau	▶ 9000 426137	985,-
	4 Schubladen H 150 mm, 1 Ablageboden	lichtgrau/anthrazitgrau	▶ 9000 426135	985,-

899,-



B x T x H mm	Ausführung	Farbe	Best.-Nr.	EUR
1500 x 750 x 859	2 Schubladen H 150 mm, 2 Türen 450 mm	lichtgrau/signalblau	▶ 9000 426064	899,-
	2 Schubladen H 150 mm, 2 Türen 450 mm	lichtgrau/anthrazitgrau	▶ 9000 426065	899,-

Die Angebote gelten nur für gewerbliche Abnehmer · Alle Preise zzgl. gesetzl. MwSt.

1059,-



B x T x H mm	Ausführung	Farbe	Best.-Nr.	EUR
1500 x 750 x 859	2 Schubladen H 150 mm, 1 Schublade H 300 mm, 1 Tür H 600 mm, 1 Fachboden	lichtgrau/signalblau	▶ 9000 426070	1059,-
	2 Schubladen H 150 mm, 1 Schublade H 300 mm, 1 Tür H 600 mm, 1 Fachboden	lichtgrau/anthrazitgrau	▶ 9000 426071	1059,-

1045,-



B x T x H mm	Ausführung	Farbe	Best.-Nr.	EUR
2000 x 750 x 859	2 Schubladen H 150 mm, 2 Türen 450 mm	lichtgrau/signalblau	▶ 9000 426072	1045,-
	2 Schubladen H 150 mm, 2 Türen 450 mm	lichtgrau/anthrazitgrau	▶ 9000 426073	1045,-

1269,-



B x T x H mm	Ausführung	Farbe	Best.-Nr.	EUR
2000 x 750 x 859	5 Schubladen H 150 mm, 1 Tür 450 mm	lichtgrau/signalblau	▶ 9000 426132	1269,-
	5 Schubladen H 150 mm, 1 Tür 450 mm	lichtgrau/anthrazitgrau	▶ 9000 426133	1269,-

Passendes Zubehör

Schubladen-Innenmaße B 450 x T 600 mm

Schubladen-Innenmaße B 600 x T 600 mm

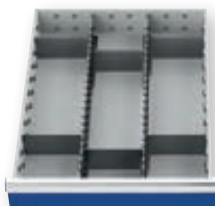

ab 41,95



ab 37,95

Trennwandset

Metalleinteilung, bestehend aus 2 Längstrennwänden und 6 Quertrennwänden

Fronthöhe mm	Best.-Nr.	EUR
150	▶ 9000 426120	41,95
200	▶ 9000 426121	42,95

Trennwandset

Metalleinteilung, bestehend aus 2 Längstrennwänden und 4 Quertrennwänden

Fronthöhe mm	Best.-Nr.	EUR
150	▶ 9000 426093	37,95
200	▶ 9000 426094	38,95

Wenn in der Beschreibung nicht anders angegeben, erfolgt die Lieferung ohne Inhalt bzw. Zubehör

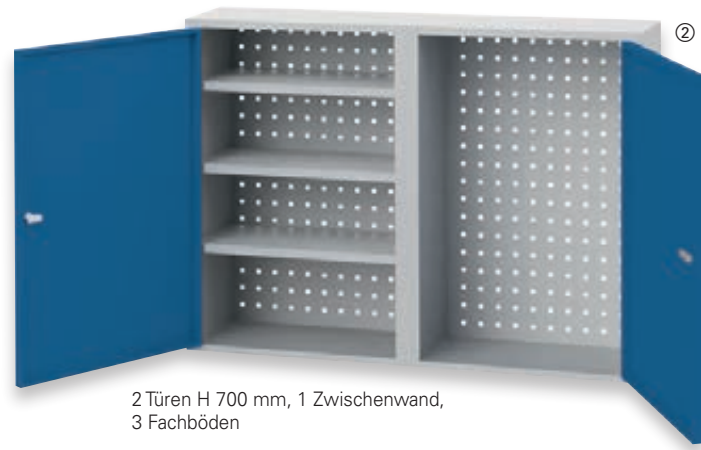
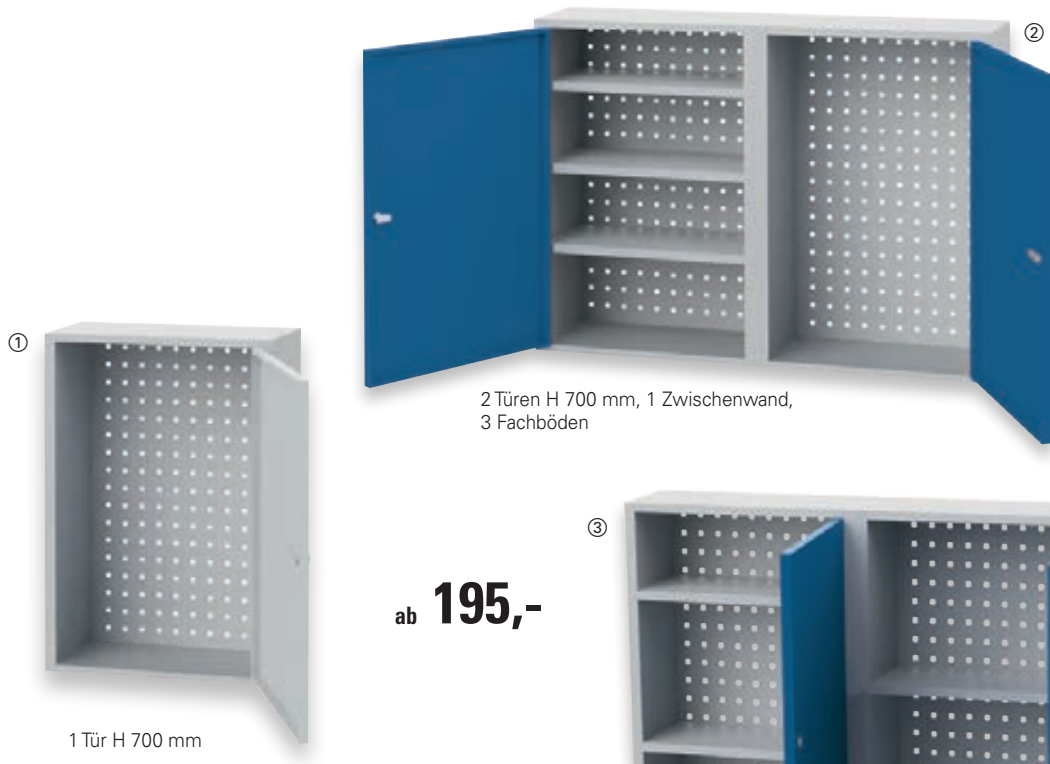

**Farbauswahl:**

- signalblau, RAL 5005
- lichtgrau, RAL 7035

ab **195,-**

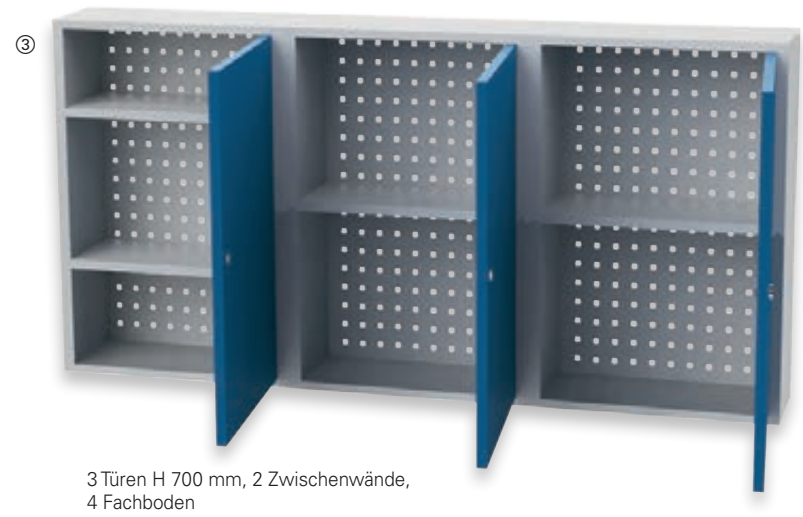

**① - ③ Hängeschränke**

- Stabile Stahlblechkonstruktion, pulverbeschichtet (Strukturlack)
- **Vollblechtüren** abschließbar mit Zylinderschloss
- Rückwand mit Vierkantlochung 10 x 10 mm, Lochabstand 38 mm
- Fachboden höhenverstellbar, Tragfähigkeit 20 kg

**24h** LIEFERBAR **10** JAHRE GARANTIE

Abb.	H x B x T mm	Best.-Nr. lichtgrau/ lichtgrau	Best.-Nr. lichtgrau/ signalblau	EUR
1	750 x 500 x 200	▶ 9000 426220	▶ 9000 426221	195,-
2	750 x 1000 x 200	▶ 9000 426222	▶ 9000 426223	325,-
3	750 x 1500 x 200	▶ 9000 426224	▶ 9000 426225	515,-

**Passendes Zubehör**

**Fachboden**

pulverbeschichtet (Strukturlack) lichtgrau, RAL 7035, Tragfähigkeit 20 kg, passend für Hängeschranke



Best.-Nr.	EUR
▶ 9000 426226	21,95

Passende Halter und Haken finden Sie auf den Seiten 448-451.

# Flexible Organisation für große Ordnung



**Rahmenaufsatz**

- Praktische Ablagefläche zur Verschraubung auf der Werkbankplatte
- Stahlblechkonstruktion, pulverbeschichtet lichtgrau, RAL 7035 (Strukturlack)
- H 300 x T 360 mm, Tragfähigkeit 30 kg
- Lieferung erfolgt inklusiv Befestigungsmaterial

B mm	Best.-Nr.	EUR
1500	▶ 9000 426230	209,-
2000	▶ 9000 426231	265,-

**Werkbankaufsatz**

- 3 Ebene als Ablagemöglichkeit zur Verschraubung auf der Werkbankplatte
- Stahlblechkonstruktion, pulverbeschichtet lichtgrau, RAL 7035 (Strukturlack)
- Buche-Multiplexplatte, Stärke 25 mm
- H 300 x T 260 mm, Tragfähigkeit 30 kg
- Lieferung erfolgt inklusiv Befestigungsmaterial

B mm	Best.-Nr.	EUR
1500	▶ 9000 426232	199,-

**Aufsatzschrank**

- Robuster Schrank mit Kunststoffrollladen, abschließbar mit Zylinderschloss
- Zur Verschraubung auf der Werkbankplatte
- Stahlblechkonstruktion, pulverbeschichtet lichtgrau, RAL 7035 (Strukturlack)
- **Rückwand mit Vierkantlochung 10 x 10 mm, Lochabstand 38 mm**
- Lieferung erfolgt inklusiv Befestigungsmaterial

H x B x T mm	Best.-Nr.	EUR
820 x 910 x 220	▶ 9000 426234	609,-

Die Angebote gelten nur für gewerbliche Abnehmer · Alle Preise zzgl. gesetzl. MwSt.





① ab **959,-**

**bedrunka+hirth**  
Workplace up to date – mehr Raum zum Arbeiten

### ① - ⑧ Werkbänke

**B 1500/2000 x T 600 x H 859 mm**

- Stabiles Stahlrohrgestell mit mehrschichtig verleimter Buche-Multiplexplatte 40 mm
- **Gesamttragfähigkeit 1000 kg**
- Schubladenblock, Stahlblech-Gehäuse mit Zentralverschluss B 980/680 x T 500 mm
- **Alle Schubladen mit kugelgelagerten 100 % Vollauszügen, Tragfähigkeit 75 kg**
- Werkbank B 1500 mm Schubladeneinheitenmaße B 600 x T 400 mm
- Werkbank B 2000 mm Schubladeneinheitenmaße B 900 x T 400 mm
- Innenliegende Griffleisten mit Beschriftungsstreifen
- Umweltfreundliche Pulverbeschichtung

**10**  
JAHRE  
GARANTIE

#### Farbauswahl:

-  lichtblau, RAL 5012
-  anthrazitgrau, RAL 7016
-  lichtgrau, RAL 7035



Foto: Minsya Studio/Shutterstock.com



Abb.	B x T x H mm	Anzahl Schubladen x H mm	Best.-Nr. lichtgrau/lichtblau	Best.-Nr. lichtgrau/anthrazitgrau	EUR
1	1500 x 600 x 859	2 x 150, 2 x 200	9141 452150	9141 452151	959,-
2	1500 x 600 x 859	2 x 100, 2 x 150, 1 x 200	9141 452152	9141 452153	1045,-
3	1500 x 600 x 859	5 x 100, 1 x 200	9141 452154	9141 452155	1125,-
4	1500 x 600 x 859	7 x 100	9141 452156	9141 452157	1215,-
5	2000 x 600 x 859	2 x 150, 2 x 200	9141 452158	9141 452159	1145,-
6	2000 x 600 x 859	2 x 100, 2 x 150, 1 x 200	9141 452160	9141 452161	1235,-
7	2000 x 600 x 859	5 x 100, 1 x 200	9141 452162	9141 452163	1335,-
8	2000 x 600 x 859	7 x 100	9141 452164	9141 452165	1425,-

Passendes Schubladen-Unterteilungsmaterial und ergänzende Schubladenschränke finden Sie auf der Seite 376.

**bedrunka+hirth**  
Workplace up to date – mehr Raum zum Arbeiten

① - ⑥ **Schubladenschränke**

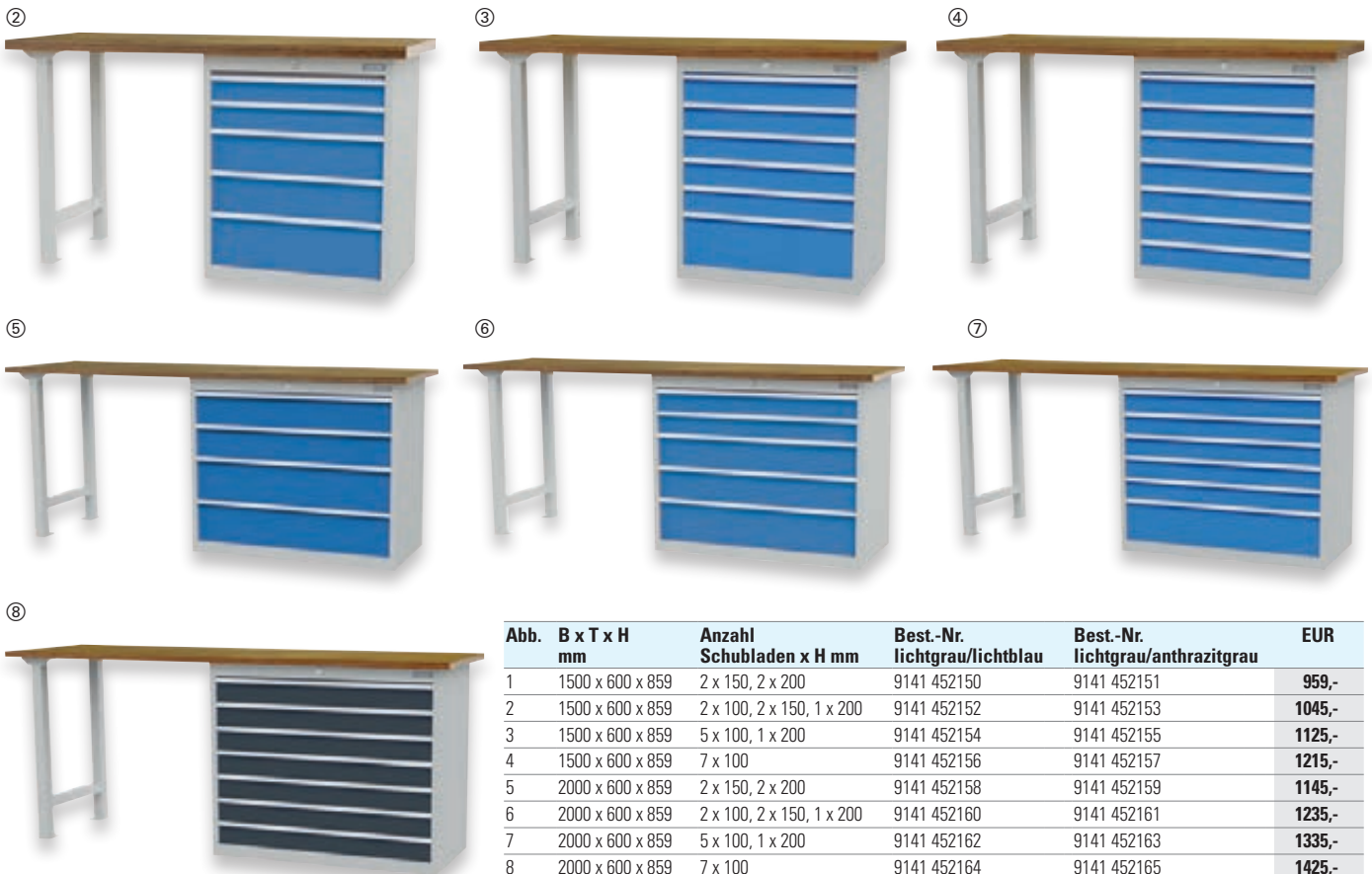
**T 500 mm, 100 % Vollauszug**

- Robuste Stahlblechkonstruktion mit umweltfreundlicher Pulverbeschichtung
- Alle Schubladen mit **100 % Vollauszug**, Tragfähigkeit 50 kg
- Schubladen mit Einzelauszugsperre
- Innenliegende Griffleisten mit Beschriftungsstreifen
- Schubladen-Innenmaße B 900/600 x T 400 mm

**Geringer Platzbedarf**

ab **923,-**



①



②

500 mm

**10**  
JAHRE  
GARANTIE

**Farbauswahl:**

-  lichtblau, RAL 5012
-  anthrazitgrau, RAL 7016
-  lichtgrau, RAL 7035

Abb.	H x B x T mm	Anzahl Schubladen x H mm	Best.-Nr. lichtgrau/ lichtblau	EUR	Best.-Nr. lichtgrau/ anthrazitgrau	EUR
1	1019 x 680 x 500	2 x 100, 2 x 150, 2 x 200	9140 452911	<b>923,-</b>	9140 452910	<b>923,-</b>
2	1019 x 680 x 500	4 x 100, 2 x 150, 1 x 200	9140 452913	<b>999,-</b>	9140 452912	<b>999,-</b>
3	1019 x 680 x 500	5 x 100, 2 x 200	9140 452915	<b>999,-</b>	9140 452914	<b>999,-</b>
4	1019 x 980 x 500	2 x 100, 2 x 150, 2 x 200	9140 452901	<b>1065,-</b>	9140 452900	<b>1065,-</b>
5	1019 x 980 x 500	4 x 100, 2 x 150, 1 x 200	9140 452903	<b>1155,-</b>	9140 452902	<b>1155,-</b>
6	1019 x 980 x 500	5 x 100, 2 x 200	9140 452905	<b>1155,-</b>	9140 452904	<b>1155,-</b>



ab **23,20**

⑦ - ⑨ **Schubladenunterteilungsmaterial für Schrank B 680 mm**

Abb.	Fronthöhe mm	Ausführung	Best.-Nr.	EUR
7	100	3 Längs-/8 Querteiler	9140 452920	<b>37,90</b>
8	150	2 Längs-/5 Querteiler	9140 452921	<b>27,90</b>
9	200	1 Längs-/4 Querteiler	9140 452922	<b>23,20</b>

⑩ - ⑫ **Schubladenunterteilungsmaterial für Schrank B 980 mm**

Abb.	Fronthöhe mm	Ausführung	Best.-Nr.	EUR
10	100	4 Längs-/10 Querteiler	9140 452923	<b>49,80</b>
11	150	3 Längs-/6 Querteiler	9140 452924	<b>38,30</b>
12	200	2 Längs-/3 Querteiler	9140 452925	<b>29,90</b>

Die Angebote gelten nur für gewerbliche Abnehmer · Alle Preise zzgl. gesetzl. MwSt.

# [eVEND] – Ausgabeautomaten

## Flexibilität, Sicherheit und Kontrolle

Der Einsatz von Warenverwaltungssystemen empfiehlt sich dort, wo eine größere Anzahl von Mitarbeitern mit unterschiedlichen Aufgaben Zugriff auf entsprechend definierte Ge- und Verbrauchsmaterialien haben muss.

Die Ausgabeautomaten der eVEND-Serie erfüllen alle Anforderungen an Sicherheit, Kostenkontrolle und Wirtschaftlichkeit:

- Reduzierung der Kosten für Lagerhaltung und-bestände
- Materialverfügbarkeit rund um die Uhr
- Eindeutige Kostenstellenzuordnung
- Umfassende Dokumentation für Ihr Controlling
- Automatisierter Bestellprozess

## Für jeden Einsatz das richtige System

eVEND-Warenverwaltungssysteme eignen sich zur Ausgabe und Verwaltung von Bearbeitungswerkzeugen, C-Artikeln, Prüfmitteln oder Messwerkzeugen.



## Konzepte zur intelligenten Warenverwaltung

Möchten Sie eVEND einmal in der Praxis erleben? Dann sprechen Sie uns an!



### Zugriffsberechtigungen

Der Zugang zu Produkten kann durch Nutzung von Anwendernamen, Passwort, biometrischer Identifikation per Fingerabdruck, Kartenleser oder einer Kombination dieser Möglichkeiten erfolgen. Das Risiko einer unbefugten Entnahme wird durch diese variablen Zugriffskontrollen auf ein Minimum reduziert.



### Netzwerkanbindung

Alle eVEND-Systeme können in ein vorhandenes Netzwerk eingebunden werden. So kann die Kontrolle der Entnahmen nicht nur direkt vor Ort, sondern auch von jedem Arbeitsplatz innerhalb des Unternehmens aus gesteuert und überwacht werden. Auch Anbindungen an Warenwirtschaftssysteme (z.B. SAP) sind vorhanden.



## Schubladenschränke

mit 100 % Vollauszug,  
Tragfähigkeit 75 kg

- Präzise Konstruktion aus hochwertigem Stahlblech, pulverbeschichtet
- Schubladen auf Präzisionskugellagern laufend mit 100 % Vollauszug, Tragfähigkeit je nach Ausführung 75/200 kg
- Serienmäßig mit Einzelauszugssperre und Zentralverschluss
- Innen liegende Aluminium-Griffleisten mit Beschriftungstreifen

### Fahrbare Schubladenschränke (siehe Seite 379)

Ausführung wie Schubladenschränke, jedoch mit

- Einzelschubladensperre und Anfahr-sicherung
- 2 Bock- und 2 Lenkrollen mit Feststeller
- Abrollrand mit Riffelgummimatte und Schiebestange



100% Vollauszug + Einzelauszugssperre

+ innenliegende Aluminiumgriffleisten

Zwei Schließsysteme Key Lock und Code Lock bieten je nach Anwendungsfall die passende Lösung

Passendes Einteilungsmaterial finden Sie auf der Seite 383.

### Key Lock

- **Standard-Schließung mit Wechselylinder** mit 2 Schlüsseln
- Einfache Anpassung an bestehende Schließsysteme
- Verschluss sichert alle Schubladen gleichzeitig

### Besonderheiten

- Verschieden-, oder gleichschließend einsetzbar
- Erweiterbar zur Hauptschließanlage
- Wechselylinder ermöglicht eine Gleichschließung mit anderen Lista Produkten

### Code Lock

- **Elektronische Schließung ohne Schlüssel**, sofort betriebsbereit
- Eine vier- bis sechsstellige Zahlenkombination reicht, um die Schubladenschränke zu öffnen

### Besonderheiten

- Bis zu 100 verschiedene Benutzercodes
- Hauptschlüsselfunktion mit Mastercode realisierbar
- Mehrjährige Funktionalität ohne Batteriewechsel

### ①-③ Schubladenschrank

Farbauswahl:

- lichtblau, RAL 5012
- lichtgrau, RAL 7035

H 850 x B 564 x T 725 mm  
Schubladen-Innenmaße  
B 459 x T 612 mm

LISTA



①



②



③



### Schließsystem Key Lock

Abb.	Anzahl Schubladen x H mm	Best.-Nr. lichtblau	Best.-Nr. lichtgrau	EUR
1	2 x 100, 1 x 150, 2 x 200	▶ 9140 452042	▶ 9140 452043	1085,-
2	1 x 50, 2 x 100, 2 x 150, 1 x 200	▶ 9140 452044	▶ 9140 452046	1185,-
3	1 x 50, 2 x 75, 2 x 100, 1 x 150, 1 x 200	▶ 9140 452048	▶ 9140 452050	1290,-



### Schließsystem Code Lock

Abb.	Anzahl Schubladen x H mm	Best.-Nr. lichtblau	Best.-Nr. lichtgrau	EUR
1	2 x 100, 1 x 150, 2 x 200	▶ 9140 456100	▶ 9140 456101	1169,-
2	1 x 50, 2 x 100, 2 x 150, 1 x 200	▶ 9140 456102	▶ 9140 456103	1245,-
3	1 x 50, 2 x 75, 2 x 100, 1 x 150, 1 x 200	▶ 9140 456104	▶ 9140 456105	1349,-

Weitere Farben und Ausführungen sind auf Anfrage lieferbar.

Die Angebote gelten nur für gewerbliche Abnehmer - Alle Preise zzgl. gesetzl. MwSt.



## Schubladenschränke

mit 100 % Vollauszug, Tragfähigkeit 75 kg

### Fahrbare Schubladenschränke

Ausführung wie Schubladenschränke, jedoch mit

- Einzelschubladensperre und Anfahrssicherung
- 2 Bock- und 2 Lenkrollen mit Feststeller
- Abrollrand mit Riffelgummimatte und Schiebepfanne

Die detaillierte Beschreibung der Schränke finden Sie auf der Seite 378.

**LISTA**

**SCHNELL**  
LIEFERBAR

**10**  
JAHRE  
GARANTIE

**75**  
kg  
TRAGFÄHIGKEIT



**1561,-**  
mit Key Lock

### ① - ② Fahrbare Schubladenschränke

H 990 x B 564 x T 725 mm

Schubladen-Innenmaße B 459 x T 612 mm

#### Schließsystem Key Lock

Abb.	Anzahl Schubladen x H mm	Best.-Nr. lichtblau	Best.-Nr. lichtgrau	EUR
1	1 x 50, 2 x 100, 1 x 150, 1 x 300	▶ 9140 456200	▶ 9140 456201	1356,-
2	1 x 50, 2 x 75, 2 x 100, 2 x 150	▶ 9140 452096	▶ 9140 452097	1561,-

#### Schließsystem Code Lock

Abb.	Anzahl Schubladen x H mm	Best.-Nr. lichtblau	Best.-Nr. lichtgrau	EUR
1	1 x 50, 2 x 100, 1 x 150, 1 x 300	▶ 9140 456204	▶ 9140 456205	1417,-
2	1 x 50, 2 x 75, 2 x 100, 2 x 150	▶ 9140 456206	▶ 9140 456207	1622,-

### ③ - ⑤ Schubladenschränke

H 850 x B 717 x T 725 mm

Schubladen-Innenmaße B 612 x T 612 mm

#### Schließsystem Key Lock

Abb.	Anzahl Schubladen x H mm	Best.-Nr. lichtblau	Best.-Nr. lichtgrau	EUR
3	1 x 100, 3 x 150, 1 x 200	▶ 9140 456110	▶ 9140 456111	1195,-
4	2 x 75, 3 x 100, 2 x 150	▶ 9140 452074	▶ 9140 452076	1417,-
5	1 x 50, 2 x 75, 4 x 100, 1 x 150	▶ 9140 452078	▶ 9140 452080	1529,-

#### Schließsystem Code Lock

Abb.	Anzahl Schubladen x H mm	Best.-Nr. lichtblau	Best.-Nr. lichtgrau	EUR
3	1 x 100, 3 x 150, 1 x 200	▶ 9140 456112	▶ 9140 456113	1251,-
4	2 x 75, 3 x 100, 2 x 150	▶ 9140 456116	▶ 9140 456117	1475,-
5	1 x 50, 2 x 75, 4 x 100, 1 x 150	▶ 9140 456118	▶ 9140 456119	1593,-

### ⑥ - ⑧ Schubladenschränke

H 1000 x B 717 x T 725 mm

Schubladen-Innenmaße B 612 x T 612 mm

#### Schließsystem Key Lock

Abb.	Anzahl Schubladen x H mm	Best.-Nr. lichtblau	Best.-Nr. lichtgrau	EUR
6	1 x 50, 2 x 75, 2 x 100, 1 x 200, 1 x 300	▶ 9140 452082	▶ 9140 452084	1517,-
7	1 x 50, 2 x 75, 2 x 100, 2 x 150, 1 x 200	▶ 9140 452086	▶ 9140 452088	1595,-
8	1 x 50, 2 x 75, 7 x 100	▶ 9140 452090	▶ 9140 452092	1825,-

#### Schließsystem Code Lock

Abb.	Anzahl Schubladen x H mm	Best.-Nr. lichtblau	Best.-Nr. lichtgrau	EUR
6	1 x 50, 2 x 75, 2 x 100, 1 x 200, 1 x 300	▶ 9140 456124	▶ 9140 456125	1574,-
7	1 x 50, 2 x 75, 2 x 100, 2 x 150, 1 x 200	▶ 9140 456126	▶ 9140 456127	1659,-
8	1 x 50, 2 x 75, 7 x 100	▶ 9140 456128	▶ 9140 456129	1883,-

### ⑨ - ⑩ Schubladenschränke

H 1450 x B 717 x T 725 mm

Schubladen-Innenmaße B 612 x T 612 mm

#### Schließsystem Key Lock

Abb.	Anzahl Schubladen x H mm	Best.-Nr. lichtblau	Best.-Nr. lichtgrau	EUR
9	3 x 100, 5 x 150, 1 x 300	▶ 9140 456132	▶ 9140 456133	1947,-
10	1 x 50, 5 x 100, 4 x 200	▶ 9140 456134	▶ 9140 456135	2074,-

#### Schließsystem Code Lock

Abb.	Anzahl Schubladen x H mm	Best.-Nr. lichtblau	Best.-Nr. lichtgrau	EUR
9	3 x 100, 5 x 150, 1 x 300	▶ 9140 456138	▶ 9140 456139	2015,-
10	1 x 50, 5 x 100, 4 x 200	▶ 9140 456140	▶ 9140 456141	2132,-







## 11 - 14 Schubladenschränke

H 1000 x B 1023 x T 725 mm  
Schubladen-Innenmaße B 918 x T 612 mm

### Schließsystem Key Lock

Abb.	Anzahl Schubladen x H mm	Best.-Nr. lichtblau	Best.-Nr. lichtgrau	EUR
11	1 x 100, 4 x 150, 1 x 200	▶ 9140 456142	▶ 9140 456143	1795,-
12	1 x 50, 2 x 75, 2 x 100, 1 x 200, 1 x 300	▶ 9140 456144	▶ 9140 456145	2015,-
13	2 x 75, 3 x 100, 3 x 150	▶ 9140 456146	▶ 9140 456147	2145,-
14	1 x 50, 2 x 75, 7 x 100	▶ 9140 456148	▶ 9140 456149	2485,-

### Schließsystem Code Lock

Abb.	Anzahl Schubladen x H mm	Best.-Nr. lichtblau	Best.-Nr. lichtgrau	EUR
11	1 x 100, 4 x 150, 1 x 200	▶ 9140 456150	▶ 9140 456151	1859,-
12	1 x 50, 2 x 75, 2 x 100, 1 x 200, 1 x 300	▶ 9140 456152	▶ 9140 456153	2079,-
13	2 x 75, 3 x 100, 3 x 150	▶ 9140 456154	▶ 9140 456155	2215,-
14	1 x 50, 2 x 75, 7 x 100	▶ 9140 456156	▶ 9140 456157	2539,-

Die detaillierte Beschreibung der Schränke finden Sie auf der Seite 378. Weitere Farben und Ausführungen sind auf Anfrage lieferbar. Passendes Einteilungsmaterial finden Sie auf der Seite 383.



Vollblech-Flügeltüren



B x T mm	Best.-Nr.	EUR
695 x 650	9140 456480	65,50
1001 x 650	9140 456481	74,90



Sichtfenster-Schiebetüren

## Aufsatzschrank

H 1000 x B 717 x T 725 mm

Ausführung	Best.-Nr. lichtblau	Best.-Nr. lichtgrau	Best.-Nr. lichtgrau/ lichtblau	EUR
Vollblech-Flügeltüren	9140 456400	9140 456401	9140 456402	715,-

## Aufsatzschrank

H 1000 x B 1023 x T 725 mm

Ausführung	Best.-Nr. lichtblau	Best.-Nr. lichtgrau	Best.-Nr. lichtgrau/ lichtblau	EUR
Vollblech-Flügeltüren	9140 456410	9140 456411	9140 456412	799,-
Sichtfenster-Flügeltüren	9140 456420	9140 456421	9140 456422	1035,-
Vollblech-Schiebetüren	9140 456430	9140 456431	9140 456432	1155,-
Sichtfenster-Schiebetüren	9140 456440	9140 456441	9140 456442	1385,-

## LISTA

### Passendes Zubehör

## Aufsatzschranke für die Schubladenschränke der Seiten 379-381

- Stabile Konstruktion aus hochwertigem Stahlblech, pulverbeschichtet
- Schließsystem Keylock mit Wechselzylinder
- Fachboden verzinkt, höhenverstellbar im 25mm-Raster, Tragfähigkeit: 60 kg



### Farbauswahl:

- lichtblau, RAL 5012
- lichtgrau, RAL 7035



**Schubladenschränke**

mit 100 % Vollauszug, Tragfähigkeit 200 kg

Schubladen mit Fronthöhe 50 mm, Tragfähigkeit 75 kg

Die detaillierte Beschreibung der Schränke finden Sie auf der Seite 378.



mit Key Lock

ab **1747,-**

① - ③

**① - ③ Schubladenschränke**

H 1000 x B 717 x T 725 mm

Schubladen-Innenmaße B 612 x T 612 mm

**Schließsystem Key Lock**

Abb.	Anzahl Schubladen x H mm	Best.-Nr. lichtblau	Best.-Nr. lichtgrau	EUR
1	1 x 50, 2 x 75, 2 x 100, 1 x 200, 1 x 300	▶ 9140 451830	▶ 9140 451831	1747,-
2	1 x 50, 2 x 75, 2 x 100, 2 x 150, 1 x 200	▶ 9140 451832	▶ 9140 451833	1879,-
3	1 x 50, 2 x 75, 7 x 100	▶ 9140 451836	▶ 9140 451837	2178,-

**Schließsystem Code Lock**

Abb.	Anzahl Schubladen x H mm	Best.-Nr. lichtblau	Best.-Nr. lichtgrau	EUR
1	1 x 50, 2 x 75, 2 x 100, 1 x 200, 1 x 300	▶ 9140 456170	▶ 9140 456171	1799,-
2	1 x 50, 2 x 75, 2 x 100, 2 x 150, 1 x 200	▶ 9140 456172	▶ 9140 456173	1935,-
3	1 x 50, 2 x 75, 7 x 100	▶ 9140 456176	▶ 9140 456177	2236,-

④ - ⑤

**④ - ⑤ Schubladenschränke**

H 1450 x B 717 x T 725 mm

Schubladen-Innenmaße B 612 x T 612 mm

**Schließsystem Key Lock**

Abb.	Anzahl Schubladen x H mm	Best.-Nr. lichtblau	Best.-Nr. lichtgrau	EUR
4	3 x 100, 5 x 150, 1 x 300	▶ 9140 451840	▶ 9140 451841	2309,-
5	1 x 50, 5 x 100, 4 x 200	▶ 9140 451842	▶ 9140 451843	2425,-

**Schließsystem Code Lock**

Abb.	Anzahl Schubladen x H mm	Best.-Nr. lichtblau	Best.-Nr. lichtgrau	EUR
4	3 x 100, 5 x 150, 1 x 300	▶ 9140 456180	▶ 9140 456181	2366,-
5	1 x 50, 5 x 100, 4 x 200	▶ 9140 456182	▶ 9140 456183	2482,-



⑥



⑦



⑧



⑨

**⑥ - ⑨ Schubladenschränke**

H 1000 x B 1023 x T 725 mm

Schubladen-Innenmaße B 918 x T 612 mm

**Schließsystem Key Lock**

Abb.	Anzahl Schubladen x H mm	Best.-Nr. lichtblau	Best.-Nr. lichtgrau	EUR
6	1 x 100, 4 x 150, 1 x 200	▶ 9140 451852	▶ 9140 451853	2037,-
7	1 x 50, 2 x 75, 2 x 100, 1 x 200, 1 x 300	▶ 9140 451854	▶ 9140 451855	2219,-
8	2 x 75, 3 x 100, 3 x 150	▶ 9140 451858	▶ 9140 451859	2471,-
9	1 x 50, 2 x 75, 7 x 100	▶ 9140 451860	▶ 9140 451861	2845,-

**Schließsystem Code Lock**

Abb.	Anzahl Schubladen x H mm	Best.-Nr. lichtblau	Best.-Nr. lichtgrau	EUR
6	1 x 100, 4 x 150, 1 x 200	▶ 9140 456184	▶ 9140 456185	2089,-
7	1 x 50, 2 x 75, 2 x 100, 1 x 200, 1 x 300	▶ 9140 456186	▶ 9140 456187	2269,-
8	2 x 75, 3 x 100, 3 x 150	▶ 9140 456188	▶ 9140 456189	2527,-
9	1 x 50, 2 x 75, 7 x 100	▶ 9140 456190	▶ 9140 456191	2898,-

Weitere Farben und Ausführungen sind auf Anfrage lieferbar. Passendes Einteilungsmaterial finden Sie auf der Seite 383.



**Säulenrahmen**

Stabile, senkrechte Säulenrahmen ermöglichen eine hohe Tragfähigkeit der Schubladenregale. Die Regalrahmen werden auf Wunsch mit einer Seitenwand ausgestattet.



**Verstell- und Universalböden**  
**Universalböden, Tragfähigkeit 250 kg** werden mit den Säulenrahmen fest verschraubt. Die verstellbaren Fachböden, Tragfähigkeit 200 kg, werden in die Säulenrahmen eingehängt. Alle Böden sind in glatter oder geschlitzter Ausführung für den Einsatz von Trennwänden (Zubehör) erhältlich.



**Schubladen mit 100 % Vollauszug**  
 Traversenlos geführter Differenzialauszug geräuscharm auch bei hoher Belastung  
**Lieferbar mit 75 kg oder 200 kg Tragfähigkeit**  
 Innen liegende Aluminium-Griffleisten mit Beschriftungstreifen



**Auszugsböden mit 100 % Vollauszug**  
 Durch Verwendung von Einlegeblechen kann das Lagergut flächenbündig mit der Griffleiste gelagert werden. Traversenlos geführter Differenzialauszug.  
**Lieferbar mit 75 oder 200 kg Tragfähigkeit.**

**Schubladenregal**

H 2200x B 1117 x T 706 mm  
 Farbkombination lichtgrau, RAL 7035/lichtblau, RAL 5012  
 Schubladeninnenmaße B 918 x T 612 mm  
 Passendes Unterteilungsmaterial finden Sie auf Seite 383.  
 Die Auslieferung erfolgt grundsätzlich zerlegt, ohne Montage.



**Farbauswahl:**

- lichtblau, RAL 5012
- lichtgrau, RAL 7035

Weitere Farben und Ausführungen sind auf Anfrage lieferbar.



**2659,-**

**Ausführung 1**

- 3 Universalböden glatt
- 2 Verstellböden geschlitzt
- 2 Auszugsböden, Tragfähigkeit 75 kg
- 1 Rückwand
- 2 Seitenwände (Grundfeld)
- 1 Seitenwand (Anbaufeld)



**3565,-**

**Ausführung 2**

- 3 Universalböden glatt
- 2 Verstellböden geschlitzt
- 1 Zentralverschluss mit 2 Schlüsseln
- 4 Schubladen H 150, 200, 250, 300 mm, Tragfähigkeit 200 kg
- 1 Rückwand
- 2 Seitenwände (Grundfeld)
- 1 Seitenwand (Anbaufeld)



**4165,-**

**Ausführung 3**

- 3 Universalböden glatt
- 2 Verstellböden geschlitzt
- 1 Zentralverschluss mit 2 Schlüsseln
- 1 Schublade H 50 mm, Tragfähigkeit 75 kg
- 6 Schubladen H 1x75, 1x100, 1x125, 1x150, 2x200 mm, Tragfähigkeit 200 kg
- 1 Rückwand
- 2 Seitenwände (Grundfeld)
- 1 Seitenwand (Anbaufeld)



**3085,-**

**Ausführung 4**

- 3 Universalböden glatt
- 2 Verstellböden geschlitzt
- 1 Flügeltürpaar mit Klappschloss
- 2 Auszugsböden, Tragfähigkeit 75 kg
- 1 Rückwand
- 2 Seitenwände (Grundfeld)
- 1 Seitenwand (Anbaufeld)

Ausführung	Best.-Nr. 1	EUR	Best.-Nr. 2	EUR	Best.-Nr. 3	EUR	Best.-Nr. 4	EUR
Grundregal	9140 456002	2659,-	9140 456004	3565,-	9140 456006	4165,-	9140 456008	3085,-
Anbauregal	9140 456003	1999,-	9140 456005	2915,-	9140 456007	3495,-	9140 456009	2459,-

**Passendes Zubehör**



ab **94,50**

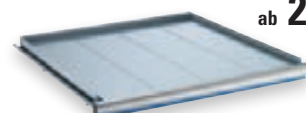

ab **239,-**

**Einzelböden für Schubladenregale**  
**Verstellböden**

B 970 x T 701 mm  
 Stahlblech pulverbeschichtet, Tragfähigkeit 200 kg, inkl. 4 Bodenträgern, wahlweise glatt oder geschlitzt verstellbar im 25 mm Raster

Ausführung	Best.-Nr. lichtblau, RAL 5012	Best.-Nr. lichtgrau, RAL 7035
glatt	9140 456020	9140 456022
<b>EUR</b>	<b>94,50</b>	<b>94,50</b>
geschlitzt	9140 456021	9140 456023
<b>EUR</b>	<b>102,50</b>	<b>102,50</b>

**Auszugsböden**

B 918 x T 612 x H 75 mm  
 Stahlblech pulverbeschichtet, Tragfähigkeit 75 kg oder 200 kg verstellbar im 25 mm Raster

Tragfähigkeit kg	Best.-Nr. lichtblau, RAL 5012	Best.-Nr. lichtgrau, RAL 7035
75	9140 456024	9140 456026
<b>EUR</b>	<b>239,-</b>	<b>239,-</b>
200	9140 456025	9140 456027
<b>EUR</b>	<b>282,-</b>	<b>282,-</b>

Passendes Einteilungsmaterial finden Sie auf der Seite 383.

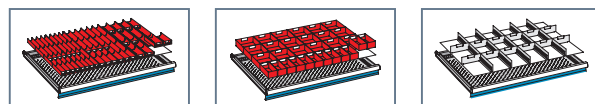

Die Angebote gelten nur für gewerbliche Abnehmer - Alle Preise zzgl. gesetzl. MwSt.

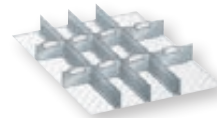
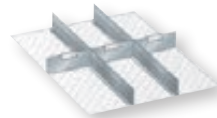
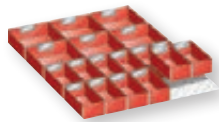
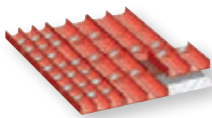

## Schubladen-Innenmaße B 459 x T 612 mm

Fronthöhe mm	Best.-Nr. Muldeneinsätze, 30 Muldenwände, 12 Muldentteile	EUR	Best.-Nr. 12 Einsatzkästen 150 x 75 mm, 6 Einsatzkästen 150 x 150 mm	EUR	Best.-Nr. Trennwände, 2 Schlitzwände, 3 Trennbleche	EUR	Best.-Nr. Trennwände, 3 Schlitzwände, 8 Trennbleche	EUR
50	▶ 9140 452051	72,30	▶ 9140 452052	52,90	-	-	-	-
75	-	-	▶ 9140 452053	66,70	▶ 9140 452056	22,-	▶ 9140 452060	36,90
100	-	-	▶ 9140 452054	106,-	▶ 9140 452057	28,30	▶ 9140 452061	48,-
150	-	-	-	-	▶ 9140 452058	34,80	▶ 9140 452062	57,30

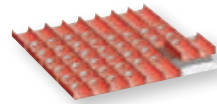
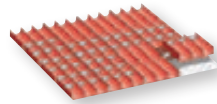
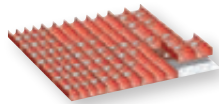
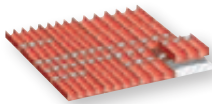

## Schubladen-Innenmaße B 612 x T 612 mm

Fronthöhe mm	Best.-Nr. Muldeneinsätze, 50 Muldenwände, 16 Muldentteile	EUR	Best.-Nr. Muldeneinsätze, 60 Muldenwände, 16 Muldentteile	EUR	Best.-Nr. Muldeneinsätze, 60 Muldenwände, 16 Muldentteile	EUR	Best.-Nr. Muldeneinsätze, 40 Muldenwände, 16 Muldentteile	EUR
50	▶ 9140 456300	106,-	▶ 9140 452100	111,-	▶ 9140 456301	111,-	▶ 9140 456302	94,-

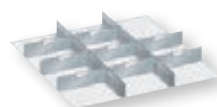
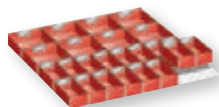
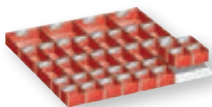

## Schubladen-Innenmaße B 612 x T 612 mm

Fronthöhe mm	Best.-Nr. 16 Einsatzkästen 75 x 75 mm, 16 Einsatzkästen 150 x 75 mm, 4 Einsatzkästen 150 x 150 mm	EUR	Best.-Nr. 16 Einsatzkästen 150 x 75 mm, 8 Einsatzkästen 150 x 150 mm	EUR	Best.-Nr. Trennwände, 2 Schlitzwände, 8 Trennbleche	EUR	Best.-Nr. Trennwände, 4 Schlitzwände, 21 Trennbleche	EUR
50	▶ 9140 456304	84,60	▶ 9140 452101	69,60	-	-	-	-
75	▶ 9140 456305	108,-	▶ 9140 452102	90,70	▶ 9140 452104	34,80	▶ 9140 452110	66,70
100	-	-	▶ 9140 452103	139,-	▶ 9140 452105	42,30	▶ 9140 452111	87,10
150	-	-	-	-	▶ 9140 452106	49,70	-	-

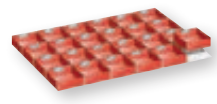
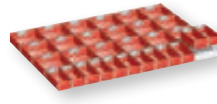
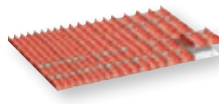
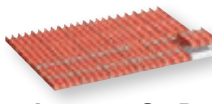

## Schubladen-Innenmaße B 918 x T 612 mm

Fronthöhe mm	Best.-Nr. Muldeneinsätze, 24 Muldenwände, 40 Muldentteile	EUR	Best.-Nr. Muldeneinsätze, 40 Muldenwände, 24 Muldentteile	EUR	Best.-Nr. 12 Einsatzkästen: 150 x 75 mm, 18 Einsatzkästen 150 x 150 mm	EUR	Best.-Nr. 24 Einsatzkästen: 150 x 150 mm	EUR
50	▶ 9140 451870	142,-	▶ 9140 451871	134,90	▶ 9140 451872	101,-	▶ 9140 451875	97,30
75	-	-	-	-	▶ 9140 451873	123,-	▶ 9140 451876	114,50
100	-	-	-	-	▶ 9140 451874	179,-	▶ 9140 451877	150,50

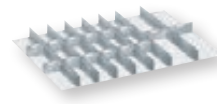
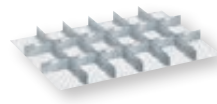
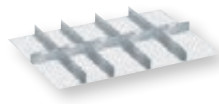
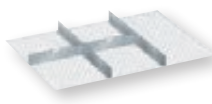

## Schubladen-Innenmaße B 918 x T 612 mm

Fronthöhe mm	Best.-Nr. 2 Schlitzwände, 2 Trennbleche	EUR	Best.-Nr. 4 Schlitzwände, 5 Trennbleche	EUR	Best.-Nr. 5 Schlitzwände, 12 Trennbleche	EUR	Best.-Nr. 7 Schlitzwände, 14 Trennbleche	EUR
50	▶ 9140 451878	19,70	▶ 9140 451882	38,60	▶ 9140 451886	55,60	▶ 9140 451890	67,60
75	▶ 9140 451879	21,50	▶ 9140 451883	42,70	▶ 9140 451887	62,20	▶ 9140 451891	76,90
100	▶ 9140 451880	27,50	▶ 9140 451884	55,60	▶ 9140 451888	83,-	▶ 9140 451892	102,50
150	▶ 9140 451881	35,80	▶ 9140 451885	66,70	▶ 9140 451889	97,30	-	-





## Werkbänke im Baukastensystem

- Individuelle Arbeitsplatzgestaltung
- Flexibel kombinierbar
- Einfache Selbstmontage



### Farbauswahl:

- lichtblau, RAL 5012
- lichtgrau, RAL 7035



ab **111,-**



## Werkbankplatten

Je nach Einsatzgebiet können Sie zwischen 3 Plattenarten und 2 Plattenstärken auswählen. Die Platten sind kombinierbar mit den Werkbankfüßen und Unterschränken. Alle Werkbankplatten sind vorgebohrt und mit Muffen ausgestattet. Passende Schrauben sind im Lieferumfang enthalten.



Werkbankplatte mit Vohrbohrungen inkl. Hülsen für die Befestigung von Zubehör



## Buche-Multiplex-Arbeitsplatte

Universell einsetzbar, aus gedämpften Buchenurnieren, mehrschichtig wasserfest verleimt. Die Oberfläche ist geschliffen, geölt und gewachst. Spritzwasserfest und schmutzabweisend. Die Kanten sind gebrochen.

B x T x H mm	Best.-Nr.	EUR
1500 x 750 x 40	▶ 9141 454200	<b>389,-</b>
2000 x 750 x 40	▶ 9141 454201	<b>507,-</b>
1500 x 750 x 50	9141 454202	<b>477,-</b>
2000 x 750 x 50	9141 454203	<b>594,-</b>



## Buche-Massiv-Arbeitsplatte

Hochwertige Platte aus gedämpften Buchenstäben, extrem belastbar, wasserfest verleimt. Die Oberfläche ist geschliffen, geölt und gewachst. Spritzwasserfest und schmutzabweisend. Die Kanten sind gebrochen.

B x T x H mm	Best.-Nr.	EUR
1500 x 750 x 50	9141 454204	<b>485,-</b>
2000 x 750 x 50	9141 454205	<b>591,-</b>



## Urphen-Arbeitsplatte

UV-lackierter Urphenbelag, extrem widerstandsfähig, chemikalienresistent sowie schwer entflammbar. Weitgehend unempfindlich gegen Öle und Fette.

B x T x H mm	Best.-Nr.	EUR
1500 x 750 x 50	9141 454206	<b>596,-</b>
2000 x 750 x 50	9141 454207	<b>748,-</b>



**61,50**

## Konsolenträger

Vierkantstahlrohr, lichtgrau RAL 7035, Tiefe 280 mm, werden benötigt für den Einsatz von Ablageplatten. 4-fach verstellbar (H 230, 270, 310, 350 mm), Verschraubung erfolgt durch Werkbankplatte, Lieferung inkl. Befestigungsmaterial

Best.-Nr.	EUR
9141 454216	<b>61,50</b>

## Werkbankfuß

Stabile Stahlblechkonstruktion, starr oder höhenverstellbar im 25-mm-Raster B 80 x T 725 mm. Bodenverankerung durch ein Loch in der Fußplatte möglich. Tragfähigkeit max. 400 kg.

Höhe mm	Best.-Nr. lichtblau	Best.-Nr. lichtgrau	EUR
800	▶ 9141 454212	▶ 9141 454213	<b>111,-</b>
700-1050	9141 454214	9141 454215	<b>123,-</b>



## Ablageplatte

MDF-Platte mit dreiseitigem, 8 mm überstehendem Buchenabrollrand, Tiefe 300 mm, Stärke 19 mm, max. Tragfähigkeit 20 kg pro Laufmeter, farblos grundiert, max. Auflageabstand 1100 mm, Lieferung erfolgt ohne Konsolen

Plattenbreite mm	notwendige Konsolen	Best.-Nr.	EUR
1500	2	9141 454210	<b>79,50</b>
2000	3	9141 454211	<b>96,50</b>



## Schublade

Stahlblechkonstruktion, pulverbeschichtet, Fronthöhe 150 mm, mit 100 % Vollauszug, Tragfähigkeit 75 kg, abschließbar mit Zylinderschloss mit 2 Schlüsseln

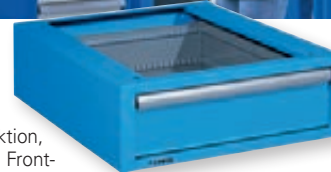

B x T x H mm	Best.-Nr. lichtblau	Best.-Nr. lichtgrau	EUR
564 x 725 x 204	▶ 9141 454218	▶ 9141 454219	<b>415,-</b>

Die Angebote gelten nur für gewerbliche Abnehmer - Alle Preise zzgl. gesetzl. MwSt.

### Schubladenschränke

- Stabile, pulverbeschichtete Stahlblechkonstruktion, lichtblau RAL 5012 oder lichtgrau RAL 7035
- Schubladen mit 100 % Vollauszug, Tragfähigkeit 75 kg
- Zwei Schließsysteme zur Auswahl: Zylinderschloss mit 2 Schlüsseln - Key Lock oder ein elektronisches Zahlenkombinationsschloss Code Lock



Abb.	H x B x T mm	Anzahl Schubladen x H mm	Schließsystem	Best.-Nr. lichtblau	Best.-Nr. lichtgrau	EUR
1	383 x 564 x 725	1 x 50, 1 x 100, 1 x 150	Key	▶ 9141 454220	▶ 9141 454221	798,-
2	533 x 564 x 725	1 x 50, 2 x 100, 1 x 200	Key	▶ 9141 454222	▶ 9141 454223	999,-
3	800 x 564 x 725	2 x 100, 1 x 200, 1 x 300	Key	▶ 9141 454224	▶ 9141 454225	1009,-
4	800 x 564 x 725	1 x 50, 2 x 100, 1 x 150, 1 x 300	Key	▶ 9141 454226	▶ 9141 454227	1089,-
1	383 x 564 x 725	1 x 50, 1 x 100, 1 x 150	Code	▶ 9141 454228	▶ 9141 454229	855,-
2	533 x 564 x 725	1 x 50, 2 x 100, 1 x 200	Code	▶ 9141 454230	▶ 9141 454231	1059,-
3	800 x 564 x 725	2 x 100, 1 x 200, 1 x 300	Code	▶ 9141 454232	▶ 9141 454233	1059,-
4	800 x 564 x 725	1 x 50, 2 x 100, 1 x 150, 1 x 300	Code	▶ 9141 454234	▶ 9141 454235	1159,-

Unterteilungsmaterial für Schubladen finden Sie auf Seite 383.

### Werkbank - Komplettangebote

- Lieferbar in 2 Breiten 1500 und 2000 mm
- Arbeitsplatte aus Buche-Multiplex, Plattenstärke 40 mm
- Schubladen mit 100 % Vollauszug, Tragfähigkeit 75kg
- Wahlweise mit 2 Füßen und 1 Schubladenschrank hängend, oder 1 Fuß und 1 Schubladenschrank
- Schließsystem Key Lock oder Code Lock



**Key Lock**  
Die Standard-Schließung mit Wechselzylinder inkl. 2 Schlüssel.



**Code Lock**  
Direkter Zugriff ohne Schlüssel über 4-6 stelligen Code für bis zu 100 verschiedene Benutzer

Abb.	B x T x H mm	Anzahl Schubladen x H mm	Schließsystem	Best.-Nr. lichtblau	Best.-Nr. lichtgrau	EUR
1	1500 x 750 x 840	-	-	▶ 9141 454240	▶ 9141 454241	549,-
	2000 x 750 x 840	-	-	▶ 9141 454242	▶ 9141 454243	669,-
2	1500 x 750 x 840	1 x 50, 1 x 100, 1 x 150 mm	Key	▶ 9141 454248	▶ 9141 454249	1109,-
	2000 x 750 x 840	1 x 50, 1 x 100, 1 x 150 mm	Key	▶ 9141 454250	▶ 9141 454251	1189,-
	1500 x 750 x 840	1 x 50, 1 x 100, 1 x 150 mm	Code	▶ 9141 454252	▶ 9141 454253	1179,-
	2000 x 750 x 840	1 x 50, 1 x 100, 1 x 150 mm	Code	▶ 9141 454254	▶ 9141 454255	1259,-
3	1500 x 750 x 840	2 x 100, 1 x 200, 1 x 300 mm	Key	▶ 9141 454264	▶ 9141 454265	1325,-
	2000 x 750 x 840	2 x 100, 1 x 200, 1 x 300 mm	Key	▶ 9141 454266	▶ 9141 454267	1398,-
	1500 x 750 x 840	2 x 100, 1 x 200, 1 x 300 mm	Code	▶ 9141 454268	▶ 9141 454269	1389,-
	2000 x 750 x 840	2 x 100, 1 x 200, 1 x 300 mm	Code	▶ 9141 454270	▶ 9141 454271	1469,-
4	1500 x 750 x 840	1 x 50, 2 x 100, 1 x 150, 1 x 300 mm	Key	▶ 9141 454272	▶ 9141 454273	1415,-
	2000 x 750 x 840	1 x 50, 2 x 100, 1 x 150, 1 x 300 mm	Key	▶ 9141 454274	▶ 9141 454275	1495,-
	1500 x 750 x 840	1 x 50, 2 x 100, 1 x 150, 1 x 300 mm	Code	▶ 9141 454276	▶ 9141 454277	1475,-
	2000 x 750 x 840	1 x 50, 2 x 100, 1 x 150, 1 x 300 mm	Code	▶ 9141 454278	▶ 9141 454279	1565,-



Wenn in der Beschreibung nicht anders angegeben, erfolgt die Lieferung ohne Inhalt bzw. Zubehör



Sofort Einsatzbereit  
Leicht verfahrbar  
Schnell aufgebaut



Kombinierte Module mit Sockelblende

# 5 fertig bestückte Module für unzählige viele Kombinationsmöglichkeiten

## Modulares Schranksystem

Individuell kombinierbares Modul-System, das sich jederzeit problemlos erweitern und umbauen lässt. Das System zeichnet sich durch hohe Belastbarkeit und Vielseitigkeit

### Gehäuse

- 2-teiliges Schrankgehäuse fest verschraubt
- **Modulbreiten von 805 und 1005 mm**
- Robuste Stahlblechkonstruktion mit 25 mm-Einhängeraster
- Gehäuse-Tragfähigkeit 4000 kg bei gleichmäßig verteilter Last
- **Integrierter Hubwagensockel, Farbe schwarz**

### Böden

- Fachböden taubengrau pulverbeschichtet
- Tragfähigkeit 100 kg, auf Anfrage auch mit 200 kg lieferbar
- Auszugsböden mit 100 % Vollauszug, Tragfähigkeit 75 kg

### Schubladen

- **Schubladen mit 100 % Vollauszug, Tragfähigkeit 75 kg, auf Anfrage auch mit 200 kg lieferbar**
- Leichtgängige Schubladenführungen mit Laufrollen aus POM (Polyoxymethylen) Zentralverschlussystem mit Einzelschubladensperre
- Durchgehende Griffleisten mit Beschriftungsmöglichkeit

### Lackierung

- Hochwertige Pulverbeschichtung
- 7 verschiedene Farbtöne stehen zur Verfügung

### Schubladenmaße B x T mm

Gehäuse-Außenmaße	Schubladen-Innenmaße
B 805 x T 695	B 700 x T 600
B 1005 x T 695	B 900 x T 600

Nutzhöhe = Fronthöhe minus 15 mm



### Farbauswahl:

- rubinrot, RAL 3003
- brillantblau, RAL 5007
- lichtblau, RAL 5012
- anthrazitgrau, RAL 7016
- lichtgrau, RAL 7035
- hellblau, NCS 1060 R 80 B
- taubenblau, NCS 4040 R 70 B



**+** Fertig montierte Anlieferung  
Aufstellung ohne Zeitverlust



Beschriftungsleiste



100 % Vollauszug



Auszugboden



RFID-Schließsystem optional lieferbar

Die Angebote gelten nur für gewerbliche Abnehmer · Alle Preise zzgl. gesetzl. MwSt.





ab **2246,-**

2 Böden,  
2 Schubladen H 75 mm, 2 Schubladen H 100 mm,  
1 Schublade H 150 mm, 2 Schubladen H 200 mm,  
Hubwagensockel



2 Schubladen,  
9 Schubladen H 100 mm,  
Hubwagensockel



2 Fachböden,  
2 Auszugsböden  
(Schublade mit Metalleinsatz),  
Hubwagensockel



4 Fachböden,  
Hubwagensockel



2 Fachböden,  
2 Auszugsböden,  
2 Schubladen H 100 mm,  
Flügeltür 2-teilig,  
Hubwagensockel

H x B x T mm	Ausführung	Best.-Nr. taubenblau NCS/ hellblau NCS	Best.-Nr. lichtgrau/ lichtblau	Best.-Nr. anthrazitgrau/ taubenblau NCS	EUR
2100 x 805 x 695	2 Böden, 7 Schubladen 2 x 75, 2 x 100, 1 x 150, 2 x 200 mm	9140 429400	9140 429401	9140 429402	3069,-
2100 x 1005 x 695	2 Böden, 7 Schubladen 2 x 75, 2 x 100, 1 x 150, 2 x 200 mm	9140 429403	9140 429404	9140 429405	3294,-
2100 x 805 x 695	2 Böden, 9 Schubladen H 100 mm	9140 429406	9140 429407	9140 429408	3594,-
2100 x 1005 x 695	2 Böden, 9 Schubladen H 100 mm	9140 429409	9140 429410	9140 429411	3818,-
2100 x 805 x 695	4 Böden	9140 429412	9140 429413	9140 429414	2246,-
2100 x 1005 x 695	4 Böden	9140 429415	9140 429416	9140 429417	2321,-
2100 x 805 x 695	2 Böden, 2 Auszugsböden	9140 429418	9140 429419	9140 429420	2321,-
2100 x 1005 x 695	2 Böden, 2 Auszugsböden	9140 429421	9140 429422	9140 429423	2396,-
2100 x 805 x 695	2 Böden, 2 Auszugsböden, 2 Schubladen H 100 mm, 1 Tür	9140 429424	9140 429425	9140 429426	2845,-
2100 x 1005 x 695	2 Böden, 2 Auszugsböden, 9 Schubladen H 100 mm, 1 Tür	9140 429427	9140 429428	9140 429429	2981,-

Passendes Zubehör



Vollblechtür



Sichtfenstertür

Flügeltür

2-teilig, für modulares Schranksystem, auch nachträglich einbaubar

H x B mm	Ausführung	Best.-Nr. hellblau NCS	Best.-Nr. lichtblau	Best.-Nr. taubenblau NCS	EUR
1000 x 805	Vollblech	9140 429430	9140 429431	9140 429432	441,-
1000 x 1005	Vollblech	9140 429433	9140 429434	9140 429435	466,-
1000 x 805	Sichtfenster	9140 429436	9140 429437	9140 429438	483,-
1000 x 1005	Sichtfenster	9140 429439	9140 429440	9140 429441	469,-



Blende

für Hubwagensockel, schwarz

B x H mm	Best.-Nr.	EUR
805 x 100	9140 429442	55,-
1005 x 100	9140 429443	59,-

Passendes Schubladenteilungsmaterial finden Sie auf Seite 390.

In nur 3 Schritten ganz einfach aufzubauen

Schritt 1

Entfernen der Verpackung



Schritt 2

Entfernen der Palette



Schritt 3

Platzieren der Module



Wenn in der Beschreibung nicht anders angegeben, erfolgt die Lieferung ohne Inhalt bzw. Zubehör



Foto: ESB Professional/Shutterstock.com

### Schubladenschränke

- Schranksysteme für professionelle Anwender
- Hohe Nutzkapazität bei geringer Stellfläche
- Vielfältige Ausstattungsoptionen

#### Gehäuse

- Stabile Stahlblech-Konstruktion
- Seitenstützen im 25mm Raster gelocht
- Gesamttragfähigkeit 4000 kg

#### Schubladen

- Schubladen mit 100 % Vollauszug, Tragfähigkeit 75 kg, auf Anfrage auch mit 200 kg lieferbar
- Leichtgängige Schubladenführungen mit Laufrollen aus POM (Polyoxymethylen)
- Zentralverschlussystem mit Einzelschubladensperre
- Durchgehende Griffleisten mit Beschriftungsmöglichkeit

#### Lackierung

- Hochwertige Pulverbeschichtung
- 7 verschiedene Farbtöne stehen zur Verfügung

#### Farbauswahl:

- rubinrot, RAL 3003
- brillantblau, RAL 5007
- lichtblau, RAL 5012
- anthrazitgrau, RAL 7016
- lichtgrau, RAL 7035
- hellblau, NCS 1060 R 80 B
- taubenblau, NCS 4040 R 70 B

#### Schubladenmaße B x T mm

##### Gehäuse-Außenmaße

B 805 x T 695  
B 1005 x T 695

##### Schubladen-Innenmaße

B 700 x T 600  
B 900 x T 600

Nutzhöhe = Fronthöhe minus 15 mm



① 1328,-

Einzelschubladensperre

100 % Vollauszug

Sehr gute Laufeigenschaften

7 Schubladen 2 x 75, 2 x 100, 1 x 150, 2 x 200 mm

② 1549,-



9 Schubladen 9 x 100 mm

③ 1435,-



6 Schubladen 2 x 100, 2 x 150, 2 x 200 mm



+ Farbecken für optische Soforterkennung



+ Zentralverschluss mit Einzelschubladensicherung



+ RFID-Schließsystem optional lieferbar

### ①-② Schubladenschränke

H 1000 x B 805 x T 695 mm

Abb.	Anzahl Schubladen x H mm	Best.-Nr. taubenblau NCS/hellblau NCS	EUR	Best.-Nr. lichtgrau/lichtblau	EUR	Best.-Nr. anthrazitgrau/taubenblau NCS	EUR
-	2 x 100, 2 x 150, 2 x 200	9140 429000	1519,-	9140 429001	1519,-	9140 429002	1519,-
1	2 x 75, 2 x 100, 1 x 150, 2 x 200	9140 429003	1328,-	9140 429004	1328,-	9140 429005	1328,-
2	9 x 100	9140 429006	1549,-	9140 429007	1549,-	9140 429008	1549,-
-	2 x 75, 6 x 100, 1x150	9140 429009	1915,-	9140 429010	1915,-	9140 429011	1915,-

### ③ Schubladenschränke

H 1000 x B 1005 x T 695 mm

Abb.	Anzahl Schubladen x H mm	Best.-Nr. taubenblau NCS/hellblau NCS	EUR	Best.-Nr. lichtgrau/lichtblau	EUR	Best.-Nr. anthrazitgrau/taubenblau NCS	EUR
3	2 x 100, 2 x 150, 2 x 200	9140 429012	1435,-	9140 429013	1435,-	9140 429014	1435,-
-	5 x 100, 2 x 200	9140 429015	1999,-	9140 429016	1999,-	9140 429017	1999,-

Passendes Schubladenunterteilungsmaterial finden Sie auf Seite 390.

Die Angebote gelten nur für gewerbliche Abnehmer - Alle Preise zzgl. gesetzl. MwSt.

# Schubladenschränke individuell konfigurieren



5 Höhen 800 - 1400 mm

4 Breiten 605 - 1205 mm

Generell mit Vollauszug

Leergehäuse

## Leergehäuse

mit Zentralverschluss, Tiefe 695 mm

Gehäusehöhe mm	Einbauhöhe mm	Best.-Nr. Gehäusebreite 605 mm	EUR	Best.-Nr. Gehäusebreite 805 mm	EUR	Best.-Nr. Gehäusebreite 1005 mm	EUR	Best.-Nr. Gehäusebreite 1205 mm	EUR
800	700	9140 429050	430,-	9140 429051	478,-	9140 429052	494,-	9140 429053	592,-
900	800	9140 429054	473,-	9140 429055	536,-	9140 429056	710,-	9140 429057	672,-
1000	900	9140 429058	473,-	9140 429059	507,-	9140 429060	563,-	9140 429061	623,-
1200	1100	9140 429062	519,-	9140 429063	558,-	9140 429064	614,-	9140 429065	669,-
1400	1300	9140 429066	569,-	9140 429067	617,-	9140 429068	696,-	9140 429069	788,-

## Schubladenschränke

Leergehäuse und Schubladen für die individuelle Bestückung. Stellen Sie sich Ihren eigenen Schubladenschrank zusammen: Technische Beschreibung siehe Seite 388. Schließzylinder bitte separat bestellen (Zubehör).

Gehäuse		Schubladen	
4 Breiten:	5 Höhen:	7 Fronthöhen:	
605 mm	800 mm	50 mm	
805 mm	900 mm	75 mm	
1005 mm	1000 mm	100 mm	
1205 mm	1200 mm	150 mm	
	1400 mm	200 mm	
		250 mm	
		300 mm	

### Farbauswahl:

	rubinrot, RAL 3003		lichtgrau, RAL 7035
	brillantblau, RAL 5007		hellblau, NCS 1060 R 80 B
	lichtblau, RAL 5012		taubenblau, NCS 4040 R 70 B
	anthrazitgrau, RAL 7016		

5 JAHRE GARANTIE



## Schublade

einschließlich Führungsschienen, 100 % ausziehbar, Tragfähigkeit 75 kg oder 200 kg

Fronthöhe mm	Tragfähigkeit kg	Best.-Nr. Gehäusebreite 605 mm	EUR	Best.-Nr. Gehäusebreite 805 mm	EUR	Best.-Nr. Gehäusebreite 1005 mm	EUR	Best.-Nr. Gehäusebreite 1205 mm	EUR
50	75	9140 429200	148,-	9140 429213	162,-	9140 429226	170,-	9140 429239	185,-
75	75	9140 429201	155,-	9140 429214	166,-	9140 429227	174,-	9140 429240	198,-
75	200	9140 429202	193,-	9140 429215	206,-	9140 429228	233,-	9140 429241	270,-
100	75	9140 429203	159,-	9140 429216	179,-	9140 429229	184,-	9140 429242	211,-
100	200	9140 429204	199,-	9140 429217	219,-	9140 429230	242,-	9140 429243	273,-
150	75	9140 429205	168,-	9140 429218	201,-	9140 429231	210,-	9140 429244	229,-
150	200	9140 429206	207,-	9140 429219	242,-	9140 429232	250,-	9140 429245	285,-
200	75	9140 429207	198,-	9140 429220	206,-	9140 429233	222,-	9140 429246	245,-
200	200	9140 429208	236,-	9140 429221	245,-	9140 429234	256,-	9140 429247	293,-
250	75	9140 429209	201,-	9140 429222	219,-	9140 429235	236,-	9140 429248	264,-
250	200	9140 429210	242,-	9140 429223	256,-	9140 429236	261,-	9140 429249	307,-
300	75	9140 429211	210,-	9140 429224	256,-	9140 429237	288,-	-	-
300	200	9140 429212	250,-	9140 429225	296,-	9140 429238	310,-	9140 429250	316,-

### Passendes Zubehör

## Schließzylinder

für Schubladenschränke. Bitte unbedingt bei der Konfiguration eines Schubladenschrankes mitbestellen.

Ausführung	Best.-Nr.	EUR
verschiedenschließend	9140 429070	17,-
gleichschließend	9140 429071	23,-
gleichschließend für bestehenden Schrank <sup>1)</sup>	9140 429072	33,-

<sup>1)</sup> Die bestehende Schlüsselnummer angeben

Umfangreiche Ausstattungsmöglichkeiten für Schubladenschränke



Buche-Multiplexplatte

Ausführung	Best.-Nr. für Gehäusebreite 605 mm	EUR	Best.-Nr. für Gehäusebreite 805 mm	EUR	Best.-Nr. für Gehäusebreite 1005 mm	EUR	Best.-Nr. für Gehäusebreite 1205 mm	EUR
Abdeckplatte Buche-Multiplex	9140 429080	184,-	9140 429081	219,-	9140 429082	251,-	9140 429083	236,-
Abrollrand mit Rillenmatte schwarz	9140 429084	116,-	9140 429085	131,-	9140 429086	170,-	9140 429087	188,-
Hubwagensockel mit Frontblende H 100 mm	9140 429088	271,-	9140 429089	271,-	9140 429090	285,-	9140 429091	285,-



**THURMETALL**

**Schubladen-Unterteilungsmaterial**

- Praxisgerecht zusammengestellte Sets sorgen stets für Ordnung in den Schränken
- Passend für die Schranktiefe 695 mm auf den Seiten 387-389
- Vielfältige Ausstattungsoptionen sind auf Anfrage lieferbar

**SCHNELL**  
LIEFERBAR

**5**  
JAHRE  
GARANTIE



Foto: Oltmar/Shutterstock.com

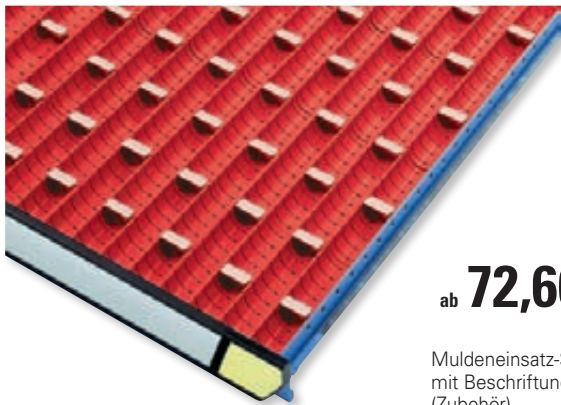

ab **72,60**

Muldeneinsatz-Set mit Beschriftungen (Zubehör)

**Alles in bester Ordnung = Zeitgewinn**

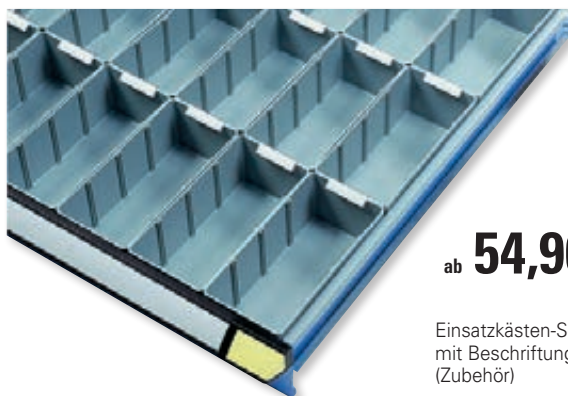

ab **54,90**

Einsatzkästen-Set mit Beschriftungen (Zubehör)

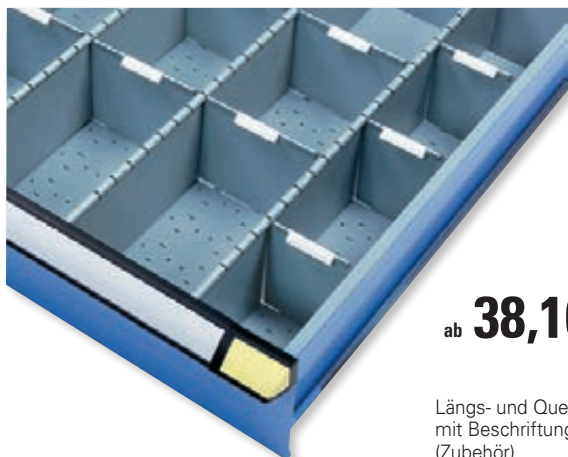

ab **38,10**

Längs- und Querteiler mit Beschriftungen (Zubehör)

**Muldeneinsatzset**

Breite mm	Muldeneinsätze aus Kunststoff	Fronthöhe mm	Best.-Nr.	EUR
605	8 Mulden 2-tlg./ 48 mm	50/75	▶ 9140 429300	<b>72,60</b>
	8 Mulden 2-tlg./ 36 mm			
	15 Trennwände 48 mm			
	15 Trennwände 36 mm			
	30 Beschriftungen		▶ 9140 429304	<b>26,30</b>
805	4 Mulden 2-tlg./ 48 mm	50/75	▶ 9140 429301	<b>65,50</b>
	8 Mulden 3-tlg./ 48 mm			
	8 Mulden 4-tlg./ 36 mm			
	10 Trennwände 48 mm			
	10 Trennwände 36 mm		▶ 9140 429305	<b>16,60</b>
1005	12 Mulden 3-tlg./ 48 mm	50/75	▶ 9140 429302	<b>97,60</b>
	12 Mulden 4-tlg./ 36 mm			
	10 Trennwände 48 mm			
	10 Trennwände 36 mm			
	20 Beschriftungen		▶ 9140 429305	<b>16,60</b>
1205	8 Mulden 2-tlg./ 48 mm	50/75	▶ 9140 429303	<b>110,30</b>
	12 Mulden 3-tlg./ 48 mm			
	12 Mulden 4-tlg./ 36 mm			
	20 Trennwände 48 mm			
	20 Trennwände 36 mm			
	40 Beschriftungen			

**Einsatzkästensen**

Breite mm	Einsatzkästen aus Kunststoff	Fronthöhe mm	Best.-Nr.	EUR
605	15 Einsatzkästen 100 x 200 mm	50	▶ 9140 429308	<b>54,90</b>
	15 Einsatzkästen 100 x 200 mm	75	▶ 9140 429309	<b>53,40</b>
	15 Einsatzkästen 100 x 200 mm	100/125	▶ 9140 429310	<b>57,80</b>
	15 Beschriftungen		▶ 9140 429311	<b>11,70</b>
805	21 Einsatzkästen 100 x 200 mm	50	▶ 9140 429312	<b>66,60</b>
	21 Einsatzkästen 100 x 200 mm	75	▶ 9140 429313	<b>71,60</b>
	21 Einsatzkästen 100 x 200 mm	100/125	▶ 9140 429314	<b>81,40</b>
	21 Beschriftungen		▶ 9140 429315	<b>36,50</b>
1005	27 Einsatzkästen 100 x 200 mm	50	▶ 9140 429316	<b>79,20</b>
	27 Einsatzkästen 100 x 200 mm	75	▶ 9140 429317	<b>86,20</b>
	27 Einsatzkästen 100 x 200 mm	100/125	▶ 9140 429318	<b>98,80</b>
	27 Beschriftungen		▶ 9140 429319	<b>26,10</b>
1205	33 Einsatzkästen 100 x 200 mm	50	▶ 9140 429320	<b>92,60</b>
	33 Einsatzkästen 100 x 200 mm	75	▶ 9140 429321	<b>100,80</b>
	33 Einsatzkästen 100 x 200 mm	100/125	▶ 9140 429322	<b>116,10</b>
	33 Beschriftungen		▶ 9140 429323	<b>29,20</b>

**Trennwandset**

Breite mm	Längs-/und Quertrennwände Stahlblech	Fronthöhe mm	Best.-Nr.	EUR
605	3 Längstrennwände	75	▶ 9140 429324	<b>38,10</b>
	4 Quertrennwände 100 mm	100	▶ 9140 429325	<b>42,30</b>
	4 Quertrennwände 150 mm	150	▶ 9140 429326	<b>54,60</b>
		200/250	▶ 9140 429327	<b>60,60</b>
	8 Beschriftungen		▶ 9140 429328	<b>7,30</b>
805	4 Längstrennwände	75	▶ 9140 429329	<b>58,-</b>
	3 Quertrennwände 100 mm	100	▶ 9140 429330	<b>67,60</b>
	8 Quertrennwände 150 mm	150	▶ 9140 429331	<b>85,90</b>
		200/250	▶ 9140 429332	<b>97,60</b>
	11 Beschriftungen		▶ 9140 429333	<b>11,80</b>
1005	6 Längstrennwände	75	▶ 9140 429334	<b>75,20</b>
	6 Quertrennwände 100 mm	100	▶ 9140 429335	<b>83,90</b>
	8 Quertrennwände 150 mm	150	▶ 9140 429336	<b>99,30</b>
		200/250	▶ 9140 429337	<b>120,60</b>
	14 Beschriftungen		▶ 9140 429338	<b>13,30</b>
1205	8 Längstrennwände	75	▶ 9140 429339	<b>96,50</b>
	10 Quertrennwände 100 mm	100	▶ 9140 429340	<b>109,-</b>
	12 Quertrennwände 150 mm	150	▶ 9140 429341	<b>131,60</b>
		200/250	▶ 9140 429342	<b>161,40</b>
	22 Beschriftungen		▶ 9140 429343	<b>25,-</b>

Die Angebote gelten nur für gewerbliche Abnehmer · Alle Preise zzgl. gesetzl. MwSt.



**Schubladenschränke mit Teleskopauszügen**

- Solide Stahlblechkonstruktion, mit hochwertiger Pulverbeschichtung
- Schubladen mit Teleskopführung, 100 % ausziehbar, Tragfähigkeit 35 kg
- Integrierte Griffleisten sind mit Beschriftungsetiketten ausgerüstet
- Schubladen in 100 mm und 200 mm Höhe
- Jeder Schrank ist mit einem Zentralverschluss pro Schubladenreihe und Auszugssperre ausgestattet



**Farbauswahl:**

- enzianblau, RAL 5010
- lichtgrau, RAL 7035



Foto: wavebreakmedia/Shutterstock.com

① ab **654,-**

② **1408,-**

**Passendes Zubehör**



**Schubladen-Unterteilungsmaterial**

Längs- und Quertrennwände aus Metall, Breite 500 mm, H 100 mm, 12-teilig, H 200 mm, 6-teilig

H x B mm	Best.-Nr.	EUR
100 x 500	▶ 9142 452886	57,-
200 x 500	▶ 9142 452887	55,-

**Integrierte Griffleisten**

**Zentralverschluss**

**100% Vollauszug**



6 Schubladen: 4 x 100, 2 x 200 mm



16 Schubladen: 16 x 100 mm

④ ab **1379,-**

⑤ **2743,-**

③ **2120,-**



13 Schubladen: 9 x 100, 4 x 200 mm



30 Schubladen: 26 x 100, 4 x 200 mm



24 Schubladen: 24 x 100 mm

**Schubladen-Tragfähigkeit 35 kg**

Abb.	H x B x T mm	Anzahl Schubladen x H mm	Best.-Nr. lichtgrau/ lichtgrau	Best.-Nr. lichtgrau/ enzianblau	EUR
1	900 x 500 x 500	8 x 100	▶ 9140 453330	▶ 9140 453331	748,-
		4 x 100, 2 x 200	▶ 9140 453332	▶ 9140 453333	654,-
		6 x 100, 1 x 200	▶ 9140 453334	▶ 9140 453335	697,-
2	900 x 1000 x 500	16 x 100	▶ 9140 453336	▶ 9140 453337	1408,-
		12 x 100, 2 x 200	▶ 9140 453338	▶ 9140 453339	1318,-
		8 x 100, 4 x 200	▶ 9140 453340	▶ 9140 453341	1210,-
3	900 x 1500 x 500	24 x 100	▶ 9140 453342	▶ 9140 453343	2120,-
		18 x 100, 3 x 200	▶ 9140 453344	▶ 9140 453345	2051,-
		12 x 100, 6 x 200	▶ 9140 453346	▶ 9140 453347	1837,-
4	1800 x 500 x 500	17 x 100	▶ 9140 453358	▶ 9140 453359	1566,-
		13 x 100, 2 x 200	▶ 9140 453360	▶ 9140 453361	1465,-
		9 x 100, 4 x 200	▶ 9140 453362	▶ 9140 453363	1379,-
5	1800 x 1000 x 500	34 x 100	▶ 9140 453364	▶ 9140 453365	2891,-
		26 x 100, 4 x 200	▶ 9140 453366	▶ 9140 453367	2743,-
		18 x 100, 8 x 200	▶ 9140 453368	▶ 9140 453369	2549,-

Wenn in der Beschreibung nicht anders angegeben, erfolgt die Lieferung ohne Inhalt bzw. Zubehör





# Vielfalt mit System

## Farbauswahl

- enzianblau, RAL 5010
- lichtgrau, RAL 7035



ab **697,-**

## Schrank-Kombinationssystem

6 unterschiedliche Schrankvarianten können mit- und untereinander kombiniert werden

- Schubladenschränke- 35 kg oder 75 kg Tragfähigkeit
- Flügeltürenschränke- 80 kg Tragfähigkeit
- Sichtfensterschränke- 80 kg Tragfähigkeit
- Rollladenschränke- 80 kg Tragfähigkeit
- Garderobenschränke

Stabile, verschweißte Stahlblechkonstruktionen mit Pulverbeschichtung



Abb.	H x B x T mm	Anzahl Schubladen x H mm	Best.-Nr. lichtgrau/ lichtgrau	Best.-Nr. lichtgrau/ enzianblau	EUR
1	900 x 500 x 500	6 x 100, 1 x 200	▶ 9140 453334	▶ 9140 453335	697,-
2	900 x 1000 x 500	8 x 100, 4 x 200	▶ 9140 453340	▶ 9140 453341	1210,-
3	900 x 1500 x 500	12 x 100, 6 x 200	▶ 9140 453346	▶ 9140 453347	1837,-
4	1800 x 500 x 500	9 x 100, 4 x 200	▶ 9140 453362	▶ 9140 453363	1379,-
5	1800 x 1000 x 500	18 x 100, 8 x 200	▶ 9140 453368	▶ 9140 453369	2549,-

### ① - ⑤ Schubladenschrank

- 100 % Vollauszug
- Zentralverschluss mit Mehrfachauszugssperre
- **35 kg Tragfähigkeit pro Schublade**
- Alu-Griffleisten mit Beschriftungsetiketten

### ⑥ - ⑦ Schubladenschrank mit Großraumschublade

- 100 % Vollauszug
- Zentralverschluss mit Mehrfachauszugssperre
- **75 kg Tragfähigkeit pro Schublade**
- Alu-Griffleisten mit Beschriftungsetiketten



Abb.	H x B x T mm	Anzahl Schubladen x H mm	Best.-Nr. lichtgrau/ lichtgrau	Best.-Nr. lichtgrau/ enzianblau	EUR
6	900 x 1000 x 500	6 x 100, 1 x 200	▶ 9142 452805	▶ 9142 452804	1329,-
7	900 x 1000 x 500	4 x 100, 2 x 200	▶ 9142 452807	▶ 9142 452806	1235,-

### Passendes Zubehör

#### Sockel

Verfahren der Schränke auch im beladenen Zustand  
5 Füße mit Niveaueingleich  
B 1000 x T 500 x H 150 mm

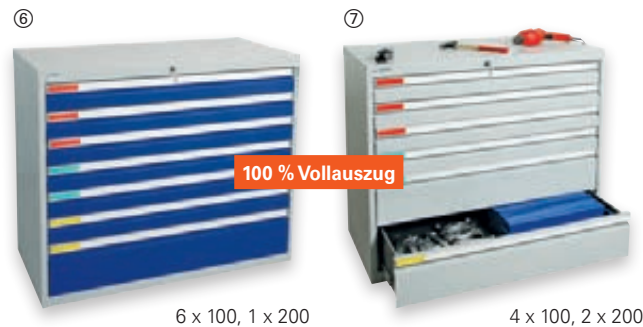
Best.-Nr.	EUR
▶ 9142 452860	295,-



Verfahrbar auch im beladenen Zustand

#### Schubladen-Unterteilungsmaterial

Längs- und Quertrennwände aus Metall  
Breite 500 mm, H 100 mm, 12-teilig  
H 200 mm, 6-teilig  
Breite 1000 mm, 18-teilig

H x B mm	Best.-Nr.	EUR
100 x 500	▶ 9142 452886	57,-
200 x 500	▶ 9142 452887	55,-
100 x 1000	▶ 9142 452888	85,-
200 x 1000	▶ 9142 452889	119,-



Die Angebote gelten nur für gewerbliche Abnehmer · Alle Preise zzgl. gesetzl. MwSt.



① - ④ **Rollladenschrank**

lichtgrau, RAL 7035, leicht laufende Jalousien mit metallic-Optik, abschließbar mit Zylinderschloss, Fachböden verstellbar im 25 mm-Raster, **H 1000 mm mit 2 Fachböden, H 1800 mm mit 4 Fachböden**

Abb.	H x B x T mm	Best.-Nr. lichtgrau/ lichtgrau	EUR
1	900 x 500 x 500	9142 452830	536,-
2	900 x 1000 x 500	9142 452831	764,-
3	1800 x 500 x 500	9142 452832	764,-
4	1800 x 1000 x 500	9142 452833	918,-



⑤ - ⑧ **Flügeltürenschränk mit Sichtfenster**

Flügeltüren aus bruchfestem Acrylglas, abschließbar mit Zylinderschloss und Drehriegelverschluss mit 3-Punktverriegelung, Fachböden verstellbar im 25 mm-Raster

Abb.	H x B x T mm	Best.-Nr. lichtgrau/ lichtgrau	Best.-Nr. lichtgrau/ enzianblau	EUR
5	900 x 500 x 500	9142 452836	9142 452837	428,-
6	900 x 1000 x 500	9142 452841	9142 452840	783,-
7	1800 x 500 x 500	9142 452838	9142 452839	645,-
8	1800 x 1000 x 500	9142 452843	9142 452842	1078,-



schwarz/weiß Trennung



⑨ - ⑩ **Flügeltürenschränk**

Flügeltüren mit Verstärkung, abschließbar mit Zylinderschloss und Drehriegelverschluss mit 3-Punktverriegelung, Fachböden verstellbar im 25 mm-Raster

Abb.	H x B x T mm	Best.-Nr. lichtgrau/ lichtgrau	Best.-Nr. lichtgrau/ enzianblau	EUR
9	900 x 500 x 500	9142 452870	9142 452871	295,-
ohne	900 x 1000 x 500	9142 452872	9142 452873	522,-
	1800 x 500 x 500	9142 452874	9142 452875	524,-
10	1800 x 1000 x 500	9142 452876	9142 452877	585,-

⑪ - ⑫ **Garderobenschränk**

Hutboden, Garderobenstange mit Haken und Schuhboden, Türen mit Belüftungsschlitzen und Dokumententasche, abschließbar mit Zylinderschloss und Drehriegelverschluss mit 3-Punktverriegelung

Abb.	H x B x T mm	Best.-Nr. lichtgrau/ lichtgrau	Best.-Nr. lichtgrau/ enzianblau	EUR
11	1800 x 500 x 500	9142 452880	9142 452881	515,-
ohne	1800 x 1000 x 500	9142 452849	9142 452848	809,-
12	1800 x 1000 x 500	9142 452851	9142 452850	935,-

Wenn in der Beschreibung nicht anders angegeben, erfolgt die Lieferung ohne Inhalt bzw. Zubehör



# RAU.

## Arbeitstisch

Universell einsetzbar als Montagetisch, Packtisch oder Werkstisch.

- **Untergestell aus Profilstahlrohr 30 x 30 mm** mit integriertem Niveaueausgleich.
- Querstreben oben
- Umweltfreundliche Pulverbeschichtung, anthrazitgrau, RAL 7016
- Aussteifungstraversen hinten
- Tischhöhe von 800-850 mm einstellbar
- **Tragfähigkeit max. 300 kg** bei gleichmäßig verteilter statischer Flächenlast
- Zerlegte Anlieferung, einfache Montage

**Wahlweise mit 2 verschiedenen Plattenqualitäten lieferbar**

### Melamin-Platte

Melaminharz-Direktbeschichtung nach DIN 68765, bedingte Kratz- und Stoßfestigkeit, Stärke 22 mm



### Buche-Massiv-Platte

Oberflächenbehandelt, Kanten abgerundet, für hohe Beanspruchung und Belastbarkeit, Stärke 25 mm



**24h**  
LIEFERBAR

**5**  
JAHRE  
GARANTIE

**EINFACHE**  
MONTAGE



# Die Alleskönner für Ihren Betrieb



**Robuste Melaminplatte**

**Integrierter Niveaueausgleich**

### ② Arbeitstisch

Melamin-Platte  
B 1500 x T 1000 x H 800-850 mm, Tastaturauszug (Zubehör) und PC-Halter (Zubehör)



### ② Arbeitstisch

Melamin-Platte  
B 1500 x T 1000 x H 800-850 mm

ab **335,-**



### ① Arbeitstisch

Melamin-Platte  
B 1500 x T 800 x H 800-850 mm



### ③ Arbeitstisch

Buche-Platte  
B 2000 x T 800 x H 800-850 mm



### ④ Arbeitstisch

Buche-Platte  
B 2000 x T 1000 x H 800-850 mm

Abb.	B x T x H mm	Best.-Nr. Melamin-Platte	EUR	Best.-Nr. Buche-Platte	EUR
1	1500 x 800 x 800-850	▶ 9000 425700	<b>335,-</b>	▶ 9000 425704	<b>399,-</b>
2	1500 x 1000 x 800-850	▶ 9000 425701	<b>389,-</b>	▶ 9000 425705	<b>465,-</b>
3	2000 x 800 x 800-850	▶ 9000 425702	<b>385,-</b>	▶ 9000 425706	<b>465,-</b>
4	2000 x 1000 x 800-850	▶ 9000 425703	<b>445,-</b>	▶ 9000 425707	<b>545,-</b>

Die Angebote gelten nur für gewerbliche Abnehmer · Alle Preise zzgl. gesetzl. MwSt.



**③ Arbeitstisch**  
 Melamin-Platte  
 B 2000 x T 1000 x H 900 mm  
 2 x Schubladenblock mit 1 Schubladen (Zubehör),  
 Rollensatz mit 2 Bock- und 2 Lenkrollen mit Feststeller (Zubehör)



**④ Arbeitstisch**  
 Buche-Platte  
 B 1500 x T 800 x H 800-850 mm, Schubladenblock mit 2 Schubladen (Zubehör), CPU-Halter (Zubehör)

**Passendes Zubehör**



**Tastaturablage**

- Zur einfachen Nachrüstung, Tragfähigkeit 10 kg
- Montage direkt an der Tischplatte
- Stahlblech lichtgrau, RAL 7035
- Auszug B 575 x T 350 mm inkl. Mauseinlage links und rechts ausziehbar
- B 640 x T 485 x H 85 mm

Best.-Nr.	EUR
▶ 9000 425494	155,-



**PC-Halter**

- Zur einfachen Nachrüstung, Tragfähigkeit 10 kg
- Montage direkt an der Tischplatte
- Stahlblech lichtgrau, RAL 7035
- Einstellbare Breite des Halters von 150-230 mm
- T 500 x H 500 mm

Best.-Nr.	EUR
▶ 9000 425495	109,-



Schubladenblock  
 H 1 x 150 mm

Schubladenblock  
 H 1 x 150, 1 x 180 mm

**Unterbauschrank**

- Montage direkt an die Tischplatte mittels Montageadapter
- Max. 2 Unterbau-Container pro Arbeitstisch/Werkstisch
- Stahlblech pulverbeschichtet, Gehäuse anthrazitgrau, RAL 7016, Front lichtgrau, RAL 7035
- Schubladen 90 % ausziehbar, Tragfähigkeit pro Schublade 35 kg
- Schubladen-Innenmaße B 390 x T 560 mm
- Griffleiste mit Beschriftungsstreifen
- Zentralverschluss mit 2 Schlüsseln

H x B x T mm	Anzahl Schubladen x H mm	Best.-Nr.	EUR
175 x 440 x 600	1 x 150	▶ 9000 425720	239,-
395 x 490 x 600	1 x 150, 1 x 180	▶ 9000 425721	349,-

# Mobil und wendig

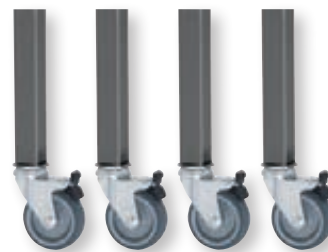

4 Lenkrollen mit Feststeller

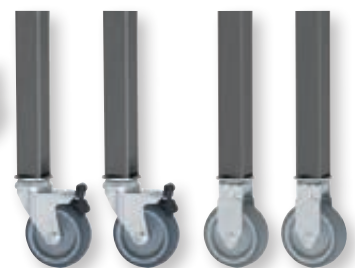

2 Lenk- und 2 Bockrollen mit Feststeller

**Rollensatz**

- Höhe der Universalstische inkl. Rollensatz 900 mm
- Rollen-Ø-80 mm, Bauhöhe 100 mm

Ausführung	Best.-Nr.	EUR
4 Lenkrollen mit Feststeller	▶ 9000 425490	155,-
2 Bock-/2 Lenkrollen mit Feststeller	▶ 9000 425491	135,-

Wenn in der Beschreibung nicht anders angegeben, erfolgt die Lieferung ohne Inhalt bzw. Zubehör



① - ② **Werktsch**

**Hochwertige und stabile Werktsche ideal für die Kommissionierung, Verpackung und Versand**

- **Untergestell aus Profilstahlrohr 60 x 30 mm** mit integrierter Höhenverstellung
- Querstreben oben
- Umweltfreundliche Pulverbeschichtung, anthrazitgrau, RAL 7016
- Aussteifungstraversen hinten
- Tischhöhe von 760-1080 mm einstellbar
- **Tragfähigkeit max. 500 kg** bei gleichmäßig verteilter statischer Flächenlast
- Zerlegte Anlieferung, einfache Montage

**Wahlweise mit 2 verschiedenen Plattenqualitäten lieferbar**

**Melamin-Platte**

Melaminharz-Direktbeschichtung nach DIN 68765, bedingte Kratz- und Stoßfestigkeit, Stärke 22 mm



**Buche-Massiv-Platte**

Oberflächenbehandelt, Kanten abgerundet, für hohe Beanspruchung und Belastbarkeit, Stärke 25 mm



ab **449,-**



**Ideal für Kommissionierung, Verpackung und Versand**

**Tischhöhe von 760-1080 mm einstellbar**

**Tragfähigkeit bis zu 500 kg**

① **Werktsch**

Buche-Massiv-Platte  
B 1500 x T 800 x H 760-1080 mm,  
1 Schubladenblock H 150 mm, 180 mm (Zubehör)

# Die Spezialisten für das Lager und Versand

ab **449,-**



① **Werktsch**

Buche-Massiv-Platte  
B 1500 x T 800 x H 760-1080 mm



**Mobil und wendig**

**Rollen nachrüstbar**

**Tragfähigkeit 500 kg**

① **Werktsch**

Buche-Massiv-Platte  
B 1500 x T 800 x H 910-1230 mm,  
4 Lenkrollen (Zubehör)

**615,-**



② **Werktsch**

Buche-Massiv-Platte  
B 2000 x T 1000 x H 760-1080 mm



① **Werktsch**

Buche-Massiv-Platte  
B 1500 x T 800 x H 760-1080 mm,  
1 Schubladenblock H 150 mm (Zubehör)

**Buche-Massiv-Platte**

Abb.	B x T x H mm	Best.-Nr.	EUR
1	1500 x 800 x 760-1080	▶ 9000 425714	<b>449,-</b>
	1500 x 1000 x 760-1080	▶ 9000 425715	<b>509,-</b>
2	2000 x 800 x 760-1080	▶ 9000 425716	<b>529,-</b>
	2000 x 1000 x 760-1080	▶ 9000 425717	<b>615,-</b>

Die Angebote gelten nur für gewerbliche Abnehmer - Alle Preise zzgl. gesetzl. MwSt.

ab **399,-**



**Hohe Widerstandsfähigkeit**  
**Chemikalienresistent**

③ **Werktisch**  
Melamin-Platte  
B 1500 x T 800 x H 760-1080 mm

<b>24h</b> LIEFERBAR	<b>5</b> JAHRE GARANTIE	EINFACHE MONTAGE
-------------------------	-------------------------------	------------------

**Melamin-Platte**

Abb.	B x T x H mm	Best.-Nr.	EUR
3	1500 x 800 x 760-1080	▶ 9000 425710	<b>399,-</b>
	1500 x 1000 x 760-1080	▶ 9000 425711	<b>455,-</b>
4	2000 x 800 x 760-1080	▶ 9000 425712	<b>459,-</b>
	2000 x 1000 x 760-1080	▶ 9000 425713	<b>525,-</b>



**Tastaturablage**

- Zur einfachen Nachrüstung, Tragfähigkeit 10 kg
- Montage direkt an der Tischplatte
- Stahlblech lichtgrau, RAL 7035
- Auszug B 575 x T 350 mm inkl. Mausauflage links und rechts ausziehbar
- B 640 x T 485 x H 85 mm

Best.-Nr.	EUR
▶ 9000 425494	<b>155,-</b>

ab **525,-**



④ **Werktisch**  
Melamin-Platte  
B 2000 x T 1000 x H 760-1080 mm  
Tastaturauszug (Zubehör) und  
CPU-Halter (Zubehör)



**PC-Halter**

- Zur einfachen Nachrüstung, Tragfähigkeit 10 kg
- Montage direkt an der Tischplatte
- Stahlblech lichtgrau, RAL 7035
- Einstellbare Breite des Halters von 150-230 mm
- T 500 x H 500 mm

Best.-Nr.	EUR
▶ 9000 425495	<b>109,-</b>

**Passendes Zubehör**

**Unterbauschrank**

- Montage direkt an die Tischplatte mittels Montageadapter
- Max. 2 Unterbau-Container pro Arbeitstisch/Werktisch
- Stahlblech pulverbeschichtet, Gehäuse anthrazitgrau, RAL 7016, Front lichtgrau, RAL 7035
- Schubladen 90 % ausziehbar, Tragfähigkeit pro Schublade 35 kg
- Schubladen-Innenmaße B 390 x T 560 mm
- Griffleiste mit Beschriftungstreifen
- Zentralverschluss mit 2 Schlüsseln



ab **239,-**

Schubladenblock  
H 1 x 150 mm

Schubladenblock  
H 1 x 150, 1 x 180 mm

H x B x T mm	Anzahl Schubladen x H mm	Best.-Nr.	EUR
175 x 440 x 600	1 x 150	▶ 9000 425720	<b>239,-</b>
395 x 490 x 600	1 x 150, 1 x 180	▶ 9000 425721	<b>349,-</b>

# Kommissionierung leicht gemacht



ab **159,-**

4 Lenkrollen mit Feststeller

2 Bock- und 2 Lenkrollen

**Rollensatz**

- Stufenlose Einstellung der Arbeitshöhe von 910-1230 mm
- Rollen inkl. Höhenverstell-Element
- Rollen Ø-125 mm, Bauhöhe 150 mm

Ausführung	Best.-Nr.	EUR
4 Lenkrollen mit Feststeller	▶ 9000 425722	<b>159,-</b>
2 Bock-/2 Lenkrollen m. Feststeller	▶ 9000 425723	<b>139,-</b>

Wenn in der Beschreibung nicht anders angegeben, erfolgt die Lieferung ohne Inhalt bzw. Zubehör



## Werkbänke – Baukastensystem Serie BK 650

- Individuelle Arbeitsplatzgestaltung
- Flexibel kombinierbar
- Einfache Selbstmontage
- Tragfähigkeit 750-1000 kg
- Einsatzbereiche Industrie, Werkstatt, Montage etc.

**24h**  
LIEFERBAR

**5**  
JAHRE  
GARANTIE

EINFACHE  
MONTAGE



### Farbauswahl:

- enzianblau, RAL 5010
- lichtgrau, RAL 7035

Wählen Sie die für Ihren individuellen Bedarf passende Ausführung:



### Werkbank-Arbeitsplatte

Hochwertige, massive Buchenholzplatte Stärke 40 mm, mit beidseitig je zwei kreuzverleimten Deckfurnieren, Oberflächen geölt. Kombinierbar mit Werkbankfüßen, Schubladen und Unterbauschränken zu funktionellen Werkbänken.

B x T x H mm	Best.-Nr.	EUR
1500 x 700 x 40	▶ 9000 425542	149,-
2000 x 700 x 40	▶ 9000 425544	199,-



### Werkbankfuß

Geschweißt aus C-Profil 70 x 50 mm, breite Auflagefläche oben 120 mm, pulverbeschichtet lichtgrau, RAL 7035, **höhenverstellbar von 750-1100 mm**. Fußplatte für Bodenverankerung vorbereitet.

B x T x H mm	Best.-Nr.	EUR
70/120 x 650 x 750-1100	▶ 9000 425540	115,-



### Hängeschublade

Höhe 150 mm mit integrierter Griffleiste, Innenmaße B 490 x T 560 mm, rollengelagerter Einfachauszug 90 % ausziehbar, Tragfähigkeit 50 kg, pulverbeschichtet enzianblau, RAL 5010, abschließbar mit Zylinderschloss

B x T x H mm	Best.-Nr.	EUR
580 x 650 x 150	▶ 9000 425546	145,-



Schublade variabel anbaubar

Tragfähigkeit 750-1000 kg

Höhenverstellbar von 790-1140 mm

Komplettangebot

ab **539,-**

## Kombinieren Sie die Einzelbausteine



### Schubladenschrank

- Robuste Stahlblechkonstruktion pulverbeschichtet, Gehäuse lichtgrau, RAL 7035, Schubladenfronten enzianblau, RAL 5010
- Schubladen mit rollengelagerten Einfachauszügen 90 % ausziehbar, Tragfähigkeit 100 kg
- Innenmaße B 490 x T 560 mm
- Integrierte Griffleisten mit Farbraster
- Zentralverschluss mit Zylinderschloss
- Schrankoberseite mit melaminharzbeschichteter, schwarzer Arbeitsplatte, Stärke 20 mm
- **Arbeitsplatte demontierbar zur Verwendung des Schrankes als Unterbauschrank**

Abb.	H x B x T mm	Anzahl Schubladen x H mm	Best.-Nr.	EUR
1	820 x 580 x 650	4 x 180	▶ 9000 425560	739,-
2	820 x 580 x 650	2 x 90, 3 x 180	▶ 9000 425562	819,-
3	820 x 580 x 650	3 x 90, 1 x 120, 1 x 150, 1 x 180	▶ 9000 425565	915,-
4	460 x 580 x 650	2 x 180	▶ 9000 425567	425,-

### Passendes Zubehör



Trenn- und Steckwände



Kleinteileeinsatz



Anti-Rutschmatte

### Schubladen-Unterteilungsmaterial

Praxisgerechtes Einteilungsmaterial sorgt für optimale Ordnung und Lagerung

**24h**  
LIEFERBAR

Ausführung	Für Fronthöhe mm	Best.-Nr.	EUR
1 Trenn- und 4 Steckwände	60-90	▶ 9000 425551	34,95
1 Trenn- und 4 Steckwände	120-150	▶ 9000 425552	39,95
1 Trenn- und 4 Steckwände	ab 180	▶ 9000 425553	46,95
Kleinteileeinsatz 16 Mulden	60-90	▶ 9000 425554	52,95
Antirutschmatte	60-270 mm	▶ 9000 425556	16,95

Die Angebote gelten nur für gewerbliche Abnehmer - Alle Preise zzgl. gesetzl. MwSt.





Komplettangebot  
ab **1025,-**

Foto: Dmitry Kalinovsky/Shutterstock.com

## nach Ihrer Wahl oder nutzen Sie die Komplettangebote!



### ① - ④ Werkbank

bestehend aus: 2 höhenverstellbaren Werkbankfüßen, 1 Arbeitsplatte, **Tragfähigkeit 750 kg** (bei gleichmäßig verteilter Last), je nach Ausführung zusätzlich mit Hängeschublade oder Schubladenhängeschrank

#### Komplettangebote

Abb.	B x T x H mm	Anzahl Schubladen x H mm	Best.-Nr.	EUR
1	1500 x 700 x 790-1140	-	▶ 9000 425512	<b>395,-</b>
	2000 x 700 x 790-1140	-	▶ 9000 425514	<b>445,-</b>
2	1500 x 700 x 790-1140	1 x 150	▶ 9000 425516	<b>539,-</b>
	2000 x 700 x 790-1140	1 x 150	▶ 9000 425518	<b>595,-</b>
3	1500 x 700 x 790-1140	2 x 150	▶ 9000 425520	<b>689,-</b>
	2000 x 700 x 790-1140	2 x 150	▶ 9000 425522	<b>739,-</b>
4	1500 x 700 x 790-1140	2 x 180	▶ 9000 425536	<b>835,-</b>
	2000 x 700 x 790-1140	2 x 180	▶ 9000 425537	<b>889,-</b>

### ⑤ - ⑧ Werkbank

bestehend aus: 1 Arbeitsplatte je nach Ausführung zusätzlich Werkbankfuß und/oder Schubladenschrank, **Tragfähigkeit 1000 kg** (bei gleichmäßig verteilter Last)

Abb.	B x T x H mm	Anzahl Schubladen x H mm	Best.-Nr.	EUR
5	1500 x 700 x 840	2 x 90, 3 x 180	▶ 9000 425528	<b>1105,-</b>
	2000 x 700 x 840	2 x 90, 3 x 180	▶ 9000 425530	<b>1149,-</b>
6	1500 x 700 x 840	4 x 180	▶ 9000 425524	<b>1025,-</b>
	2000 x 700 x 840	4 x 180	▶ 9000 425526	<b>1085,-</b>
7	1500 x 700 x 840	3 x 90, 1 x 120, 1 x 150, 1 x 180	▶ 9000 425534	<b>1189,-</b>
	2000 x 700 x 840	3 x 90, 1 x 120, 1 x 150, 1 x 180	▶ 9000 425535	<b>1235,-</b>
8	1500 x 700 x 840	6 x 90, 2 x 120, 2 x 150, 2 x 180	▶ 9000 425532	<b>1985,-</b>
	2000 x 700 x 840	6 x 90, 2 x 120, 2 x 150, 2 x 180	▶ 9000 425533	<b>2035,-</b>

Wenn in der Beschreibung nicht anders angegeben, erfolgt die Lieferung ohne Inhalt bzw. Zubehör



① - ④ **Werkbank**

**Serie PW 700**

- Robuste Konstruktion für professionelle Anwender
- Optimale Arbeitsbedingungen durch vielfältige Ausstattungsoptionen
- Fertig montierte Anlieferung

**Arbeitsplatte**

- Buche-Multiplexplatte, 40 mm stark, mehrschichtig verleimt, oberflächenbehandelt

**Werkbankgestell**

- Robuste Vierkantstahlrohr-Konstruktion 40 x 40 x 2 mm
- Modelle mit Schubladenschrank-Unterbau Fußgestell mit U-Profil
- **Gesamtragfähigkeit 1000 kg** bei gleichmäßig verteilter Last
- Niveaueingleich mit 20 mm Verstellbereich (nicht bei Schubladenschrankunterbau)

**Schubladen**

- Schubladen 4-fach kugelgelagert mit 90 % Einfachauszug, **Tragfähigkeit 100 kg**
- Schubladen-Innenmaße B 459 x T 459 mm

**Verschlussarten**

- Schubladen und Türen sind abschließbar mit Zylinderschloss
- Werkbank mit Schubladenschrankunterbau mit Zentralverschluss

**Lackierung**

- Widerstandsfähige Einbrennlackierung
- 3 verschiedene Farbkombinationen stehen zur Verfügung



**Farbauswahl:**

- brillantblau, RAL 5007
- enzianblau, RAL 5010
- anthrazitgrau, RAL 7016
- lichtgrau, RAL 7035

**839,-**



**1035,-**



**995,-**

B 1500 mm, 1 Schublade H 150 mm, 2 Schubladen H 175 mm, 1 Tür H 500 mm lichtgrau/enzianblau



**809,-**



B 1500 x T 700 x H 840 mm

Abb.	Ausführung	Best.-Nr. lichtgrau/brillantblau	Best.-Nr. lichtgrau/enzianblau	Best.-Nr. lichtgrau/anthrazitgrau	EUR
1	1 Schublade H 125 mm, 2 Schubladen H 175 mm, 1 Schublade H 225 mm	▶ 9000 427100	▶ 9000 427101	▶ 9000 427102	1035,-
2	1 Schublade H 150 mm, 2 Schubladen H 175 mm, 1 Tür H 500 mm	▶ 9000 427121	▶ 9000 427122	▶ 9000 427123	995,-
3	2 Schubladen H 75 mm, 1 Tür H 350 mm, 1 Ablageboden T 300 mm	▶ 9000 427109	▶ 9000 427110	▶ 9000 427111	809,-
4	2 Schubladen H 150 mm, 2 Türen H 350 mm	▶ 9000 427106	▶ 9000 427107	▶ 9000 427108	839,-

Schubladenunterteilungsmaterial finden Sie auf Seite 402.

Die Angebote gelten nur für gewerbliche Abnehmer - Alle Preise zzgl. gesetzl. MwSt.



**1159,-**

B 2000 mm,  
1 Schublade H 125 mm,  
2 Schubladen H 175 mm,  
1 Schublade H 225 mm  
lichtgrau/enzianblau



**1265,-**

B 2000 mm,  
2 Schubladen H 150 mm,  
2 Schubladen H 175 mm,  
1 Tür H 350 mm, 1 Ablageboden T 300mm  
lichtgrau/anthrazitgrau



**1095,-**

B 2000 mm,  
2 Schubladen H 150 mm,  
2 Türen H 350 mm,  
1 Ablageboden T 300 mm  
lichtgrau/brillantblau

**B 2000 x T 700 x H 840 mm**

Abb.	Ausführung	Best.-Nr. lichtgrau/brillantblau	Best.-Nr. lichtgrau/enzianblau	Best.-Nr. lichtgrau/anthrazitgrau	EUR
5	1 Schublade H 125 mm, 2 Schubladen H 175 mm, 1 Schublade H 225 mm	▶ 9000 427103	▶ 9000 427104	▶ 9000 427105	1159,-
6	2 Schubladen H 150 mm, 2 Schubladen H 175 mm, 1 Tür H 350 mm, 1 Ablageboden T 300 mm	▶ 9000 427115	▶ 9000 427116	▶ 9000 427117	1265,-
7	2 Schubladen H 150 mm, 2 Türen H 350 mm, 1 Ablageboden T 300 mm	▶ 9000 427112	▶ 9000 427113	▶ 9000 427114	1095,-

**Werkbank**

**fahrbar Serie PW 700**

Abweichende Ausstattung

- Mehrschichtig verleimte Buche-Multiplexplatte, 20 mm stark, B 1000 x T 620 mm
- **Gesamttragfähigkeit 350 kg**
- 2 Bock- und 2 Lenkrollen, davon eine mit Feststeller, Rad-Ø 125 mm

**B 1000 x T 620 x H 805 mm**

Abb.	Ausführung	Best.-Nr. lichtgrau/ brillantblau	Best.-Nr. lichtgrau/ enzianblau	Best.-Nr. lichtgrau/ anthrazitgrau	EUR
8	2 Schubladen H 50 mm, 1 Schublade H 75 mm, 2 Schubladen H 100 mm, 1 Schublade H 175 mm, 2 offene Fächer	▶ 9000 427118	▶ 9000 427119	▶ 9000 427120	965,-

**965,-**

B 1000 mm,  
2 Schubladen H 50 mm,  
1 Schublade H 75 mm,  
2 Schubladen H 100 mm,  
1 Schublade H 175 mm  
lichtgrau/enzianblau



Wenn in der Beschreibung nicht anders angegeben, erfolgt die Lieferung ohne Inhalt bzw. Zubehör

Schubladenunterteilungsmaterial finden Sie auf Seite 402.





① - ④ **Werkbank**

- Untergestell aus U-Profilstahlrohr 80 x 40 mm
- Robuste Lackierung in lichtgrau, RAL 7035
- Buche-Multiplexplatte Stärke 40 mm
- **Tragfähigkeit max. 800 kg** bei gleichmäßig verteilter statischer Flächenlast
- **Mobile Ausführung** Tragfähigkeit 300 kg ausgestattet mit 2 Bock- und 2 Lenkrollen aus Vollgummi Ø 125 mm, davon zwei mit Feststeller
- Zerlegte Anlieferung, einfache Montage

**24h** LIEFERBAR | **10** JAHRE GARANTIE | **EINFACHE MONTAGE**

Abb.	B x T x H mm	Ausführung	Best.-Nr.	EUR
1	1500 x 700 x 840	-	▶ 9000 425450	<b>325,-</b>
2	2000 x 700 x 840	-	▶ 9000 425451	<b>369,-</b>
3	1500 x 700 x 840	mobil	▶ 9000 425452	<b>465,-</b>
4	2000 x 700 x 840	mobil	▶ 9000 425453	<b>525,-</b>

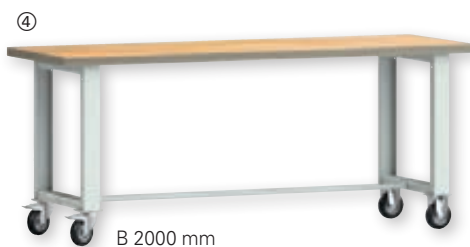

**Werkbank**

- **Geschweißtes Gestell** aus Vierkantrrohr 40 x 40 mm
- Robuste Lackierung in lichtgrau, RAL 7035
- Buche-Multiplexplatte, Stärke 40 mm
- Ausgestattet mit 4 Lenkrollen aus Vollgummi, Ø 125 mm, davon 2 mit Feststeller
- **Tragfähigkeit max. 300 kg** bei gleichmäßig verteilter statischer Flächenlast
- Ausführung mit Ablageboden mit 20 mm starker Buche-Multiplexplatte über die komplette Fläche

**24h** LIEFERBAR | **10** JAHRE GARANTIE

**B 1000 x T 700 x H 840 mm**

Abb.	Ausführung	Best.-Nr.	EUR
1	ohne Ablageboden	▶ 9000 425460	<b>439,-</b>
2	mit Ablageboden	▶ 9000 425461	<b>509,-</b>



ab **439,-**



**Passendes Zubehör**

Praxisgerechtes Unterteilungsmaterial passend für die Werkbänke der Seiten 402-403 sorgt für beste Übersicht und Lagerung

**24h** LIEFERBAR | **10** JAHRE GARANTIE

**Schubladen-Innenmaße B 459 x T 459 mm**

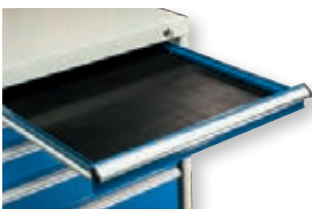

Für Fronthöhe ab 50 mm

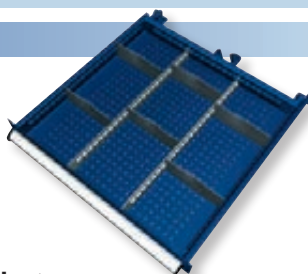

Für Fronthöhe 75- 175 mm

**Trennwandset**

Metalleinteilung, 2 Längstrennwände und 6 Quertrennwände, inklusive Schlitzrasterrahmen

Fronthöhe mm	Best.-Nr.	EUR
75	▶ 9000 427151	<b>57,95</b>
100-125	▶ 9000 427152	<b>73,95</b>
150-175	▶ 9000 427153	<b>84,95</b>



**Anti-Rutsch-Matte**

hält unverrückbar fest, auf nahezu allen Materialien, anthrazit, einfach zuschneidbar, waschbar bis 60 °C, gute Beständigkeit gegenüber Öl, Benzin, Säuren und Laugen.

B x L mm	Best.-Nr.	EUR
600 x 1200	▶ 9000 452300	<b>25,95</b>



Set bestehend aus 1 x Werkbankfuß  
H 750-1100 mm, Arbeitsplatte L 1500 mm  
und Schrank H 800 mm mit 4 Schubladen

## Schubladenschränke/Werkbänke Baukastensystem Serie BK 600

- Individuelle Arbeitsplatzgestaltung
- Flexibel kombinierbar
- Einfache Selbstmontage
- Einsatzbereiche für leichte bis mittlere Beanspruchung in Industrie, Werkstatt, Montage etc.

**Kombinieren Sie die Einzelbausteine nach Ihren Vorstellungen**

### Farbauswahl:

- enzianblau, RAL 5010
- lichtgrau, RAL 7035



## Preisgünstig und robust für Betrieb und Werkstatt



H 800 mm, 4 Schubladen  
2 x H 140, 2 x H 190 mm



H 800 mm, 5 Schubladen  
2 x H 100, 2 x H 140,  
1 x H 190 mm



H 1000 mm, 7 Schubladen  
4 x H 100, 2 x H 140,  
1 x H 190 mm



Unterteilungsmaterial  
20-teilig für H 100 mm

**45,95**

### Schubladenschränke

- Robuste Stahlblechkonstruktion pulverbeschichtet, Gehäuse lichtgrau, RAL 7035, Schubladenfronten enzianblau, RAL 5010
- Schubladen mit Einfachauszügen 90 % ausziehbar, Tragfähigkeit 80 kg
- Innenmaße B 520 x T 535 mm
- Zentralverschluss mit Zylinderschloss

Abb.	H x B x T mm	Anzahl Schubladen x H mm	Best.-Nr.	EUR
1	800 x 600 x 600	2 x 140, 2 x 190	▶ 9000 427000	<b>439,-</b>
2	800 x 600 x 600	2 x 100, 2 x 140, 1 x 190	▶ 9000 427001	<b>479,-</b>
3	1000 x 600 x 600	4 x 100, 2 x 140, 1 x 190	▶ 9000 427003	<b>629,-</b>

### Schubladen-Unterteilungsmaterial

Praxisgerechtes Einteilungsmaterial sorgt für optimale Ordnung und Lagerung

Ausführung	Fronthöhe mm	Best.-Nr.	EUR
3 Längs-/20 Querteiler	100	▶ 9000 427009	<b>45,95</b>
2 Längs-/3 Querteiler	140	▶ 9000 427010	<b>45,95</b>
1 Längs-/1 Querteiler	190	▶ 9000 427011	<b>45,95</b>

### Passendes Zubehör



Set bestehend aus  
2 x Werkbankfuß H 750-1100 mm  
und Arbeitsplatte L 1500 mm



1500 x 700 x 40 mm



2000 x 700 x 40 mm

### Werkbankarbeitsplatte

Hochwertige, **massive Buchenholzplatte Stärke 40 mm**, mit beidseitig je zwei kreuzverleimten Deckfurnieren, Oberflächen geölt. Kombinierbar mit Werkbankfüßen, Schubladen und Unterbauschränken zu funktionellen Werkbänken.

B x T x H mm	Best.-Nr.	EUR
1500 x 700 x 40	▶ 9000 425542	<b>149,-</b>
2000 x 700 x 40	▶ 9000 425544	<b>199,-</b>



**115,-**

### Werkbankfuß

Geschweißt aus C-Profil 70 x 50 mm, breite Auflagefläche oben 120 mm, pulverbeschichtet lichtgrau, RAL 7035, **höhenverstellbar von 750-1100 mm**. Fußplatte für Bodenverankerung vorbereitet.

B x T x H mm	Best.-Nr.	EUR
70/120 x 650 x 750-1100	▶ 9000 425540	<b>115,-</b>



### Werkbänke Serie V

- Standfestes Fußgestell aus Vierkantstahlrohr 45 x 45 x 2 mm
- Niveaueausgleich mit 25 mm Verstellbereich (2800 mm Werkbänke mit 6 x Niveaueausgleich)
- **2 Arbeitshöhen 840 und 890 mm**
- Hochwertige Pulverbeschichtung
- **Hoch belastbares Stahlblech-Gehäuse durch bis zu 10-fach gekanteter Gehäusebauteile**
- Zentralverschluss mit DOM Wechselszylinder
- **Tragfähigkeit max. 1500 kg** bei gleichmäßig verteilter Flächenlast
- **Schubladen mit 100 % Vollauszug**, Tragfähigkeit 100 kg, mit Einzelauszugssperre
- **Durchgehende Aluminium-Griffleisten mit Beschriftungsleiste**
- Schubladen Innenmaße B 500 x T 540 mm mit Lochböden und geprägten Seitenwänden für die Aufnahme von Unterteilungsmaterial (siehe Seite 410)
- **Türen mit Federscharnieren, Öffnungswinkel 180°**
- **Fertig montierte Anlieferung**

#### Arbeitsplatten

Je nach Einsatzgebiet stehen zwei Plattenausführungen zur Auswahl:

**1. Massive Buchenplatte 40 mm stark**, längsseitige Spezialverleimung, dadurch 60 % mehr Leimoberfläche, zu 100 % aus zertifizierten Wäldern, Oberfläche geölt, robust und widerstandsfähig, mehrfach abschleifbar



**2. Universalplatte 40 mm stark mit ABS-Kante**, antistatischer, abriebfester Belag, beständig gegen Fette und Öle, sowie kurzzeitig resistent gegen schwache Laugen und Säuren sowie Hitzeentwicklung von ca. 250 °C



Türöffnungswinkel 180°



10-fache Kantung



Schubladen mit Schlitzwänden



DOM-Zentralverschluss



Niveaueausgleich



100 % Vollauszug

100 kg Tragfähigkeit pro Schublade

Einzelauszugssperre

1 Schublade H 180 mm  
1 Schublade H 360 mm  
1 Tür H 540 mm

Platte	B x T x H mm	Best.-Nr. lichtgrau/ enzianblau	EUR
Buche massiv	1500 x 700 x 840	▶ 9141 453724	1120,-
Buche massiv	1500 x 700 x 890	▶ 9141 453726	1136,-
Universalplatte	1500 x 700 x 840	▶ 9141 453728	1229,-
Universalplatte	1500 x 700 x 890	▶ 9141 453730	1249,-

## Werkbänke mit Vollauszug



1 Schublade H 180 mm  
1 Schublade H 360 mm

Platte	B x T x H mm	Best.-Nr. lichtgrau/ enzianblau	EUR
Buche massiv	800 x 700 x 840	9141 453708	807,-
Buche massiv	800 x 700 x 890	9141 453710	828,-
Universalplatte	800 x 700 x 840	9141 453712	931,-
Universalplatte	800 x 700 x 890	9141 453714	945,-



2 Schubladen H 90 mm  
2 Schubladen H 180 mm

Platte	B x T x H mm	Best.-Nr. lichtgrau/ enzianblau	EUR
Buche massiv	800 x 700 x 840	▶ 9141 453700	1015,-
Buche massiv	800 x 700 x 890	▶ 9141 453702	1028,-
Universalplatte	800 x 700 x 840	▶ 9141 453704	1149,-
Universalplatte	800 x 700 x 890	▶ 9141 453706	1151,-

#### Farbauswahl:



enzianblau, RAL 5010



lichtgrau, RAL 7035

Weitere Farbkombinationen auf Anfrage lieferbar.

#### Passendes Zubehör o. Abb.

**Fachboden, höhenverstellbar, verzinkt**  
für Werkbänke mit Flügeltürenschrank H 540 mm

	Best.-Nr.	EUR
Auszugboden	9141 453980	88,50
Fachboden	9141 453981	49,90

Die Angebote gelten nur für gewerbliche Abnehmer - Alle Preise zzgl. gesetzl. MwSt.





1 Schublade H 180 mm  
1 Schublade H 360 mm

Platte	B x T x H mm	Best.-Nr. lichtgrau/ enzianblau	EUR
Buche massiv	1500 x 700 x 840	▶ 9141 453716	<b>1034,-</b>
Buche massiv	1500 x 700 x 890	▶ 9141 453718	<b>1048,-</b>
Universalplatte	1500 x 700 x 840	▶ 9141 453720	<b>1143,-</b>
Universalplatte	1500 x 700 x 890	▶ 9141 453722	<b>1158,-</b>



3 Schubladen H 180 mm

Platte	B x T x H mm	Best.-Nr. lichtgrau/ enzianblau	EUR
Buche massiv	1500 x 700 x 840	▶ 9141 453100	<b>1136,-</b>
Buche massiv	1500 x 700 x 890	▶ 9141 453101	<b>1151,-</b>
Universalplatte	1500 x 700 x 840	▶ 9141 453102	<b>1243,-</b>
Universalplatte	1500 x 700 x 890	▶ 9141 453103	<b>1260,-</b>



3 Schubladen H 180 mm  
1 Tür H 540 mm

Platte	B x T x H mm	Best.-Nr. lichtgrau/ enzianblau	EUR
Buche massiv	1500 x 700 x 840	▶ 9141 453733	<b>1229,-</b>
Buche massiv	1500 x 700 x 890	▶ 9141 453735	<b>1243,-</b>
Universalplatte	1500 x 700 x 840	▶ 9141 453737	<b>1342,-</b>
Universalplatte	1500 x 700 x 890	▶ 9141 453739	<b>1356,-</b>



2 Schubladen H 180 mm  
2 Schubladen H 360 mm

Platte	B x T x H mm	Best.-Nr. lichtgrau/ enzianblau	EUR
Buche massiv	1500 x 700 x 840	▶ 9141 453749	<b>1291,-</b>
Buche massiv	1500 x 700 x 890	▶ 9141 453751	<b>1303,-</b>
Universalplatte	1500 x 700 x 840	▶ 9141 453753	<b>1395,-</b>
Universalplatte	1500 x 700 x 890	▶ 9141 453755	<b>1414,-</b>



ab **1319,-**

2 Schubladen H 90 mm  
2 Schubladen H 180 mm  
1 Tür H 540 mm

Platte	B x T x H mm	Best.-Nr. lichtgrau/ enzianblau	EUR
Buche massiv	1500 x 700 x 840	▶ 9141 453757	<b>1319,-</b>
Buche massiv	1500 x 700 x 890	▶ 9141 453759	<b>1334,-</b>
Universalplatte	1500 x 700 x 840	▶ 9141 453761	<b>1431,-</b>
Universalplatte	1500 x 700 x 890	▶ 9141 453763	<b>1444,-</b>



6 Schubladen H 180 mm

Platte	B x T x H mm	Best.-Nr. lichtgrau/ enzianblau	EUR
Buche massiv	1500 x 700 x 840	▶ 9141 453741	<b>1509,-</b>
Buche massiv	1500 x 700 x 890	▶ 9141 453743	<b>1525,-</b>
Universalplatte	1500 x 700 x 840	▶ 9141 453745	<b>1620,-</b>
Universalplatte	1500 x 700 x 890	▶ 9141 453747	<b>1634,-</b>



2 Schubladen H 90 mm  
3 Schubladen H 180 mm  
1 Schublade H 360 mm

Platte	B x T x H mm	Best.-Nr. lichtgrau/ enzianblau	EUR
Buche massiv	1500 x 700 x 840	▶ 9141 453108	<b>1476,-</b>
Buche massiv	1500 x 700 x 890	▶ 9141 453109	<b>1496,-</b>
Universalplatte	1500 x 700 x 840	▶ 9141 453110	<b>1589,-</b>
Universalplatte	1500 x 700 x 890	▶ 9141 453111	<b>1605,-</b>



2 Schubladen H 90 mm  
3 Schubladen H 180 mm  
1 Schublade H 360 mm

Platte	B x T x H mm	Best.-Nr. lichtgrau/ enzianblau	EUR
Buche massiv	1500 x 700 x 840	▶ 9141 453104	<b>1476,-</b>
Buche massiv	1500 x 700 x 890	▶ 9141 453105	<b>1496,-</b>
Universalplatte	1500 x 700 x 840	▶ 9141 453106	<b>1609,-</b>
Universalplatte	1500 x 700 x 890	▶ 9141 453107	<b>1623,-</b>



2 Schubladen H 90 mm  
1 Schublade H 360 mm  
1 zurückgesetzter Boden

Platte	B x T x H mm	Best.-Nr. lichtgrau/ enzianblau	EUR
Buche massiv	1500 x 700 x 840	▶ 9141 453112	<b>1120,-</b>
Buche massiv	1500 x 700 x 890	▶ 9141 453113	<b>1137,-</b>
Universalplatte	1500 x 700 x 840	▶ 9141 453114	<b>1230,-</b>
Universalplatte	1500 x 700 x 890	▶ 9141 453115	<b>1250,-</b>



1 Schublade H 60 mm  
1 Schublade H 90 mm  
1 Schublade H 180 mm  
1 Schublade H 210 mm  
1 zurückgesetzter Boden

Platte	B x T x H mm	Best.-Nr. lichtgrau/ enzianblau	EUR
Buche massiv	1500 x 700 x 840	▶ 9141 453116	<b>1229,-</b>
Buche massiv	1500 x 700 x 890	▶ 9141 453117	<b>1250,-</b>
Universalplatte	1500 x 700 x 840	▶ 9141 453118	<b>1342,-</b>
Universalplatte	1500 x 700 x 890	▶ 9141 453119	<b>1355,-</b>

Wenn in der Beschreibung nicht anders angegeben, erfolgt die Lieferung ohne Inhalt bzw. Zubehör





**Werkbänke Serie V**

B 2000/2800 x T 700 x H 840/890 mm  
Technische Beschreibungen finden Sie auf der Seite 410.



**Farbauswahl:**

- enzianblau, RAL 5010
- lichtgrau, RAL 7035

Weitere Farbkombinationen auf Anfrage lieferbar.



1 Schublade H 90 mm  
1 Schublade H 180 mm  
1 Schublade H 270 mm  
1 Tür H 540 mm

Platte	B x T x H mm	Best.-Nr. lichtgrau/ enzianblau	EUR
Buche massiv	2000 x 700 x 840	▶ 9141 453132	1492,-
Buche massiv	2000 x 700 x 890	▶ 9141 453133	1509,-
Universalplatte	2000 x 700 x 840	▶ 9141 453134	1565,-
Universalplatte	2000 x 700 x 890	▶ 9141 453135	1583,-



2 Schubladen H 180 mm  
2 Schubladen H 360 mm  
1 offenes Fach

Platte	B x T x H mm	Best.-Nr. lichtgrau/ enzianblau	EUR
Buche massiv	2000 x 700 x 840	▶ 9141 453120	1549,-
Buche massiv	2000 x 700 x 890	▶ 9141 453121	1579,-
Universalplatte	2000 x 700 x 840	▶ 9141 453122	1635,-
Universalplatte	2000 x 700 x 890	▶ 9141 453123	1653,-



3 Schubladen H 180 mm  
2 Türen H 540 mm

Platte	B x T x H mm	Best.-Nr. lichtgrau/ enzianblau	EUR
Buche massiv	2000 x 700 x 840	▶ 9141 453781	1586,-
Buche massiv	2000 x 700 x 890	▶ 9141 453783	1605,-
Universalplatte	2000 x 700 x 840	▶ 9141 453785	1658,-
Universalplatte	2000 x 700 x 890	▶ 9141 453787	1672,-



2 Schubladen H 180 mm  
2 Schubladen H 360 mm  
1 Tür H 540 mm

Platte	B x T x H mm	Best.-Nr. lichtgrau/ enzianblau	EUR
Buche massiv	2000 x 700 x 840	▶ 9141 453124	1647,-
Buche massiv	2000 x 700 x 890	▶ 9141 453125	1663,-
Universalplatte	2000 x 700 x 840	▶ 9141 453126	1722,-
Universalplatte	2000 x 700 x 890	▶ 9141 453127	1735,-

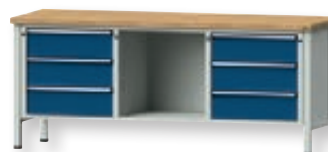

6 Schubladen H 180 mm  
1 offenes Fach

Platte	B x T x H mm	Best.-Nr. lichtgrau/ enzianblau	EUR
Buche massiv	2000 x 700 x 840	▶ 9141 453136	1785,-
Buche massiv	2000 x 700 x 890	▶ 9141 453137	1807,-
Universalplatte	2000 x 700 x 840	▶ 9141 453138	1858,-
Universalplatte	2000 x 700 x 890	▶ 9141 453139	1878,-



2 Schubladen H 90 mm  
2 Schubladen H 180 mm  
2 Schubladen H 270 mm  
1 Tür H 540 mm

ab **1848,-**

Platte	B x T x H mm	Best.-Nr. lichtgrau/ enzianblau	EUR
Buche massiv	2000 x 700 x 840	9141 453773	1848,-
Buche massiv	2000 x 700 x 890	9141 453775	1862,-
Universalplatte	2000 x 700 x 840	9141 453777	1917,-
Universalplatte	2000 x 700 x 890	9141 453779	1939,-



3 Schubladen H 180 mm  
3 Schubladen H 360 mm

Platte	B x T x H mm	Best.-Nr. lichtgrau/ enzianblau	EUR
Buche massiv	2000 x 700 x 840	▶ 9141 453128	1819,-
Buche massiv	2000 x 700 x 890	▶ 9141 453129	1835,-
Universalplatte	2000 x 700 x 840	▶ 9141 453130	1897,-
Universalplatte	2000 x 700 x 890	▶ 9141 453131	1909,-

Die Angebote gelten nur für gewerbliche Abnehmer - Alle Preise zzgl. gesetzl. MwSt.



# Lieferung komplett montiert



4 Schubladen H 180 mm  
4 Schubladen H 360 mm

Platte	B x T x H mm	Best.-Nr. lichtgrau/ enzianblau	EUR
Buche massiv	2800 x 700 x 840	9141 453797	2586,-
Buche massiv	2800 x 700 x 890	9141 453799	2609,-
Universalplatte	2800 x 700 x 840	9141 453801	2724,-
Universalplatte	2800 x 700 x 890	9141 453803	2743,-



Massive Bucheplatte



Universalplatte



2 Schubladen H 180 mm  
2 Schubladen H 360 mm  
1 zurückgesetzter Boden

Platte	B x T x H mm	Best.-Nr. lichtgrau/ enzianblau	EUR
Buche massiv	2000 x 700 x 840	▶ 9141 453765	1572,-
Buche massiv	2000 x 700 x 890	▶ 9141 453767	1586,-
Universalplatte	2000 x 700 x 840	▶ 9141 453769	1642,-
Universalplatte	2000 x 700 x 890	▶ 9141 453771	1656,-



6 Schubladen H 180 mm  
1 zurückgesetzter Boden

Platte	B x T x H mm	Best.-Nr. lichtgrau/ enzianblau	EUR
Buche massiv	2000 x 700 x 840	▶ 9141 453140	1795,-
Buche massiv	2000 x 700 x 890	▶ 9141 453141	1819,-
Universalplatte	2000 x 700 x 840	▶ 9141 453142	1873,-
Universalplatte	2000 x 700 x 890	▶ 9141 453143	1887,-



4 Schubladen H 90 mm  
2 Schubladen H 180 mm  
1 Schublade H 360 mm  
1 zurückgesetzter Boden

Platte	B x T x H mm	Best.-Nr. lichtgrau/ enzianblau	EUR
Buche massiv	2000 x 700 x 840	▶ 9141 453144	1866,-
Buche massiv	2000 x 700 x 890	▶ 9141 453145	1882,-
Universalplatte	2000 x 700 x 840	▶ 9141 453146	1939,-
Universalplatte	2000 x 700 x 890	▶ 9141 453147	1948,-



je 1 Schublade H 60/ 120/ 180/ 240 mm  
je 2 Schubladen H 90/150 mm  
1 zurückgesetzter Boden

Platte	B x T x H mm	Best.-Nr. lichtgrau/ enzianblau	EUR
Buche massiv	2000 x 700 x 840	9141 453789	1960,-
Buche massiv	2000 x 700 x 890	9141 453791	1975,-
Universalplatte	2000 x 700 x 840	9141 453793	2035,-
Universalplatte	2000 x 700 x 890	9141 453795	2048,-



6 Schubladen H 180 mm  
2 Türen H 540 mm

Platte	B x T x H mm	Best.-Nr. lichtgrau/ enzianblau	EUR
Buche massiv	2800 x 700 x 840	9141 453805	2467,-
Buche massiv	2800 x 700 x 890	9141 453807	2491,-
Universalplatte	2800 x 700 x 840	9141 453809	2605,-
Universalplatte	2800 x 700 x 890	9141 453811	2626,-



4 Schubladen H 90 mm  
4 Schubladen H 180 mm  
2 Türen H 540 mm

Platte	B x T x H mm	Best.-Nr. lichtgrau/ enzianblau	EUR
Buche massiv	2800 x 700 x 840	▶ 9141 453148	2654,-
Buche massiv	2800 x 700 x 890	▶ 9141 453149	2676,-
Universalplatte	2800 x 700 x 840	▶ 9141 453150	2788,-
Universalplatte	2800 x 700 x 890	▶ 9141 453151	2812,-

Wenn in der Beschreibung nicht anders angegeben, erfolgt die Lieferung ohne Inhalt bzw. Zubehör





**Werkbänke**

- Standfestes Fußgestell aus Vierkantstahlrohr 45 x 45 x 2 mm
- Niveaueausgleich mit 25 mm Verstellbereich
- **2 Arbeitshöhen 840 und 890 mm**
- Hochwertige Pulverbeschichtung
- **Hoch belastbares Stahlblech-Gehäuse durch bis zu 9-fach gekantete Gehäusebauteile**
- Zentralverschluss mit DOM Wechselylinder
- Tragfähigkeit max. 800 kg bei gleichmäßig verteilter Flächenlast
- **Schubladen mit 100 % Vollauszug**, Tragfähigkeit 100 kg, mit Einzelauszugsperre (Hängeschubladen 50 kg, Teilauszug 86%)
- **Durchgehende Aluminium-Griffleisten mit Beschriftungsleiste**
- **Türen mit Federscharnieren, Öffnungswinkel 180°**
- **Fertig montierte Anlieferung**



ab **1295,-**

4 Schubladen  
H 180 mm

**100 % Vollauszug**

**Arbeitshöhen 840 und 890 mm**

**100 kg Tragfähigkeit pro Schublade**

**Arbeitsplatten**

(Beschreibung siehe Seite 404)



Massive Bucheplatte



Universalplatte

**Farbauswahl:**

- enzianblau, RAL 5010
- lichtgrau, RAL 7035

Weitere Farbkombinationen auf Anfrage lieferbar.



ab **479,-**

Platte	B x T x H mm	Best.-Nr. lichtgrau	EUR
Buche massiv	1500 x 700 x 840	▶ 9141 453464	<b>479,-</b>
Buche massiv	1500 x 700 x 890	▶ 9141 453465	<b>497,-</b>
Universalplatte	1500 x 700 x 840	▶ 9141 453466	<b>588,-</b>
Universalplatte	1500 x 700 x 890	▶ 9141 453467	<b>608,-</b>
Buche massiv	2000 x 700 x 840	▶ 9141 453468	<b>569,-</b>
Buche massiv	2000 x 700 x 890	▶ 9141 453469	<b>588,-</b>
Universalplatte	2000 x 700 x 840	▶ 9141 453470	<b>639,-</b>
Universalplatte	2000 x 700 x 890	▶ 9141 453471	<b>656,-</b>



ab **809,-**

Platte	B x T x H mm	Best.-Nr. lichtgrau	EUR
Buche massiv	2800 x 700 x 840	9141 453472	<b>809,-</b>
Buche massiv	2800 x 700 x 890	9141 453473	<b>839,-</b>
Universalplatte	2800 x 700 x 840	9141 453474	<b>976,-</b>
Universalplatte	2800 x 700 x 890	9141 453475	<b>995,-</b>



**Teilauszug 86 %**

ab **739,-**

1 Hängeschublade  
H 170 mm  
1 Ablageboden

Platte	B x T x H mm	Best.-Nr. lichtgrau/ enzianblau	EUR
Buche massiv	1500 x 700 x 840	9141 453924	<b>739,-</b>
Buche massiv	1500 x 700 x 890	9141 453926	<b>749,-</b>
Universalplatte	1500 x 700 x 840	9141 453928	<b>914,-</b>
Universalplatte	1500 x 700 x 890	9141 453930	<b>924,-</b>
Buche massiv	2000 x 700 x 840	9141 453932	<b>853,-</b>
Buche massiv	2000 x 700 x 890	9141 453934	<b>863,-</b>
Universalplatte	2000 x 700 x 840	9141 453936	<b>1013,-</b>
Universalplatte	2000 x 700 x 890	9141 453938	<b>1017,-</b>



**Teilauszug 86 %**

ab **865,-**

2 Hängeschubladen  
H 170 mm  
1 Ablageboden

Platte	B x T x H mm	Best.-Nr. lichtgrau/ enzianblau	EUR
Buche massiv	1500 x 700 x 840	9141 453476	<b>865,-</b>
Buche massiv	1500 x 700 x 890	9141 453477	<b>936,-</b>
Universalplatte	1500 x 700 x 840	9141 453478	<b>1039,-</b>
Universalplatte	1500 x 700 x 890	9141 453479	<b>1055,-</b>
Buche massiv	2000 x 700 x 840	9141 453940	<b>1017,-</b>
Buche massiv	2000 x 700 x 890	9141 453942	<b>1025,-</b>
Universalplatte	2000 x 700 x 840	9141 453944	<b>1175,-</b>
Universalplatte	2000 x 700 x 890	9141 453946	<b>1181,-</b>

Die Angebote gelten nur für gewerbliche Abnehmer - Alle Preise zzgl. gesetzl. MwSt.



100 % Vollauszug

ab **969,-**

1 Schublade H 90 mm  
1 Schublade H 180 mm

Platte	B x T x H mm	Best.-Nr. lichtgrau/ enzianblau	EUR
Buche massiv	1500 x 700 x 840	9141 453948	<b>969,-</b>
Buche massiv	1500 x 700 x 890	9141 453950	<b>978,-</b>
Universalplatte	1500 x 700 x 840	9141 453952	<b>1076,-</b>
Universalplatte	1500 x 700 x 890	9141 453954	<b>1086,-</b>
Buche massiv	2000 x 700 x 840	9141 453956	<b>1053,-</b>
Buche massiv	2000 x 700 x 890	9141 453958	<b>1060,-</b>
Universalplatte	2000 x 700 x 840	9141 453960	<b>1209,-</b>
Universalplatte	2000 x 700 x 890	9141 453962	<b>1215,-</b>



ab **1275,-**

2 Schubladen H 90 mm  
1 Schublade H 180 mm  
1 Schublade H 360 mm

Platte	B x T x H mm	Best.-Nr. lichtgrau/ enzianblau	EUR
Buche massiv	1500 x 700 x 840	9141 453876	<b>1275,-</b>
Buche massiv	1500 x 700 x 890	9141 453878	<b>1322,-</b>
Universalplatte	1500 x 700 x 840	9141 453880	<b>1382,-</b>
Universalplatte	1500 x 700 x 890	9141 453882	<b>1434,-</b>
Buche massiv	2000 x 700 x 840	9141 453884	<b>1355,-</b>
Buche massiv	2000 x 700 x 890	9141 453886	<b>1410,-</b>
Universalplatte	2000 x 700 x 840	9141 453888	<b>1428,-</b>
Universalplatte	2000 x 700 x 890	9141 453890	<b>1479,-</b>

## Robust und funktional für effektives Arbeiten



ab **1056,-**

1 Schublade H 60 mm  
1 Schublade H 90 mm  
1 Schublade H 120 mm

Platte	B x T x H mm	Best.-Nr. lichtgrau/ enzianblau	EUR
Buche massiv	1500 x 700 x 840	9141 453964	<b>1056,-</b>
Buche massiv	1500 x 700 x 890	9141 453966	<b>1064,-</b>
Universalplatte	1500 x 700 x 840	9141 453968	<b>1165,-</b>
Universalplatte	1500 x 700 x 890	9141 453970	<b>1173,-</b>
Buche massiv	2000 x 700 x 840	9141 453972	<b>1139,-</b>
Buche massiv	2000 x 700 x 890	9141 453974	<b>1148,-</b>
Universalplatte	2000 x 700 x 840	9141 453976	<b>1294,-</b>
Universalplatte	2000 x 700 x 890	9141 453978	<b>1303,-</b>



100 % Vollauszug

ab **1295,-**

4 Schubladen H 180 mm

Platte	B x T x H mm	Best.-Nr. lichtgrau/ enzianblau	EUR
Buche massiv	1500 x 700 x 840	9141 453892	<b>1295,-</b>
Buche massiv	1500 x 700 x 890	9141 453894	<b>1347,-</b>
Universalplatte	1500 x 700 x 840	9141 453896	<b>1404,-</b>
Universalplatte	1500 x 700 x 890	9141 453898	<b>1457,-</b>
Buche massiv	2000 x 700 x 840	9141 453900	<b>1375,-</b>
Buche massiv	2000 x 700 x 890	9141 453902	<b>1429,-</b>
Universalplatte	2000 x 700 x 840	9141 453904	<b>1450,-</b>
Universalplatte	2000 x 700 x 890	9141 453906	<b>1504,-</b>



ab **1045,-**

1 Schublade H 180 mm  
1 Schublade H 360 mm

Platte	B x T x H mm	Best.-Nr. lichtgrau/ enzianblau	EUR
Buche massiv	1500 x 700 x 840	9141 453812	<b>1045,-</b>
Buche massiv	1500 x 700 x 890	9141 453814	<b>1055,-</b>
Universalplatte	1500 x 700 x 840	9141 453816	<b>1158,-</b>
Universalplatte	1500 x 700 x 890	9141 453818	<b>1164,-</b>
Buche massiv	2000 x 700 x 840	9141 453820	<b>1130,-</b>
Buche massiv	2000 x 700 x 890	9141 453822	<b>1138,-</b>
Universalplatte	2000 x 700 x 840	9141 453824	<b>1290,-</b>
Universalplatte	2000 x 700 x 890	9141 453826	<b>1296,-</b>



ab **1385,-**

2 Schubladen H 90 mm  
3 Schubladen H 180 mm

Platte	B x T x H mm	Best.-Nr. lichtgrau/ enzianblau	EUR
Buche massiv	1500 x 700 x 840	9141 453908	<b>1385,-</b>
Buche massiv	1500 x 700 x 890	9141 453910	<b>1436,-</b>
Universalplatte	1500 x 700 x 840	9141 453912	<b>1493,-</b>
Universalplatte	1500 x 700 x 890	9141 453914	<b>1545,-</b>
Buche massiv	2000 x 700 x 840	9141 453916	<b>1464,-</b>
Buche massiv	2000 x 700 x 890	9141 453918	<b>1519,-</b>
Universalplatte	2000 x 700 x 840	9141 453920	<b>1538,-</b>
Universalplatte	2000 x 700 x 890	9141 453922	<b>1593,-</b>

Wenn in der Beschreibung nicht anders angegeben, erfolgt die Lieferung ohne Inhalt bzw. Zubehör



Tragfähigkeit bis max. 1500 kg

100% Vollauszug

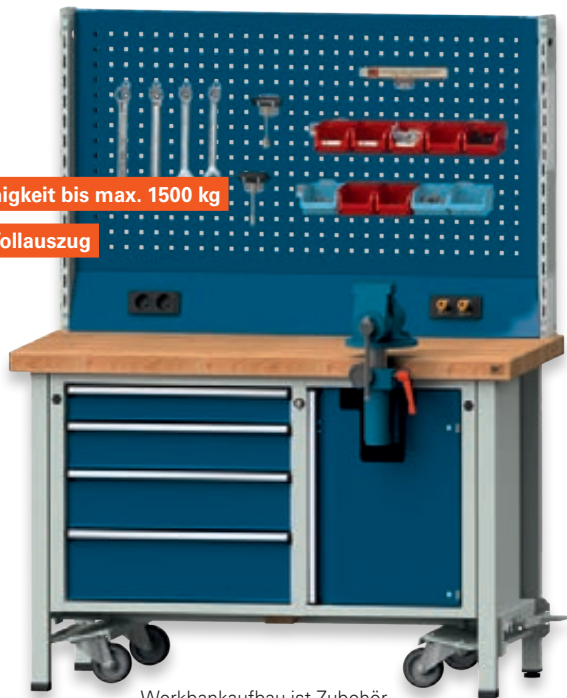

Werkbankaufbau ist Zubehör

## Montagewerkbänke Serie V

### Arbeitsplatte

- **Buche-Massiv-Arbeitsplatte, Stärke 50 mm**
- Riegelartig zahnverleimt, Oberfläche geölt, robust und widerstandsfähig, mehrfach abschleifbar

### Unterbau

- Stabile Schweißkonstruktion aus Profilstahlrohr 45 x 45 x 2 mm mit hochwertiger Pulverbeschichtung

### Absenkbare Fahrgestelle

- Excenterhebel zur einfachen Absenkung bzw. Anhebung des Fahrgestells
- Spurlose Räder Ø 100 mm mit Gleitlager, Tragfähigkeit 150 kg je Rolle
- **Tragfähigkeit: max. 450 kg ausgefahren bzw. max. 1.500 kg eingefahren**
- 1 Werkbankfuß mit **Niveaueingleich 20 mm**

### Schubladen

- **Schubladen Tragfähigkeit 100 kg, mit 100% Vollauszug** und Einzelauszugssperre

- Innenmaße B 500 x T 540 mm Lochböden und geprägte Seitenwände für die Aufnahme von Unterteilungsmaterial
- Durchgehende Aluminium-Griffleisten mit Beschriftungsleiste

### Türen

- Ausgestattet mit Federscharnieren, **Öffnungswinkel 180°**

**Zentralverschluss mit Einzelschubladensperre und DOM Wechselzylinder**

### Schraubstock mit Klappflit

- Stahlgeschmiedeter Schraubstock mit gehärteter Oberfläche
- Backenbreite 100 mm
- 360° Grad drehbar und höhenverstellbar
- Schraubstock mit Tür, nach Ausklappen des Schraubstockes wieder verschließbar



Versenkbare Schraubstock



### Montagewerkbank

B 1270 x T 700 x H 850 mm

Anzahl Schubladen x H mm	Best.-Nr. lichtgrau/enzianblau	EUR
1 x 90, 1 x 120, 1 x 150, 1 x 180	9141 453550	2525,-



### Montagewerkbank

B 1270 x T 700 x H 850 mm

Anzahl Schubladen x H mm	Best.-Nr. lichtgrau/enzianblau	EUR
1 x 180, 1 x 360	9141 453552	2340,-



### Montagewerkbank

B 1270 x T 700 x H 850 mm

Anzahl Schubladen x H mm	Best.-Nr. lichtgrau/enzianblau	EUR
1 x 60, 2 x 90, 2 x 150	9141 453554	2615,-



### Montagewerkbank

B 1270 x T 700 x H 850 mm

Anzahl Schubladen x H mm	Best.-Nr. lichtgrau/enzianblau	EUR
3 x 180	9141 453556	2445,-

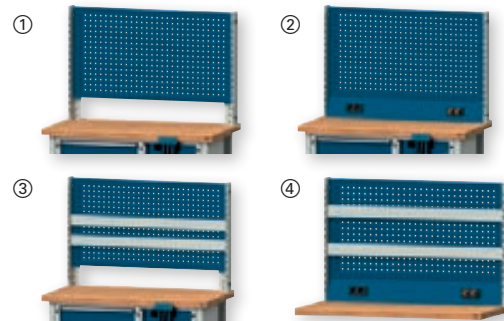

### ① - ④ Werkbankaufbauten

bestehend aus 2 Tragsäulen H 800 mm und Zubehör gem. Tabelle (ohne Sichtlagerkästen)

**Wählen Sie den passenden Aufbau.**

Die Energiekanäle sind mittels Steckverbindern fertig verdrahtet.

Passendes Zubehör für die Lochplatten finden Sie auf den Seiten 454-455.

Abb.	Ausführung	Best.-Nr.	EUR
1	1 Lochplatte B 1165 x H 650 mm	9141 453560	313,-
2	1 Lochplatte B 1165 x H 650 mm, Energiekanal 2 x 230 V, 2 x Druckluft	9141 453564	723,-
3	1 Lochplatte B 1165 x H 650 mm, 2 Halteschienen	9141 453562	385,-
4	1 Lochplatte B 1165 x H 650 mm, 2 Halteschienen, Energiekanal 2 x 230 V, 2 x Druckluft	9141 453565	802,-

### Passendes Zubehör

### Schubladenunterteilungsmaterial

Längs- und Quertrennwände passend für die Werkbänke auf den Seiten 404-406, 412.



ab **33,70**

1/2 Teilung

Für Fronthöhe mm	Best.-Nr.	EUR
60	9141 452250	33,50
90-150	9141 452251	33,70
180-360	9141 452253	53,20

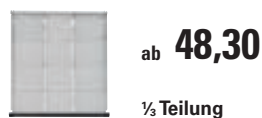

ab **48,30**

1/3 Teilung

Für Fronthöhe mm	Best.-Nr.	EUR
60	9141 452254	48,-
90-150	9141 452255	48,30
180-360	9141 452257	73,30



ab **60,70**

1/4 Teilung

Für Fronthöhe mm	Best.-Nr.	EUR
60	9141 452258	60,50
90-150	9141 452259	60,70
180-360	9141 452261	91,80

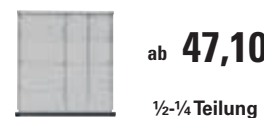

ab **47,10**

1/2-1/4 Teilung

Für Fronthöhe mm	Best.-Nr.	EUR
60	9141 452262	46,90
90-150	9141 452263	47,10
180-360	9141 452265	72,60

Die Angebote gelten nur für gewerbliche Abnehmer - Alle Preise zzgl. gesetzl. MwSt.





### Werkbänke Serie VX

- Standfestes Fußgestell aus Vierkantstahlrohr 45 x 45 x 2 mm
- **2 Arbeitshöhen 850 mm und 900 mm**
- Stahlblech-Gehäuse mit hochwertiger Pulverbeschichtung
- Zentralverschluss mit DOM Wechselzylinder
- **Tragfähigkeit max. 1500 kg** bei gleichmäßig verteilter statischer Flächenlast
- Durchgehende Aluminium-Griffleisten mit Beschriftungsleiste
- **Schubladen Tragfähigkeit 100 kg, mit 100% Vollauszug** und Einzelauszugssperre
- **Schubladen-Innenmaße**  
Werkbank B 1500 mm - B 1200 x T 600 mm  
Werkbank B 2000 mm - B 750 x T 600 mm mit Lochböden und Schlitzwänden für die Aufnahme von Unterteilungsmaterial
- 1 Werkbankfuß mit Niveaueusgleich 20 mm

#### Arbeitsplatte

**Massive Buchenplatte 50 mm stark**, riegelartig zahnverleimt, Oberfläche geölt, robust und widerstandsfähig, mehrfach abschleifbar



B 750/1200 x T 600 mm



Massive Buchenplatte

#### Farbauswahl:

- enzianblau, RAL 5010
- lichtgrau, RAL 7035

Weitere Farbkombinationen auf Anfrage lieferbar.

ab **1485,-**



Viel Stauraum, große Arbeitsfläche

100 % Auszug für vollen Zugriff

0,72 m<sup>2</sup> Lagerfläche pro Schublade

#### Werkbank

B 1500 x T 800 x H 850-900 mm

Anzahl Schubladen x H mm	B x T x H mm	Best.-Nr. lichtgrau/ enzianblau	EUR
2 x 90, 1 x 360	1500 x 800 x 850	9141 453600	1485,-
2 x 90, 1 x 360	1500 x 800 x 900	9141 453602	1535,-

ab **1547,-**



#### Werkbank

B 1500 x T 800 x H 850-900 mm

Anzahl Schubladen x H mm	B x T x H mm	Best.-Nr. lichtgrau/ enzianblau	EUR
3 x 180	1500 x 800 x 850	9141 453608	1547,-
3 x 180	1500 x 800 x 900	9141 453610	1586,-

ab **1745,-**



#### Werkbank

B 1500 x T 800 x H 850-900 mm

Anzahl Schubladen x H mm	B x T x H mm	Best.-Nr. lichtgrau/ enzianblau	EUR
2 x 90, 2 x 180	1500 x 800 x 850	9141 453616	1745,-
2 x 90, 2 x 180	1500 x 800 x 900	9141 453618	1761,-

ab **2025,-**



#### Werkbank

B 2000 x T 800 x H 850-900 mm

Anzahl Schubladen x H mm	B x T x H mm	Best.-Nr. lichtgrau/ enzianblau	EUR
6 x 180	2000 x 800 x 850	9141 453624	2025,-
6 x 180	2000 x 800 x 900	9141 453626	2052,-

ab **1995,-**



#### Werkbank

B 2000 x T 800 x H 850-900 mm

Anzahl Schubladen x H mm	B x T x H mm	Best.-Nr. lichtgrau/ enzianblau	EUR
2 x 90, 3 x 180, 1 x 360	2000 x 800 x 850	9141 453640	1995,-
2 x 90, 3 x 180, 1 x 360	2000 x 800 x 900	9141 453642	2020,-

#### Passendes Zubehör

#### Schubladen-Unterteilungsmaterial (o. Abb.)

Längs- und Quertrennwände, sowie Anti-Rutschmatten sorgen für Ordnung in der Schublade

Schubladenbreite mm	Fronthöhe mm	Ausführung	Best.-Nr.	EUR
750	90	4 Längs-/15 Quertrennwände	9141 453660	107,40
750	180-360	4 Längs-/15 Quertrennwände	9141 453661	165,30
750	90-360	Antirutschmatte	9141 453662	53,60
1200	90	5 Längs-/12 Quertrennwände	9141 453663	115,-
1200	180-360	5 Längs-/12 Quertrennwände	9141 453664	179,50
1200	90-360	Antirutschmatte	9141 453665	89,50

Wenn in der Beschreibung nicht anders angegeben, erfolgt die Lieferung ohne Inhalt bzw. Zubehör

ab **1735,-**



#### Werkbank

B 2000 x T 800 x H 850-900 mm

Anzahl Schubladen x H mm	B x T x H mm	Best.-Nr. lichtgrau/ enzianblau	EUR
2 x 180, 2 x 360	2000 x 800 x 850	9141 453632	1735,-
2 x 180, 2 x 360	2000 x 800 x 900	9141 453634	1767,-

## Schwerlast-Werkbänke Serie VS

Maximale Tragfähigkeit bis zu 4200 kg

- Äußerst stabiles Fußgestell aus Vierkantrrohr 80 x 80 x 3 mm mit Laschen zur Bodenverschraubung
- Massive Buchenplatte 65 mm oder 100 mm stark, riegelartig zahnverleimt und geölt
- Tragfähigkeit max. 2500 kg (65 mm Platte) oder max. 4200 kg (100 mm Platte) bei gleichmäßig verteilter statischer Flächenlast
- Stahlblech-Gehäuse mit hochwertiger Pulverbeschichtung
- Zentralverschluss mit DOM Wechselzylinder
- Schubladen mit 100 % Vollauszug, Tragfähigkeit 100 kg und Einzelauszugssperre
- Durchgehende Aluminium-Griffleisten mit Beschriftungsleiste
- Schubladen mit Lochböden und Schlitzwänden für die Aufnahme von Unterteilungsmaterial (siehe Seite 410)
- Türen mit Federscharnieren Öffnungswinkel 180°



Schwerlast-Werkbank B 1500/2250 x T 800 x H 865/900 mm

Abb.	Breite mm	Plattenstärke mm	Best.-Nr. lichtgrau	EUR
1	1500	65	9141 453202	845,-
		100	9141 453204	1089,-
	2250	65	9141 453206	1159,-
		100	9141 453208	1470,-

## XXL in Fläche und Belastung



Schwerlast-Werkbank B 1500 x T 800 x H 865/900 mm

Abb.	Ausführung	Plattenstärke mm	Best.-Nr. lichtgrau/ enzianblau	EUR
2	2 Schubladen 180 mm, 2 Schubladen 360 mm	65	9141 453210	1670,-
		100	9141 453212	1915,-
3	3 Schubladen 180 mm, 1 Tür 540 mm	65	9141 453214	1625,-
		100	9141 453216	1865,-
4	2 Schubladen 90 mm, 2 Schubladen 180 mm, 1 Tür 540 mm	65	9141 453218	1690,-
		100	9141 453220	1935,-

Schwerlast-Werkbank B 2250 x T 800 x H 865/900 mm

Abb.	Ausführung	Plattenstärke mm	Best.-Nr. lichtgrau/ enzianblau	EUR
5	2 Schubladen 180 mm, 2 Schubladen 360 mm	65	9141 453230	2149,-
		100	9141 453232	2445,-
6	3 Schubladen 180 mm, 2 Türen 540 mm	65	9141 453234	2165,-
		100	9141 453236	2475,-
7	2 Schubladen 90 mm, 2 Schubladen 180 mm, 2 Schubladen 270 mm, 1 Tür 540 mm	65	9141 453238	2399,-
		100	9141 453240	2695,-



**+** Schubladen 100 % Vollauszug, Einzelauszugssperre

**Farbauswahl:**

- enzianblau, RAL 5010
- lichtgrau, RAL 7035

Weitere Farbkombinationen auf Anfrage lieferbar.

Die Angebote gelten nur für gewerbliche Abnehmer - Alle Preise zzgl. gesetzl. MwSt.



① Mit Platte Buche massiv



① Mit Ablagewanne und Antirutschmatte

ab

### Werkstattwagen

- Stabile, verschweißte Stahlblechkonstruktion
- Hochwertige Pulverbeschichtung
- Obere Ablage wahlweise mit **4-seitigem Abrollrand und Antirutschmatte** oder **massiver 40-mm-Buche-Platte**
- Durchgehender Stahlbügel-Schiebegriff
- Schubladen mit **100 % Vollauszug, Tragfähigkeit 100 kg** und Beschriftungsleiste
- Schubladinnenmaße B 410 x T 540 mm
- Zentralverschluss mit DOM Wechselszylinder und Einzelauszugsperre
- Türen mit Federscharnieren, **Öffnungswinkel 180°**
- 2 Bock- und 2 Lenkrollen (feststellbar) Ø 125 mm, Tragfähigkeit 200 kg pro Rolle
- Optional mit elektronischer Schließung lieferbar

5 JAHRE GARANTIE



Wählen Sie die für Ihren individuellen Bedarf passende Ausführung:



Platte Buche massiv 40 mm stark



Mit Ablagewanne und Antirutschmatte



# Der mobile Arbeitsplatz



② Mit Platte Buche massiv



② Mit Ablagewanne und Antirutschmatte



Rolle, Ø 125 mm, Tragfähigkeit 200 kg



③ Mit Platte Buche massiv



③ Mit Ablagewanne und Antirutschmatte

#### Farbauswahl:

- enzianblau, RAL 5010
- lichtgrau, RAL 7035

Weitere Farbkombinationen auf Anfrage lieferbar.

Wenn in der Beschreibung nicht anders angegeben, erfolgt die Lieferung ohne Inhalt bzw. Zubehör

Abb.	Anzahl Schubladen x H mm	Schubladinnenmaß B x T mm	H x B x T mm	Best.-Nr. Ablagewanne lichtgrau/ enzianblau	EUR	H x B x T mm	Best.-Nr. Platte Buche lichtgrau/ enzianblau	EUR
1	2 x 90, 2 x 180, 1 Fachboden	410 x 540	750 x 1090 x 620	9140 452790	1225,-	790 x 1140 x 650	9140 452791	1315,-
2	1 x 90/120/180/210, 1 Tür 600	410 x 540	810 x 1090 x 620	9140 452792	1285,-	850 x 1140 x 650	9140 452793	1385,-
3	4 x 180, 1 Fachboden	410 x 540	930 x 1090 x 620	9140 452794	1320,-	970 x 1140 x 650	9140 452795	1415,-





## Arbeitstischsystem LIFT

**Elektromotorisch** betriebenes Spindelhubsystem zur Höhenverstellung  
**Höhenverstellung von 740 bis 1140 mm** mit programmierbarem Container-/ Shelfstop  
 Tragfähigkeit pro Hubsäule 300 kg, Gesamttragfähigkeit bei flächenverteilter Last max. 600 kg  
**Sichere Handhabung**, einfache Höhenverstellung per Knopfdruck über Bedienpaneel mit Memoryfunktion  
 4 fest programmierbare Arbeitshöhen  
 Gestell lichtgrau, RAL 7035 mit hochwertiger Pulverbeschichtung  
 Aussteifende Rückwand sorgt für festen Stand

### Arbeitsplatten

Je nach Einsatzgebiete stehen 3 verschiedene Plattentypen in den **Breiten 1500/2000/2800 mm** zur Verfügung, **Stärke 40 mm, Plattentiefe 800 mm**

### Buche-Massivplatte

Längsseitige Spezialverleimung, dadurch 60 % mehr Leimoberfläche, zu 100 % aus zertifizierten Wäldern, Oberfläche geölt, robust und widerstandsfähig, mehrfach abschleifbar

### Universalplatte

Mit Linoleumbelag, grau-blau mit 2 mm ABS Kante, Trägerplatte Holzwerkstoff, abriebfest und antistatisch, kurzzeitig beständig gegen schwache Säuren, Laugen, Fette, Öle und Hitzeeinwirkung bis ca. 250 °C

### Kunststoffschichtplatte

Mit HPL-Belag, 2 mm ABS Kanten, Trägerplatte Holzwerkstoff, Belag hellgrau, ähnlich RAL 9002 kurzzeitig hitzebeständig bis 180 °C, beständig gegen organische Lösungsmittel, schwache Säuren, Laugen

### Lackierung

Alle Stahlteile werden mittels modernster Pulverbeschichtungstechnik lackiert, Gestell/Gehäuse in lichtgrau, RAL 7035, Fronten enzianblau, RAL 5010  
**9 weitere Farbtöne sind auf Anfrage lieferbar**

### Farbauswahl:

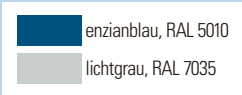

Höhenverstellung 740 - 1140 mm  
 Gesamttragfähigkeit 600 kg

Systemaufbauten sind Zubehör siehe Seite 361.



B 2800 mm mit Buche-Massivplatte Doppelarbeitsplatz

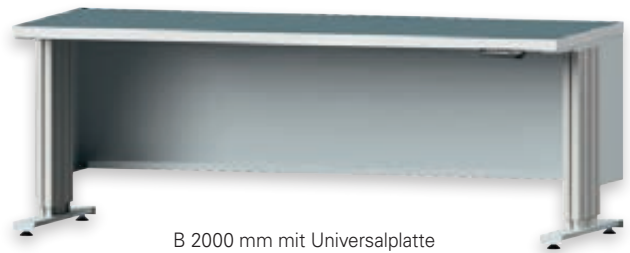

B 2000 mm mit Universalplatte



B 1500 mm mit Buche-Massivplatte



B 1500 mm mit Kunststoff-HPL-Platte



Einfache Höhenverstellung mit Elektro-Motor

Platte	B x T x H mm	Best.-Nr.	EUR
Buche-Massivplatte	1500 x 800 x 740 - 1140	9141 453250	2967,-
	2000 x 800 x 740 - 1140	9141 453251	3069,-
	2800 x 800 x 740 - 1140	9141 453252	4475,-
Kunststoffschichtplatte	1500 x 800 x 740 - 1140	9141 453253	3132,-
	2000 x 800 x 740 - 1140	9141 453254	3227,-
	2800 x 800 x 740 - 1140	9141 453255	4686,-
Universalplatte	1500 x 800 x 740 - 1140	9141 453256	3222,-
	2000 x 800 x 740 - 1140	9141 453257	3338,-
	2800 x 800 x 740 - 1140	9141 453258	4840,-

### Passendes Zubehör

#### Seitenblende

Eigenen sich für eine Reihenaufstellung und werden aus Gründen der Sicherheit empfohlen

Bestehend aus 1 Paar Ausführung links + rechts

Best.-Nr.	EUR/VE
9141 453260	109,50

Die Angebote gelten nur für gewerbliche Abnehmer - Alle Preise zzgl. gesetzl. MwSt.



2 Schubladen H 90,  
1 Schublade H 180 mm



1 Schublade H 90 mm,  
1 Schublade H 120 mm,  
1 Schublade H 150 mm



3 x Schubladen H 120 mm

### Schubladenschränke, fahrbar

- Robuste geschweißte Konstruktion mit 2 Schiebegriffen, Arbeitsfläche mit 4-seitigem Abrollrand mit Anti-Rutschmatte
- Zentralverschluss mit DOM Wechselzylinder
- Schubladen mit Einzelauszugssperre und 100 % Vollauszug, Tragfähigkeit 100 kg
- Schubladen-Innenmaß B 410 x T 540 mm vorgerüstet für die Aufnahme von Unterteilungsmaterial
- Aluminium Griffleisten mit Beschriftungsmöglichkeit
- 2 Bock- und 2 Lenkrollen Rad-Ø 125 mm mit spurfreier Lauffläche aus Polyurethan, Lenkrollen mit Feststeller
- Hochwertige Pulverbeschichtung Gehäuse lichtgrau, RAL 7035, Fronten enzianblau, RAL 5010
- Anlieferung mit demontierten Rollen

H 575 x B 570 x T 615 mm

Anzahl Schubladen x H mm	Best.-Nr.	EUR
2 x 90,1 x 180	9141 453274	765,-
1 x 90,1 x 120,1 x 150	9141 453275	746,-
3 x 120	9141 453276	747,-

### Unterbauschränk

- Einfache Montage unter der Arbeitsplatte
- Zentralverschluss mit DOM Wechselzylinder
- Schubladen mit Einzelauszugssperre und 100 % Vollauszug, Tragfähigkeit 100 kg
- Schubladen-Innenmaß B 410 x T 540 mm
- Schubladen vorgerüstet für die Aufnahme von Unterteilungsmaterial
- Aluminium Griffleisten mit Beschriftungsmöglichkeit
- Pulverbeschichtung Gehäuse lichtgrau, RAL 7035, Fronten enzianblau, RAL 5010

B x T x H mm	Anzahl Schubladen x H mm	Best.-Nr.	EUR
570 x 615 x 330	1 x 90,1 x 180	9141 453270	599,-
570 x 615 x 330	1 x 60,1 x 90,1 x 120	9141 453271	698,-
570 x 615 x 420	2 x 90,1 x 180	9141 453272	747,-
570 x 615 x 420	1 x 90,1 x 120,1 x 150	9141 453273	729,-



1 Schublade H 90 mm,  
1 Schublade H 180 mm



1 Schublade H 60 mm,  
1 Schublade H 90 mm,  
1 Schublade H 120 mm



2 Schubladen H 90 mm,  
1 Schublade H 180 mm



1 Schublade H 90 mm  
1 Schublade H 120 mm  
1 Schublade H 150 mm

### Schubladen-Unterteilungsmaterial

Praxisgerecht zusammengestellte Sets für optimale Lagerung und Übersicht

Schubladen-Innenmaße B 410 x T 540 mm

Fronthöhe mm	Ausführung	Best.-Nr.	EUR
60 - 180	Antirutschmatte	9141 453280	24,60
60	1/2 Teilung	9141 453281	32,40
90 - 150	1/2 Teilung	9141 453282	35,-
180	1/2 Teilung	9141 453283	54,60
60	1/3 Teilung	9141 453284	47,20
90 - 150	1/3 Teilung	9141 453285	49,70
180	1/3 Teilung	9141 453286	75,90

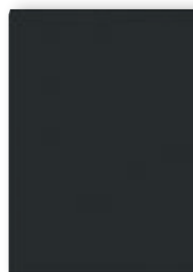

Antirutschmatte



1/2 Teilung



1/3 Teilung

Wenn in der Beschreibung nicht anders angegeben, erfolgt die Lieferung ohne Inhalt bzw. Zubehör



## Werkbänke Ergonomische Profiwerkbenke für Industrie und Handwerk

### Gestell

- **Äußerst stabile Schweißkonstruktion aus Profilstahlrohr 80 x 80 x 3 mm**
- Höhenverstellung über innovatives, **selbst hemmendes Spindel-Hubsystem (patentiert)**
- **Bei maximaler Belastung** über ein Getriebe sicher **stufenlos höhenverstellbar**
- Mechanische Höhenverstellung mittels Akkuschrauber (Adapter im Lieferumfang enthalten)
- Höhenverstellung: 750- 1150 mm (ca.30 Sekunden bis zur höchsten Stufe)
- **Fahrbar** mit 4 kugelgelagerten Lenkrollen Ø 100 mm, Tragfähigkeit auf Rollen 500 kg
- Werkbankfüße mit **einstellbaren Maschinenfüßen** Ø 80 mm (gelb)

### Arbeitsplatte

- **Buche-Multiplexplatte**, 30 mm stark, mehrschichtig verleimt und oberflächenbehandelt **oder mit 10 mm starker Stahlplatte**
- **Maximale Tragfähigkeit 1000 kg** bei flächenverteilter Last
- Ausführung mit schwenkbarer Platte 500 kg, Seite 417

Fertig montierte Lieferung

Modelle mit Schweißplatte auf Anfrage lieferbar



Optionale Schweißplatte auf Anfrage



Mechanische Höhenverstellung mittels Akkuschrauber



Robuste Rollen und Maschinenfüße



10 mm Stahlplatte

### Werkbank

- Mit Mittelstrebe für optimale Beinfreiheit von beiden Seiten

**B 2000 x T 800 x H 750-1150 mm**

Arbeitsplatte	Best.-Nr. lichtgrau	Best.-Nr. anthrazitgrau	EUR
Buche-Multiplex	9141 459000	9141 459001	3295,-
Stahl	9141 459002	9141 459003	3495,-



Flexibel und wendig

Stufenlose Verstellung

ab **3849,-**



### Werkbank

- **Mit Schubladenunterbau** Stahlblech pulverbeschichtet
- 3 Schubladen H 100 mm, Tragfähigkeit 50 kg, mit 100% Vollauszug
- Schubladen-Innenmaße B 300 x T 400 mm
- Griffleiste mit Beschriftungstreifen
- Zentralverschluss

**B 2000 x T 800 x H 750-1150 mm**

Arbeitsplatte	Best.-Nr. lichtgrau/lichtgrau	Best.-Nr. lichtgrau/anthrazitgrau	Best.-Nr. lichtgrau/enzianblau	EUR
Buche-Multiplex	9141 459010	9141 459011	9141 459012	3849,-
Stahl	9141 459013	9141 459014	9141 459015	4095,-



Selbst hemmendes Spindel-Hubsystem

Profilstahlrohr 80 x 80 x 3 mm

Werkbank ausgefahren H 1150 mm

ab **3295,-**



Werkbank eingefahren

Die Angebote gelten nur für gewerbliche Abnehmer · Alle Preise zzgl. gesetzl. MwSt.





ab **4825,-**

Platte stufenlos bis 60° schwenkbar

Tragfähigkeit 500 kg



Buche-Multiplexplatte

**Werkbank**

- Mit schwenkbarer Arbeitsplatte bis 60°
- Verstellung stufenlos mittels Akkuschrauber
- Gestell mehrfach verstebt

B 2000 x T 800 x H 750-1150 mm

Arbeitsplatte	Best.-Nr. lichtgrau	Best.-Nr. anthrazitgrau	EUR
Buche-Multiplex	9141 459004	9141 459005	4825,-
Stahl	9141 459006	9141 459007	4930,-

# Werkstücke ergonomisch bearbeiten



Extrem flexibler Drehteller

Tragfähigkeit 300 kg

**3675,-**

Komplett ausgefahren



Komplett eingefahren



Platte geschwenkt



**Arbeitstisch**

Profi-Arbeitstisch für extrem flexibles Arbeiten  
Werkstück auf die Arbeitshöhe hochfahren  
und den **Drehteller** für noch genaueres und  
gesünderes Arbeiten schwenken

**Gestell**

- Äußerst stabile Schweißkonstruktion mit praktischem Schiebegriff
- Höhenverstellung über innovatives, **selbst hemmendes Spindel-Hubsystem** (patentiert)
- **Auch bei maximaler Belastung** über ein Getriebe sicher stufenlos höhenverstellbar
- Mechanische Höhenverstellung mittels Akkuschrauber (Adapter im Lieferumfang enthalten)
- Höhenverstellung: 650-1050 mm (ca.30 Sekunden bis zur höchsten Stufe)
- Fahrbar mit 4 kugelgelagerten Lenkrollen Ø 100 mm, davon 2 mit Feststeller
- **Maximale Tragfähigkeit 300 kg**

**Arbeitsplatte**

Stufenlos neigbare und drehbare Arbeitsplatte  
Arbeitsplatte **Ø 800 mm aus 10 mm Stahl**  
(weitere Größen auf Anfrage)  
Rasterverstellung alle 30°, Längsschlitze zur Befestigung von Werkstücken

Fertig montierte Lieferung



Befestigung von Werkstücken zur Bearbeitung

Gestell	Best.-Nr.	EUR
anthrazitgrau	9141 459016	3675,-

Wenn in der Beschreibung nicht anders angegeben, erfolgt die Lieferung ohne Inhalt bzw. Zubehör

# RAU.

## Arbeitstische

- Robuste, pulverbeschichtete Stahlrohrkonstruktion 60 x 30 x 2 mm mit Fußelementen, Querstreben und Aussteifungstraversen, Farbe lichtgrau, RAL 7035
  - Höhenverstellung von 760-1080 mm
  - Tragfähigkeit 500 kg bei gleichmäßig verteilter statischer Flächenlast
  - Zerlegte Anlieferung, einfache Montage
  - Alle Arbeitstische können mit dem Zubehör der Seiten 424-425 ergänzt werden
  - Tische mit Edelstahlaufgabe sind auf Anfrage lieferbar
- Passende System-Aufbauten siehe Seite 430-431



Stufenlose Höhenverstellung von 760-1080 mm

Tragfähigkeit 500 kg

Vielfältiges Zubehör

B x T mm	Best.-Nr. MDF-Platte	EUR	Best.-Nr. Melamin-Platte	EUR	Best.-Nr. Buche-Platte	EUR	Best.-Nr. Stahlblech-Platte	EUR	Best.-Nr. Linoleum-Platte	EUR	Best.-Nr. EGB-Melamin-Platte	EUR
750 x 800	▶ 9141 456279	373,-	▶ 9141 456285	373,-	▶ 9141 456291	408,-	▶ 9141 456307	472,-	▶ 9141 456297	472,-	▶ 9141 456330	489,-
1000 x 800	▶ 9141 456280	399,-	▶ 9141 456286	399,-	▶ 9141 456292	448,-	▶ 9141 456308	530,-	▶ 9141 456298	530,-	▶ 9141 456331	554,-
1250 x 800	▶ 9141 456200	467,-	▶ 9141 456210	467,-	▶ 9141 456220	531,-	▶ 9141 456309	591,-	▶ 9141 456299	591,-	▶ 9141 456332	616,-
1500 x 800	▶ 9141 456202	497,-	▶ 9141 456212	497,-	▶ 9141 456222	574,-	▶ 9141 456310	651,-	▶ 9141 456300	651,-	▶ 9141 456333	678,-
2000 x 800	▶ 9141 456204	556,-	▶ 9141 456214	556,-	▶ 9141 456224	641,-	▶ 9141 456311	770,-	▶ 9141 456301	770,-	▶ 9141 456334	804,-
750 x 1000	▶ 9141 456281	421,-	▶ 9141 456287	421,-	▶ 9141 456293	465,-	▶ 9141 456312	544,-	▶ 9141 456302	544,-	▶ 9141 456335	569,-
1000 x 1000	▶ 9141 456282	451,-	▶ 9141 456288	451,-	▶ 9141 456294	511,-	▶ 9141 456313	616,-	▶ 9141 456303	616,-	▶ 9141 456336	644,-
1250 x 1000	▶ 9141 456283	485,-	▶ 9141 456289	485,-	▶ 9141 456295	554,-	▶ 9141 456314	689,-	▶ 9141 456304	689,-	▶ 9141 456337	717,-
1500 x 1000	▶ 9141 456284	517,-	▶ 9141 456290	517,-	▶ 9141 456296	601,-	▶ 9141 456315	761,-	▶ 9141 456305	761,-	▶ 9141 456338	795,-
2000 x 1000	▶ 9141 456206	569,-	▶ 9141 456216	636,-	▶ 9141 456226	735,-	▶ 9141 456316	906,-	▶ 9141 456306	906,-	▶ 9141 456339	944,-

### 6 verschiedene Plattenqualitäten



**MDF-Platte**  
Holzfaserwerkstoff mit feiner und glatter Oberflächenstruktur, Stärke: 22 mm, preiswerte Universalplatte



**Melamin-Platte**  
Melaminharz-Direktbeschichtung nach DIN 68765, bedingte Kratz- und Stoßfestigkeit, Stärke: 22 mm



**Buche-Massiv-Platte**  
Oberflächen behandelt, Kanten abgerundet, für hohe Beanspruchung und Belastbarkeit, Stärke: 25 mm

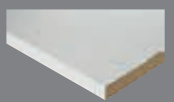

**Stahlblech-Platte**  
Oberfläche mit 1,5 mm starkem, feuerverzinkten Stahlblechbelag, Stärke: 25 mm, Umbug vorne in L-Form

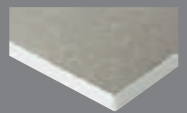

**Linoleum-Platte**  
Oberfläche mit 2 mm starkem, hellgrau marmoriertem Linoleum-Belag, permanent antistatisch, fungizid, bakteriostatisch, schwer entflammbar, Stärke: 25 mm



**EGB-Melamin-Platte**  
Ober- und Unterseite mit einer leitfähigen, lichtgrauen Melaminharzdirektbeschichtung (nach DIN 68765). Volumenleitfähige Mittellage. Normaler Abriebwiderstand, bedingte Kratz- und Stoßfestigkeit. Stärke 28 mm

### Ablageboden

- Passend für Arbeitstische
- MDF-Platte, Stärke 22 mm
- Bei Einbau eines Ablagebodens können nur die Unterbaucontainer 1-3 verwendet werden (Abb. ④-⑩)



**Ablageboden Tiefe 595 mm (für Tische Tiefe 800 und 1000 mm)**

B mm	Best.-Nr.	EUR
750	▶ 9141 456113	54,-
1000	▶ 9141 456114	72,-
1250	▶ 9141 456034	99,-
1500	▶ 9141 456035	119,70
2000	▶ 9141 456036	159,60

**Ablageboden Tiefe 795 mm (für Tische Tiefe 1000 mm)**

B mm	Best.-Nr.	EUR
750	▶ 9141 456115	67,70
1000	▶ 9141 456116	89,80
1250	▶ 9141 456117	111,70
1500	▶ 9141 456118	135,40
2000	▶ 9141 456037	199,50



Rollensatz 60 x 30 mm



Zubehör 2 Bock- und 2 Lenkrollen

### Rollensatz

- Rollendurchmesser 125 mm, Bauhöhe 150 mm,
- Einstellbare Arbeitshöhe von 910-1230 mm

Ausführung	Best.-Nr.	EUR
4 Lenkrollen mit Feststeller	▶ 9141 456126	178,80
2 Bock-/2 Lenkrollen mit Feststeller	▶ 9141 456127	158,70

Die Angebote gelten nur für gewerbliche Abnehmer · Alle Preise zzgl. gesetzl. MwSt.

# RAU.

## ① - ⑪ Unterbau-/Rollcontainer

- Unterbau-Container zur einfachen Montage an die Arbeitsplatte
- Tischbreite 750-1000 mm: max. 1 Container, Tischbreite 1250 bis 2000 mm max. 2 Container
- Robuste Stahlblechkonstruktion mit Zentralverschluss
- Umweltfreundliche Pulverbeschichtung, Gehäuse lichtgrau, RAL 7035, Front enzianblau RAL 5010
- Schubladen Tragfähigkeit 35 kg, ca. 90 % ausziehbar, Innenmaße B 390 x T 560 mm

- Teilintegrierte Griffleisten mit Beschriftungsleiste, **Schubladen H 360 mm inklusiv Hängeregistratur**
- **Roll-Container** zusätzlich mit 4 Lenkrollen Ø 100mm, davon 2 mit Feststeller, Deckel mit Bügelgriff, Abrollrand und Antirutschmatte
- Bei Verwendung der Container Abb. ④ bis Abb. ⑪ kann kein Ablageboden eingebaut
- Schubladen auf Präzisionsgleitschienen 90 % ausziehbar, Tragfähigkeit 35 kg



Abb.	H x B x T mm	Anzahl Schubladen x H mm	Best.-Nr.	EUR
1	175 x 425 x 600	1 x 150	▶ 9141 455540	272,-
2	395 x 480 x 600	1 x 150, 1 x 180	▶ 9141 455541	412,-
3	395 x 480 x 600	1 x 90, 2 x 120	▶ 9141 456319	470,-
4	545 x 480 x 600	1 x 120, 1 x 360	▶ 9141 455542	495,-
5	545 x 480 x 600	2 x 150, 1 x 180	▶ 9141 455543	531,-
6	545 x 480 x 600	1 x 90, 2 x 120, 1 x 150	▶ 9141 456322	581,-
7	540 x 480 x 600	1 x 150, 1 x 180	▶ 9141 455547	592,-
8	540 x 480 x 600	1 x 90, 2 x 120	▶ 9141 455548	674,-
9	690 x 480 x 600	1 x 120, 1 x 360	▶ 9141 455544	715,-
10	690 x 480 x 600	2 x 150, 1 x 180	▶ 9141 455545	739,-
11	690 x 480 x 600	1 x 90, 2 x 120, 1 x 150	▶ 9141 456323	785,-

## ⑫ - ⑮ Schubladenunterteilungsmaterial

für Schubladen B 390 x T 560 mm

Abb.	Ausführung	Fronthöhe mm	Best.-Nr.	EUR
12	1 Trenn-/4 Steckwände	90	▶ 9141 456140	31,60
	1 Trenn-/4 Steckwände	120-180	▶ 9141 456141	37,90
13	2 Trenn-/9 Steckwände	90	▶ 9141 456142	49,10
	2 Trenn-/9 Steckwände	120-180	▶ 9141 456143	57,60
14	13 Einsatzfächer	90-180	▶ 9141 456144	44,20
15	Antirutschmatte	90-180	▶ 9141 455145	13,10

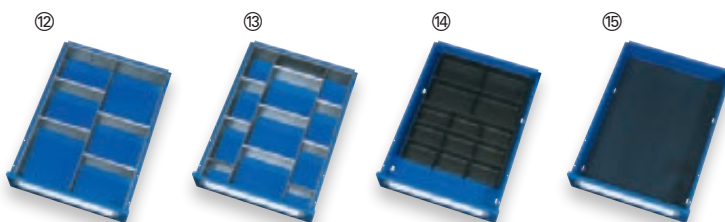

Passend für die Unterbauschränke/Rollcontainer Abb. 1-11



## ⑯ PC-Halter

Breite der Halterung verstellbar

B x H mm	Best.-Nr.	EUR
150-230 x 500	▶ 9141 456130	118,40

## ⑰ Tastatur- und Mausablage

Auszug mit Boden B 575 x T 350 mm, inkl. links oder rechts ausziehbarer Auflage

B x T x H mm	Best.-Nr.	EUR
640 x 485 x 85	▶ 9141 456131	167,30

## ⑱ Stahlblechablage

- T 300 x H 375 mm
- Tragfähigkeit 30 kg
- mit 3-seitigem Abrollrand

B mm	Best.-Nr.	EUR
750	▶ 9141 456121	164,50
1000	▶ 9141 456122	178,50
1250	▶ 9141 456123	193,-
1500	▶ 9141 456124	206,50
2000	▶ 9141 456125	237,50



Wenn in der Beschreibung nicht anders angegeben, erfolgt die Lieferung ohne Inhalt bzw. Zubehör





ab **1570,-**

Werk Tisch B 1500 mm  
Melamin-Platte Stärke 22 mm



Werk Tisch B 1500 mm Buche-  
Massivplatte Stärke 25 mm

Höhenverstellung 400 mm

Komplett montierte Lieferung

## Elektrisch höhenverstellbare Arbeitsplätze

Gesamttragfähigkeit 300 kg

### Werktische

Höhenverstellung 720-1120 mm, 2 Doppelhubsäulen

Melamin-Platte 22 mm

Breite mm	Best.-Nr. Tiefe 800 mm	EUR	Best.-Nr. Tiefe 1000 mm	EUR
750	▶ 9141 456400	1570,-	9141 456405	1630,-
1000	▶ 9141 456401	1592,-	9141 456406	1657,-
1250	▶ 9141 456402	1616,-	9141 456407	1685,-
1500	▶ 9141 456403	1638,-	▶ 9141 456408	1711,-
2000	▶ 9141 456404	1683,-	▶ 9141 456409	1765,-

Buche-Platte 25 mm

Breite mm	Best.-Nr. Tiefe 800 mm	EUR	Best.-Nr. Tiefe 1000 mm	EUR
750	▶ 9141 456410	1605,-	9141 456415	1673,-
1000	▶ 9141 456411	1638,-	9141 456416	1714,-
1250	▶ 9141 456412	1672,-	9141 456417	1754,-
1500	▶ 9141 456413	1706,-	▶ 9141 456418	1795,-
2000	▶ 9141 456414	1774,-	▶ 9141 456419	1877,-

ab **272,-**



1 Schublade 2 Schubladen 3 Schubladen

Für Werk tische Tragfähigkeit 300 kg

### Unterbauschränke

- Stahlblech, abschließbar mit Zentralverschluss, Gehäuse lichtgrau, RAL 7035, Front enzianblau, RAL 5010
- Schubladen- Innenmaße B 390 x T 560 mm
- Tragfähigkeit 35 kg, 90 % ausziehbar
- Ab B 1000 mm verwendbar- auch nachrüstbar
- Montage rechtsbündig an die Gestelle

B x T x H mm	Anzahl Schubladen x H mm	Best.-Nr.	EUR
425 x 600 x 175	1 x 150	▶ 9141 455540	272,-
480 x 600 x 395	1 x 150, 1 x 180	▶ 9141 455541	412,-
480 x 600 x 395	1 x 90, 2 x 120	▶ 9141 456319	470,-

Schubladenunterteilungsmaterial finden Sie auf Seite 419.

## RAU.

### Werk tische/Werk bänke

- Arbeitshöhe stufenlos um 400 mm von 720-1120 mm (300 kg Modelle) bzw. 740-1140 mm (600 kg Modelle) verstellbar
- Funktionsunterbau mit Hubsäulen (Prüfung gem. EN 60335-1) inkl. Steuereinheit und Anschlusskabel. Bedienelement mit Auf-/Ab-Taster
- Kompletter Rahmen zur Aufnahme der Arbeitsplatte
- Kufen mit Nivellierfüßen für Höhenausgleich
- **Elektrische Verstellung** mittels Hubsäulen mit integriertem Linearantrieb
- Geräuscharme, stufenlose und **absolut synchrone Verstellung der Arbeitshöhe auch bei unsymmetrischer Belastung**
- Verstellweg 38 mm/s (ohne Zuladung), Einschaltdauer 10 % (6 Minuten pro Stunde oder 2 Minuten Dauerbetrieb bei Vollast)
- Stromverbrauch im Standby-Modus nur 0,1 W
- Umweltfreundliche Pulverbeschichtung lichtgrau, RAL 7035
- Komplett montierte Lieferung

**SCHNELL**  
LIEFERBAR

**5**  
JAHRE  
GARANTIE



Werkbank B 1500 mm  
Hartlaminat-Platte  
Stärke 40 mm



Werkbank B 1500 mm  
Buche-Massivplatte  
Stärke 40 mm



Aufbauten sind Zubehör

Passende System-Aufbauten siehe Seite 430-431.

Gesamttragfähigkeit 600 kg

### Werk bänke

Höhenverstellung 740-1140 mm, 4 Hubsäulen

Hartlaminatplatte 40 mm

Breite mm	Best.-Nr. Tiefe 700 mm	EUR	Best.-Nr. Tiefe 900 mm	EUR
750	9141 456430	2676,-	9141 456435	2768,-
1000	9141 456431	2734,-	9141 456436	2842,-
1250	9141 456432	2792,-	9141 456437	2915,-
1500	9141 456433	2851,-	9141 456438	2989,-
2000	9141 456434	2968,-	9141 456439	3136,-

Buche-Platte 40 mm

Breite mm	Best.-Nr. Tiefe 700 mm	EUR	Best.-Nr. Tiefe 900 mm	EUR
750	▶ 9141 456440	2627,-	9141 456445	2705,-
1000	▶ 9141 456441	2668,-	9141 456446	2757,-
1250	▶ 9141 456442	2711,-	9141 456447	2809,-
1500	▶ 9141 456443	2753,-	9141 456448	2862,-
2000	▶ 9141 456444	2835,-	9141 456449	2966,-

ab **169,50**



1 Schublade 3 Schubladen 4 Schubladen

Für Werk bänke Tragfähigkeit 600 kg

### Unterbauschränke

- Stahlblech, abschließbar mit Zentralverschluss, Gehäuse lichtgrau, RAL 7035, Front enzianblau, RAL 5010
- Schubladen- Innenmaße B 490 x T 560 mm
- Tragfähigkeit 100 kg, 90 % ausziehbar
- Ab B 1000 mm verwendbar – auch nachrüstbar
- Montage rechtsbündig an die Gestelle

B x T x H mm	Anzahl Schubladen x H mm	Best.-Nr.	EUR
525 x 650 x 175	1 x 150	▶ 9141 456450	169,50
580 x 650 x 440	1 x 60, 1 x 120, 1 x 150	▶ 9141 456451	523,-
580 x 600 x 440	4 x 90	▶ 9141 456452	617,-

Schubladenunterteilungsmaterial finden Sie auf Seite 428.

Die Angebote gelten nur für gewerbliche Abnehmer - Alle Preise zzgl. gesetzl. MwSt.

# RAU.

## Werkbänke Serie Basic

Preiswerte, robuste Werkbänke in großer Variantenvielfalt bieten für jeden Einsatzzweck die passende Lösung  
Ergonomische Arbeitshöhe zwischen 840 und 1040 mm

### Arbeitsplatte

- **Buche-Massiv-Arbeitsplatte**, Stärke 40 mm, Oberfläche geölt, robust und widerstandsfähig, Tiefe 700 mm

### Unterbau

- Stabile Schweißkonstruktion aus Profilstahlrohr 45 x 45 x 2 mm mit hochwertiger Pulverbeschichtung
- Tiefenverstrebungen und vierseitiger Rahmen unter der Arbeitsplatte
- **Arbeitshöhe einstellbar von 840-1040 mm**
- Anti-Rutsch-Noppe für sicheren Stand inkl. Niveaugleich
- **Tragfähigkeit 1250 kg** bei gleichmäßig verteilter statischer Last

### Schubladen

- Zentralverschluss mit 2 Schlüsseln
- Größe L: Innenmaße B 490 x T 560 mm, Tragfähigkeit 100 kg, 90 % ausziehbar
- Kugelgelagerte Rollenführung mit Selbstzug und Rücklaufsicherung
- Durchgehende, komplett integrierte Griffleiste

### Türen

- Flügeltüren ausgestattet mit Federscharnieren, Öffnungswinkel 180°

### Farbauswahl:

- enzianblau, RAL 5010
- anthrazitgrau, RAL 7016
- lichtgrau, RAL 7035

Schubladenunterteilungsmaterial finden Sie auf Seite 428

System- Aufbauten siehe Seite 430- 431



Breite mm	Best.-Nr. lichtgrau/ enzianblau	Best.-Nr. lichtgrau/ anthrazitgrau	EUR
750	▶ 9141 456500	▶ 9141 456530	549,-
1000	▶ 9141 456501	▶ 9141 456531	579,-
1250	▶ 9141 456502	▶ 9141 456532	608,-
1500	▶ 9141 456503	▶ 9141 456533	638,-
2000	▶ 9141 456504	▶ 9141 456534	691,-



Breite mm	Best.-Nr. lichtgrau/ enzianblau	Best.-Nr. lichtgrau/ anthrazitgrau	EUR
750	▶ 9141 456510	▶ 9141 456535	885,-
1000	▶ 9141 456511	▶ 9141 456536	915,-
1250	▶ 9141 456512	▶ 9141 456537	939,-
1500	▶ 9141 456513	▶ 9141 456538	969,-
2000	▶ 9141 456514	▶ 9141 456539	1025,-



Breite mm	Best.-Nr. lichtgrau/ enzianblau	Best.-Nr. lichtgrau/ anthrazitgrau	EUR
1500	▶ 9141 456540	▶ 9141 456541	1005,-



Breite mm	Best.-Nr. lichtgrau/ enzianblau	Best.-Nr. lichtgrau/ anthrazitgrau	EUR
1500	▶ 9141 456521	▶ 9141 456542	998,-



Breite mm	Best.-Nr. lichtgrau/ enzianblau	Best.-Nr. lichtgrau/ anthrazitgrau	EUR
1500	▶ 9141 456523	▶ 9141 456543	1065,-



Breite mm	Best.-Nr. lichtgrau/ enzianblau	Best.-Nr. lichtgrau/ anthrazitgrau	EUR
1500	▶ 9141 456544	▶ 9141 456545	1225,-



Breite mm	Best.-Nr. lichtgrau/ enzianblau	Best.-Nr. lichtgrau/ anthrazitgrau	EUR
2000	▶ 9141 456546	▶ 9141 456547	1315,-

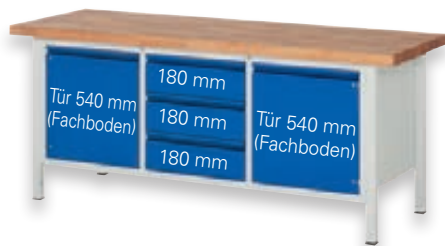

Breite mm	Best.-Nr. lichtgrau/ enzianblau	Best.-Nr. lichtgrau/ anthrazitgrau	EUR
2000	▶ 9141 456527	▶ 9141 456548	1375,-



Breite mm	Best.-Nr. lichtgrau/ enzianblau	Best.-Nr. lichtgrau/ anthrazitgrau	EUR
2000	▶ 9141 456549	▶ 9141 456550	1690,-

Wenn in der Beschreibung nicht anders angegeben, erfolgt die Lieferung ohne Inhalt bzw. Zubehör

# RAU.

## Werkbänke Serie Classic

Robuste Werkbänke in großer Variantenvielfalt bieten für jeden Einsatzort die passende Lösung

**7 Breiten – 2 Tiefen – 3 Schubladengrößen**  
Werkbankhöhe 840 mm

System-Aufbauten siehe Seite 430-431.

### Arbeitsplatte

- **Buche-Massiv-Arbeitsplatte, Stärke 40 mm**, Buchen-Riegel mit Keilzinken-Verleimung, Oberfläche geölt, robust und widerstandsfähig

### Unterbau

- Stabile Schweißkonstruktion aus Profilstahlrohr 45 x 45 x 2 mm mit hochwertiger Pulverbeschichtung
- Tiefenverstreben und vierseitiger Rahmen unter der Arbeitsplatte
- Anti-Rutsch-Noppe für sicheren Stand
- Tragfähigkeit 1250 kg bei gleichmäßig verteilter statischer Last
- Gestell lichtgrau, RAL 7035, Einbauten enzianblau, RAL 5010
- Zentralverschluss mit 2 Schlüsseln

### Schubladen

- Schubladen je nach Größe mit Tragfähigkeiten von 50 kg-100 kg
- ca. 90 % ausziehbar mit rollengelagerten Führungen
- Unterteilungsmaterial siehe Seite 418
- Durchgängige Griffleisten mit Beschriftungsleiste

Größe L: Innenmaße B 490 x T 560 mm, Tragfähigkeit 100 kg

Größe XL: Innenmaße B 680 x T 560 mm, Tragfähigkeit 75 kg

Größe XXL: Innenmaße B 1055 x T 560 mm, Tragfähigkeit 50 kg

Schubladenunterteilungsmaterial finden Sie auf Seite 428

### Türen

- Flügeltüren ausgestattet mit selbstziehenden Federscharnieren, Öffnungswinkel 180°



**Buche-Massivplatte 40 mm**  
Tragfähigkeit 1250 kg

B 1500 x T 700 mm  
mit L- und XXL-Schubladen sowie Flügeltür  
(Systemaufbauten sind Zubehör, siehe Seite 430-431)

## Die Allrounder für Handwerk und Industrie



B 1500 x T 700 mm

Breite mm	Best.-Nr. Tiefe 700 mm	EUR	Best.-Nr. Tiefe 900 mm	EUR
750	▶ 9141 455200	356,50	▶ 9141 455206	489,-
1000	▶ 9141 455201	402,-	▶ 9141 455207	548,-
1250	▶ 9141 455202	451,-	▶ 9141 455208	607,-
1500	▶ 9141 455203	499,-	▶ 9141 455209	666,-
2000	▶ 9141 455204	594,-	▶ 9141 455210	783,-



B 1500 x T 900 mm  
1 Schublade Gr. L, H 150 mm

Breite mm	Best.-Nr. Tiefe 700 mm	EUR	Best.-Nr. Tiefe 900 mm	EUR
750	▶ 9141 455212	516,-	▶ 9141 455218	651,-
1000	▶ 9141 455213	564,-	▶ 9141 455219	709,-
1250	▶ 9141 455214	612,-	▶ 9141 455220	769,-
1500	▶ 9141 455215	660,-	▶ 9141 455221	827,-
2000	▶ 9141 455216	756,-	▶ 9141 455222	946,-



B 1500 x T 700 mm  
Buche-Massiv-Ablageboden

Breite mm	Best.-Nr. Tiefe 700 mm	EUR	Best.-Nr. Tiefe 900 mm	EUR
750	▶ 9141 455224	418,-	▶ 9141 455230	574,-
1000	▶ 9141 455225	486,-	▶ 9141 455231	662,-
1250	▶ 9141 455226	554,-	▶ 9141 455232	748,-
1500	▶ 9141 455227	625,-	▶ 9141 455233	834,-
2000	▶ 9141 455228	761,-	▶ 9141 455234	1012,-



B 1500 x T 900 mm  
Buche-Massiv-Ablageboden  
1 Schublade Gr. L, H 150 mm

Breite mm	Best.-Nr. Tiefe 700 mm	EUR	Best.-Nr. Tiefe 900 mm	EUR
750	▶ 9141 455236	579,-	▶ 9141 455242	734,-
1000	▶ 9141 455237	648,-	▶ 9141 455243	823,-
1250	▶ 9141 455238	715,-	▶ 9141 455244	909,-
1500	▶ 9141 455239	785,-	▶ 9141 455245	996,-
2000	▶ 9141 455240	923,-	▶ 9141 455246	1172,-

### Passendes Zubehör



### Vollauszug

Kugelgelagerte Vollauszugsschienen Auszug 100 %, mit Dämpfungs- und Selbsteinzugsfunktion.

### Bitte beachten:

Innerhalb eines Artikels müssen alle Schubladen mit dieser Option ausgestattet werden. Nicht für Hängeschublade geeignet. Mehrpreis pro Schublade

Best.-Nr.	EUR
▶ 9141 455196	27,90



### Werkbank-Höhenverstellung

Verstellbereich 0-200 mm, die Arbeitshöhe lässt sich stufenlos von 840-1040 mm einstellen  
Lieferung inkl. Niveaueingleich und Anti-Rutsch-Noppe

mm	Best.-Nr.	EUR
750-2000	▶ 9141 455197	90,70
2500-3000	▶ 9141 455198	137,-

Die Angebote gelten nur für gewerbliche Abnehmer - Alle Preise zzgl. gesetzl. MwSt.





Breite mm	Best.-Nr. Tiefe 700 mm	EUR	Best.-Nr. Tiefe 900 mm	EUR
750	▶ 9141 455248	958,-	▶ 9141 455254	1092,-
1000	▶ 9141 455249	1003,-	▶ 9141 455255	1152,-
1250	▶ 9141 455250	1054,-	▶ 9141 455256	1215,-
1500	▶ 9141 455251	1101,-	▶ 9141 455257	1267,-
2000	▶ 9141 455252	1193,-	▶ 9141 455258	1386,-



Breite mm	Best.-Nr. Tiefe 700 mm	EUR	Best.-Nr. Tiefe 900 mm	EUR
750	▶ 9141 455260	1057,-	▶ 9141 455266	1193,-
1000	▶ 9141 455261	1103,-	▶ 9141 455267	1254,-
1250	▶ 9141 455262	1156,-	▶ 9141 455268	1310,-
1500	▶ 9141 455263	1185,-	▶ 9141 455269	1371,-
2000	▶ 9141 455264	1294,-	▶ 9141 455270	1488,-



Breite mm	Best.-Nr. Tiefe 700 mm	EUR	Best.-Nr. Tiefe 900 mm	EUR
1000	▶ 9141 455272	1107,-	▶ 9141 455276	1250,-
1250	▶ 9141 455273	1156,-	▶ 9141 455277	1310,-
1500	▶ 9141 455274	1202,-	▶ 9141 455278	1371,-
2000	▶ 9141 455275	1296,-	▶ 9141 455279	1489,-



Breite mm	Best.-Nr. Tiefe 700 mm	EUR	Best.-Nr. Tiefe 900 mm	EUR
1500	▶ 9141 455299	1445,-	▶ 9141 455301	1612,-



Breite mm	Best.-Nr. Tiefe 700 mm	EUR	Best.-Nr. Tiefe 900 mm	EUR
1250	▶ 9141 455280	1452,-	▶ 9141 455283	1612,-
1500	▶ 9141 455281	1506,-	▶ 9141 455284	1672,-
2000	▶ 9141 455282	1600,-	▶ 9141 455285	1786,-



Breite mm	Best.-Nr. Tiefe 700 mm	EUR	Best.-Nr. Tiefe 900 mm	EUR
1500	▶ 9141 455287	1244,-	▶ 9141 455289	1409,-



Breite mm	Best.-Nr. Tiefe 700 mm	EUR	Best.-Nr. Tiefe 900 mm	EUR
1500	▶ 9141 455303	1639,-	▶ 9141 455305	1805,-



Breite mm	Best.-Nr. Tiefe 700 mm	EUR	Best.-Nr. Tiefe 900 mm	EUR
1500	▶ 9141 455291	1073,-	▶ 9141 455293	1285,-



Breite mm	Best.-Nr. Tiefe 700 mm	EUR	Best.-Nr. Tiefe 900 mm	EUR
1500	▶ 9141 455316	1334,-	▶ 9141 455317	1498,-



Breite mm	Best.-Nr. Tiefe 700 mm	EUR	Best.-Nr. Tiefe 900 mm	EUR
1500	▶ 9141 455295	1158,-	▶ 9141 455297	1359,-

Wenn in der Beschreibung nicht anders angegeben, erfolgt die Lieferung ohne Inhalt bzw. Zubehör



# RAU.

## Werkbänke Serie Classic

B 1000/1500/2000/2500/3000 x T 700/900 x H 840 mm  
 Technische Beschreibungen finden Sie auf der Seite 422.

**SCHNELL**  
LIEFERBAR

**5**  
JAHRE  
GARANTIE



Schraubstock 120 mm mit Klappflift (einschwenkbar)

Breite mm	Best.-Nr. Tiefe 700 mm	EUR	Best.-Nr. Tiefe 900 mm	EUR
1000	▶ 9141 455512	2298,-	▶ 9141 455516	2442,-
1250	▶ 9141 455513	2345,-	▶ 9141 455517	2501,-
1500	▶ 9141 455514	2396,-	▶ 9141 455518	2559,-
2000	▶ 9141 455515	2487,-	▶ 9141 455519	2675,-



Systemaufbau  
siehe Seite 430-431

Breite mm	Best.-Nr. Tiefe 700 mm	EUR	Best.-Nr. Tiefe 900 mm	EUR
1500	▶ 9141 455396	1892,-	▶ 9141 455398	2059,-
2000	▶ 9141 455397	1989,-	▶ 9141 455399	2176,-



Breite mm	Best.-Nr. Tiefe 700 mm	EUR	Best.-Nr. Tiefe 900 mm	EUR
1500	▶ 9141 455320	1519,-	▶ 9141 455321	1686,-



Breite mm	Best.-Nr. Tiefe 700 mm	EUR	Best.-Nr. Tiefe 900 mm	EUR
2000	▶ 9141 455324	1609,-	▶ 9141 455325	1807,-



Breite mm	Best.-Nr. Tiefe 700 mm	EUR	Best.-Nr. Tiefe 900 mm	EUR
2000	▶ 9141 455326	1460,-	▶ 9141 455327	1658,-



Breite mm	Best.-Nr. Tiefe 700 mm	EUR	Best.-Nr. Tiefe 900 mm	EUR
2000	▶ 9141 455318	1926,-	▶ 9141 455319	2116,-



Breite mm	Best.-Nr. Tiefe 700 mm	EUR	Best.-Nr. Tiefe 900 mm	EUR
2000	▶ 9141 455330	1628,-	▶ 9141 455331	1826,-

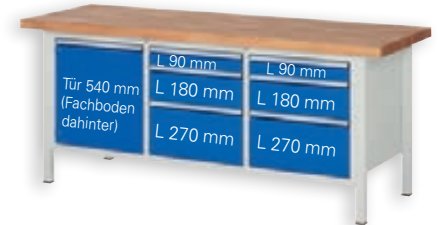

Breite mm	Best.-Nr. Tiefe 700 mm	EUR	Best.-Nr. Tiefe 900 mm	EUR
2000	▶ 9141 455332	1844,-	▶ 9141 455333	2043,-



Breite mm	Best.-Nr. Tiefe 700 mm	EUR	Best.-Nr. Tiefe 900 mm	EUR
2000	▶ 9141 455328	1542,-	▶ 9141 455329	1742,-



Breite mm	Best.-Nr. Tiefe 700 mm	EUR	Best.-Nr. Tiefe 900 mm	EUR
2000	▶ 9141 455336	2298,-	▶ 9141 455337	2490,-

Die Angebote gelten nur für gewerbliche Abnehmer - Alle Preise zzgl. gesetzl. MwSt.



Breite mm	Best.-Nr. Tiefe 700 mm	EUR	Best.-Nr. Tiefe 900 mm	EUR
2500	▶ 9141 455306	896,-	▶ 9141 455307	1206,-
3000	▶ 9141 455308	992,-	▶ 9141 455309	1325,-



Breite mm	Best.-Nr. Tiefe 700 mm	EUR	Best.-Nr. Tiefe 900 mm	EUR
2500	▶ 9141 455338	2292,-	▶ 9141 455340	2604,-
3000	▶ 9141 455339	2388,-	▶ 9141 455341	2726,-



Breite mm	Best.-Nr. Tiefe 700 mm	EUR	Best.-Nr. Tiefe 900 mm	EUR
2500	▶ 9141 455342	2565,-	▶ 9141 455344	2873,-
3000	▶ 9141 455343	2642,-	▶ 9141 455345	2975,-

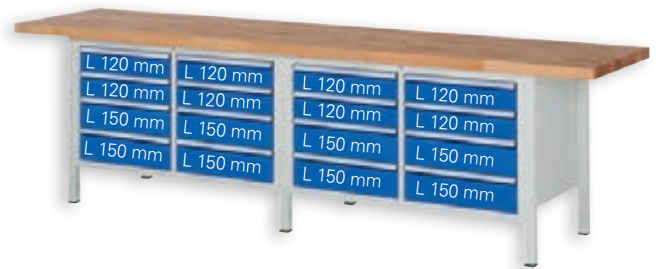

Breite mm	Best.-Nr. Tiefe 700 mm	EUR	Best.-Nr. Tiefe 900 mm	EUR
2500	▶ 9141 455346	3197,-	▶ 9141 455348	3510,-
3000	▶ 9141 455347	3271,-	▶ 9141 455349	3608,-

## RAU. Schwerlast-Werkbank

### Arbeitsplatte

- Buche-Massiv-Arbeitsplatte, Stärke 50 oder 100 mm, Oberfläche geölt, robust und widerstandsfähig, Tiefe 700 oder 900 mm

### Unterbau

- Stabile Schweißkonstruktion aus Profilrohr 80 x 80 x 3 mm mit Tiefenverstrebungen oben und unten
- Fußplatten 120 x 120 x 5 mm mit Möglichkeit zur Bodenbefestigung
- Querstreben oben (vorne und hinten), sowie Querstrebe unten (vorne und hinten)
- Tragfähigkeit 2500-4500 kg bei gleichmäßig verteilter statischer Last
- Bis Breite 2000 mm 2 Gestellfüße, ab Breite 3000 mm 3 Gestellfüße
- Gestell pulverbeschichtet lichtgrau, RAL 7035
- Fertig montierte Lieferung

System - Aufbauten  
siehe Seite 430-431



Breite 3000 mm  
2 Arbeitsplätze

Platte 50 mm, max. Tragfähigkeit 2500 kg

Breite mm	Best.-Nr. Tiefe 700 mm	EUR	Best.-Nr. Tiefe 900 mm	EUR
1250	▶ 9141 455800	805,-	▶ 9141 455805	1073,-
1500	▶ 9141 455801	871,-	▶ 9141 455806	1153,-
2000	▶ 9141 455802	1001,-	▶ 9141 455807	1309,-
2500	▶ 9141 455803	1611,-	▶ 9141 455808	2145,-
3000	▶ 9141 455804	1741,-	▶ 9141 455809	2305,-



Arbeitshöhe 900 mm

Tragfähigkeit 4500 kg

B 1250 mm  
System-Aufbau und Unterbaucontainer sind Zubehör

Platte 100 mm, max. Tragfähigkeit 4500 kg

Breite mm	Best.-Nr. Tiefe 700 mm	EUR	Best.-Nr. Tiefe 900 mm	EUR
1250	9141 455810	1043,-	9141 455815	1377,-
1500	9141 455811	1155,-	9141 455816	1519,-
2000	9141 455812	1379,-	9141 455817	1795,-
2500	9141 455813	2085,-	9141 455818	2753,-
3000	9141 455814	2309,-	9141 455819	3037,-



# RAU.

## Mobile Werkbänke Serie Classic

Robuste Mobile Werkbänke in 5 Breiten, 2 Tiefen und Arbeitshöhe 880 mm – in zwei unterschiedlichen Ausführungen

Technische Beschreibungen finden Sie auf der Seite 422

### Fahrbare Ausführung

- 2 Bock- und 2 Lenkrollen, Lenkrollen mit Feststeller, Rollen-Ø 125 mm mit Gleitlager, Gummilauffläche spurlos
- Tragfähigkeit 450 kg bei gleichmäßig verteilter Last



### Absenkbare Ausführung

- Fahrgestell kann mittels eines Excenterhebels ein- bzw. ausgefahren werden.
- Hohe Standstabilität bei **eingefahrenem Fahrwerk, Tragfähigkeit 1250 kg**, und Mobilität bei **ausgefahrenem Fahrwerk, Tragfähigkeit 450 kg**, jeweils bei gleichmäßig verteilter Last
- Fahrgestell mit 2 Bock- und 2 Lenkrollen, Rollen-Ø 100 mm mit Gleitlager, Gummilauffläche spurlos

Schubladenunterteilungsmaterial finden Sie auf Seite 428

System-Aufbauten siehe Seite 430-431

### Farbauswahl:

-  enzianblau, RAL 5010
-  lichtgrau, RAL 7035



Erweiterbar mit System-Aufbauten

Buche-Massiv-Arbeitsplatte 40 mm

Tragfähigkeit 450 kg

Erweiterbar mit System-Aufbauten

Buche-Massiv-Arbeitsplatte 40 mm

Tragfähigkeit stationär 1250 kg (fahrbar 450 kg)



Breite mm	Best.-Nr. fahrbare Ausführung Tiefe 700 mm	EUR	Best.-Nr. fahrbare Ausführung Tiefe 900 mm	EUR
750	▶ 9141 455310	517,-	9141 455820	639,-
1000	▶ 9141 455311	563,-	9141 455821	695,-
1250	▶ 9141 455312	606,-	9141 455822	751,-
1500	▶ 9141 455313	651,-	9141 455823	809,-
2000	▶ 9141 455314	746,-	9141 455824	919,-

Breite mm	Best.-Nr. fahrbare Ausführung Tiefe 700 mm	EUR	Best.-Nr. fahrbare Ausführung Tiefe 900 mm	EUR
750	▶ 9141 455830	665,-	▶ 9141 455835	792,-
1000	▶ 9141 455831	710,-	▶ 9141 455836	848,-
1250	▶ 9141 455832	756,-	▶ 9141 455837	905,-
1500	▶ 9141 455833	805,-	▶ 9141 455838	961,-
2000	▶ 9141 455834	892,-	▶ 9141 455839	1073,-



Breite mm	Best.-Nr. fahrbare Ausführung	EUR	Best.-Nr. absenkbar Ausführung	EUR
750	▶ 9141 455353	593,-	▶ 9141 455358	836,-
1000	▶ 9141 455354	650,-	▶ 9141 455359	894,-
1250	▶ 9141 455355	704,-	▶ 9141 455360	946,-
1500	▶ 9141 455356	762,-	▶ 9141 455361	1003,-
2000	▶ 9141 455357	873,-	▶ 9141 455362	1114,-

Breite mm	Best.-Nr. fahrbare Ausführung	EUR	Best.-Nr. absenkbar Ausführung	EUR
750	▶ 9141 455363	752,-	▶ 9141 455368	990,-
1000	▶ 9141 455364	807,-	▶ 9141 455369	1046,-
1250	▶ 9141 455365	863,-	▶ 9141 455370	1102,-
1500	▶ 9141 455366	919,-	▶ 9141 455371	1154,-
2000	▶ 9141 455367	1032,-	▶ 9141 455372	1266,-

Die Angebote gelten nur für gewerbliche Abnehmer. · Alle Preise zzgl. gesetzl. MwSt.

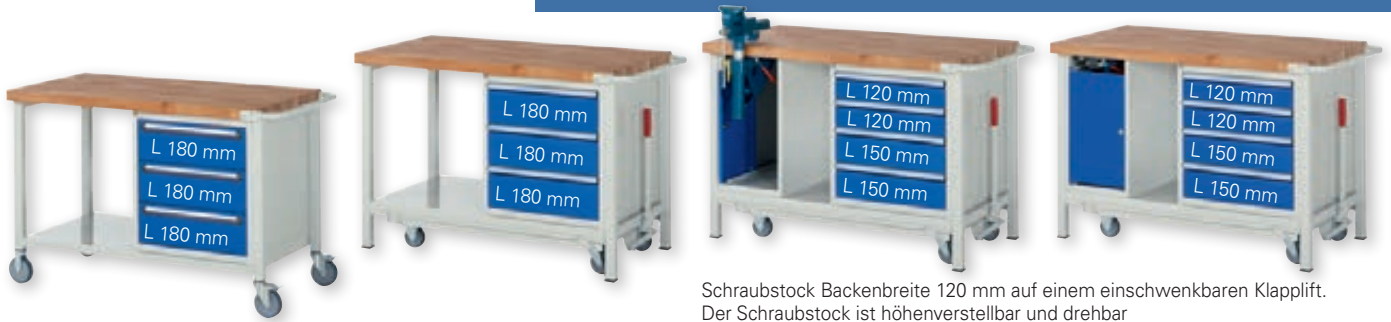

Schraubstock Backenbreite 120 mm auf einem einschwenkbaren Klappflift. Der Schraubstock ist höhenverstellbar und drehbar

Breite mm	Best.-Nr. fahrbare Ausführung	EUR	Best.-Nr. absenkbare Ausführung	EUR
750	▶ 9141 455373	1091,-	▶ 9141 455378	1327,-
1000	▶ 9141 455374	1225,-	▶ 9141 455379	1467,-
1250	▶ 9141 455375	1277,-	▶ 9141 455380	1519,-
1500	▶ 9141 455376	1335,-	▶ 9141 455381	1575,-
2000	▶ 9141 455377	1445,-	▶ 9141 455382	1687,-

Breite mm	Best.-Nr. fahrbare Ausführung	EUR	Best.-Nr. absenkbare Ausführung	EUR
750	-	-	-	-
1000	-	-	▶ 9141 455394	2614,-
1250	-	-	▶ 9141 455350	2665,-
1500	-	-	▶ 9141 455351	2721,-
2000	-	-	▶ 9141 455352	2827,-



Breite mm	Best.-Nr. fahrbare Ausführung	EUR	Best.-Nr. absenkbare Ausführung	EUR
1250	▶ 9141 455840	1224,-	▶ 9141 455842	1464,-
1500	▶ 9141 455841	1260,-	▶ 9141 455843	1505,-

Breite mm	Best.-Nr. fahrbare Ausführung	EUR	Best.-Nr. absenkbare Ausführung	EUR
1250	▶ 9141 455386	1405,-	▶ 9141 455388	1642,-
1500	▶ 9141 455387	1436,-	▶ 9141 455389	1674,-



Breite mm	Best.-Nr. fahrbare Ausführung	EUR	Best.-Nr. absenkbare Ausführung	EUR
1250	▶ 9141 455390	1510,-	▶ 9141 455392	1750,-
1500	▶ 9141 455391	1545,-	▶ 9141 455393	1789,-

Breite mm	Best.-Nr. fahrbare Ausführung	EUR	Best.-Nr. absenkbare Ausführung	EUR
1250	▶ 9141 455844	1704,-	▶ 9141 455846	1944,-
1500	▶ 9141 455845	1742,-	▶ 9141 455847	1982,-



Arbeitshöhe bei diesen Modellen 920 mm

Breite mm	Best.-Nr. fahrbare Ausführung	EUR	Best.-Nr. absenkbare Ausführung	EUR
1250	▶ 9141 455848	1724,-	▶ 9141 455850	1959,-
1500	▶ 9141 455849	1756,-	▶ 9141 455851	1996,-

Breite mm	Best.-Nr. fahrbare Ausführung	EUR	Best.-Nr. absenkbare Ausführung	EUR
2000	▶ 9141 455852	2444,-	▶ 9141 455853	2685,-

Wenn in der Beschreibung nicht anders angegeben, erfolgt die Lieferung ohne Inhalt bzw. Zubehör



# RAU.

## Werkstattwagen Serie Classic H 975/795 x B 1145 x T 650 mm

### Arbeitsplatte

Metallablage mit Anti-Rutschmatte, 3-seitigem Abrollrand oder 25 mm starke, geölte Massivholz-Buchenplatte mit abgerundeten Kanten und Ecken

### Unterbau

- Stabile Stahlblechkonstruktion mit hochwertiger Pulverbeschichtung. Gehäuse: lichtgrau, RAL 7035, Einbauten: enzianblau, RAL 5010
- Zentralverschluss mit 2 Schlüsseln
- Fahrwerk mit 2 Bock- und 2 Lenkrollen mit Feststellern, Rad-Ø 125 mm,
- Großer Schiebegriff und Dokumententasche
- **Gesamtragfähigkeit max. 450 kg**

### Schubladen

- Schubladen je nach Größe mit Tragfähigkeiten von 50 kg-100 kg
- ca. 90 % ausziehbar mit rollengelagerten Führungen, Selbsteinlauf und Rücklaufsicherung
- Durchgängige Griffleisten mit Beschriftungsleiste
- Größe L: Innenmaße B 490 x T 560 mm, Tragfähigkeit 100 kg
- Größe XXL: Innenmaße B 1055 x T 560 mm, Tragfähigkeit 50 kg

### Türen

- Flügeltür mit Öffnungswinkel 180° und selbstsuziehenden Federscharnieren



### Farbauswahl:

- enzianblau, RAL 5010
- lichtgrau, RAL 7035

### Passendes Zubehör

## Schubladen-Unterteilungsmaterial

Passend für die **Werkbänke und Werkstattwagen auf den Seiten 420-428**

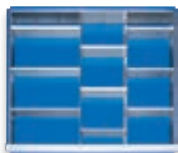

### Für Schubladen Gr. XL Innenmaße B 680 x T 560 mm

Ausführung	Fronthöhe mm	Best.-Nr.	EUR
2 Trenn-/9 Steckwände	60- 90	▶ 9141 455182	<b>59,80</b>
2 Trenn-/9 Steckwände	120-150	▶ 9141 455183	<b>69,70</b>
2 Trenn-/9 Steckwände	180-360	▶ 9141 455184	<b>79,-</b>
Kleinteileeinsatz mit 24 Fächern (Einsatzhöhe 45 mm)	60- 90	▶ 9141 455185	<b>96,20</b>
Kleinteileeinsatz mit 24 Fächern (Einsatzhöhe 90 mm)	120-360	▶ 9141 455186	<b>111,-</b>
Anti-Rutschmatte	60-360	▶ 9141 455187	<b>21,90</b>

### Für Schubladen Gr. XXL Innenmaße B 1055 x T 560 mm

Ausführung	Fronthöhe mm	Best.-Nr.	EUR
3 Trenn-/12 Steckwände	60- 90	▶ 9141 455480	<b>89,90</b>
3 Trenn-/12 Steckwände	120-150	▶ 9141 455481	<b>103,40</b>
3 Trenn-/12 Steckwände	180-360	▶ 9141 455482	<b>117,30</b>
Kleinteileeinsatz mit 16 Fächern (Einsatzhöhe 45 mm)	60- 90	▶ 9141 455483	<b>130,-</b>
Kleinteileeinsatz mit 16 Fächern (Einsatzhöhe 90 mm)	120-360	▶ 9141 455484	<b>163,40</b>
Anti-Rutschmatte	60-360	▶ 9141 455487	<b>31,80</b>

# Der mobile Arbeitsplatz

ab **1125,-**



4 Schubladen Gr. L  
2 x H 150 mm,  
2 x H 210 mm,  
1 Tür H 720 mm,  
1 Fachboden



3 Schubladen Gr. L  
3 x H 180 mm,  
1 H Tür 540 mm,  
1 Fachboden

H x B x T mm	Ausführung	Best.-Nr.	EUR
975 x 1145 x 650	Buchenplatte	▶ 9140 452840	<b>1385,-</b>
975 x 1145 x 650	Metallablage	▶ 9140 452841	<b>1418,-</b>

H x B x T mm	Ausführung	Best.-Nr.	EUR
795 x 1145 x 650	Buchenplatte	▶ 9140 452842	<b>1125,-</b>
795 x 1145 x 650	Metallablage	▶ 9140 452843	<b>1158,-</b>

### Wahlweise mit Buchenplatte oder Metallablage



4 Schubladen Gr. XXL  
4 x H 180 mm



8 Schubladen Gr. L  
6 x H 150 mm, 2 x H 270 mm

H x B x T mm	Ausführung	Best.-Nr.	EUR
975 x 1145 x 650	Buchenplatte	9140 452844	<b>1495,-</b>
975 x 1145 x 650	Metallablage	9140 452845	<b>1525,-</b>

H x B x T mm	Ausführung	Best.-Nr.	EUR
975 x 1145 x 650	Buchenplatte	9140 452846	<b>1657,-</b>
975 x 1145 x 650	Metallablage	9140 452847	<b>1692,-</b>

## Praxisgerechtes Einteilungsmaterial sorgt für optimale Ordnung und Lagerung

ab **17,20**

Für Schubladen Gr. L Innenmaße B 490 x T 560 mm

Ausführung	Fronthöhe mm	Best.-Nr.	EUR
1 Trenn-/4 Steckwände	60- 90	▶ 9141 455180	<b>34,10</b>
1 Trenn-/4 Steckwände	120-150	▶ 9141 455190	<b>40,80</b>
1 Trenn-/4 Steckwände	180-360	▶ 9141 455191	<b>47,50</b>
Kleinteileeinsatz mit 16 Fächern (Einsatzhöhe 45 mm)	60- 90	▶ 9141 455181	<b>67,30</b>
Kleinteileeinsatz mit 16 Fächern (Einsatzhöhe 90 mm)	120-360	▶ 9141 455192	<b>91,50</b>
Anti-Rutschmatte	60-360	▶ 9141 455195	<b>17,20</b>



**TOP-LEISTUNG**  
**639,-**



Schubladen beidseitig ausziehbar

Buche Massivholzplatte

Seitenwand mit Vierkantlochung

Buche Massivholzplatte

### Rollwerkbank

H 950 x B 960/675 x T 450 mm

- Stabile Stahlblechkonstruktion mit hochwertiger Pulverbeschichtung. Gehäuse: anthrazigrau, RAL 7016 Einbauten: lichtgrau, RAL 7035
- 25 mm starke, geölte **Buche Massivholzplatte** mit abgerundeten Kanten und Ecken oder oder ABS-Top mit allseitigem Abrollrand
- 6 Schubladen, **beidseitig ausziehbar**
- Schubladen: Tragfähigkeit 30 kg mit kugelgelagerten Führungen, 65 % Teilauszug, Auszugssperre und Einzelsicherung
- Schubladeninnenmaße B 500 x T 400 mm
- Zentralverschluss mit 2 Schlüsseln
- Fahrwerk mit 2 Bock- und 2 Lenkrollen mit Feststellern Rollen-Ø 100 mm
- Großer Schiebegriff
- Seitenwand mit Vierkant-Systemlochung zur Aufnahme von Halter und Haken
- **Gesamtragfähigkeit maximal 450 kg**
- Lieferung komplett montiert (Schiebegriff und Rollensatz beigelegt)

Passendes Lochplatten-Zubehör finden Sie auf den Seiten 448-451.

**SNHELL**  
LIEFERBAR

**5**  
JAHRE  
GARANTIE



#### Tiefe 450 mm

6 Schubladen  
2 x 65, 3 x 130, 1 x 180 mm

H x B x T mm	Arbeitsplatte	Best.-Nr.	EUR
950 x 675 x 450	Buchenholz	▶ 9140 452832	<b>605,-</b>
950 x 675 x 450	Metall	▶ 9140 455833	<b>621,-</b>

#### Tiefe 450 mm

6 Schubladen  
2 x 65, 3 x 130, 1 x 180 mm, 2 Fächer

H x B x T mm	Arbeitsplatte	Best.-Nr.	EUR
950 x 960 x 450	Buchenholz	▶ 9140 452830	<b>639,-</b>
950 x 960 x 450	Metall	▶ 9140 452831	<b>659,-</b>

#### Passendes Zubehör

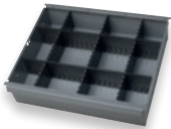

Unterteilungsmaterial



Antirutschmatte

Ausführung	für Schubladen H mm	Best.-Nr.	EUR
5 Steckleisten	65	▶ 9140 452821	<b>29,80</b>
5 Steckleisten	130/180	▶ 9140 452822	<b>36,-</b>
Anti-Rutschmatte	65/130/180	▶ 9140 452823	<b>18,30</b>

### Schubladen-Unterteilungsmaterial

perfekte Ordnungshelfer für die Schublade

#### Tiefe 350 mm

**799,-**

5 Schubladen  
2 x 65, 2 x 130,  
1 x 260 mm



H x B x T mm	Ausführung	Best.-Nr.	EUR
860 x 700 x 350	Buchenplatte	9140 452810	<b>799,-</b>
860 x 700 x 350	Metallablage	9140 452811	<b>819,-</b>

#### Tiefe 520 mm

**967,-**

5 Schubladen  
2 x 65, 2 x 130,  
1 x 260 mm



H x B x T mm	Ausführung	Best.-Nr.	EUR
860 x 700 x 520	Buchenplatte	9140 452812	<b>967,-</b>
860 x 700 x 520	Metallablage	9140 452813	<b>995,-</b>



Schubladen 100% Vollauszug

### Werkstattwagen

- Stabile Stahlblechkonstruktion mit hochwertiger Pulverbeschichtung. Gehäuse: lichtgrau, RAL 7035, Einbauten: enzianblau, RAL 5010
- **Schubladen:** Tragfähigkeit 35 kg mit kugelgelagerten Führungen, **100% Vollauszug, Auszugssperre und Einzelsicherung**
- Schubladeninnenmaße B 570 x T 280/430 mm
- Zentralverschluss mit 2 Schlüsseln
- Breitspurfahrwerk mit 2 Festachsradern Rad-Ø 160 mm, sowie 2 Lenkrollen Rollen-Ø 125 mm mit Feststellern
- Großer Schiebegriff
- **Oberfläche wahlweise mit:** Metallablage mit Anti-Rutschmatte, 4-seitigem Abrollrand und Kantenschutz oder 25 mm starke, geölte Buche Massivholzplatte mit abgerundeten Kanten und Ecken

**SNHELL**  
LIEFERBAR

**5**  
JAHRE  
GARANTIE

#### Farbauswahl:

- enzianblau, RAL 5010
- lichtgrau, RAL 7035

#### Passendes Zubehör

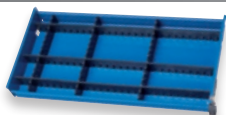

Für Werkstattwagen Tiefe 350 mm

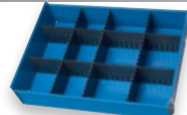

Für Werkstattwagen Tiefe 520 mm

Ausführung	für Schubladen H mm	Best.-Nr.	EUR
6 Steckleisten	65	▶ 9140 452770	<b>22,40</b>
6 Steckleisten	130/260	▶ 9140 452771	<b>29,20</b>

Ausführung	für Schubladen H mm	Best.-Nr.	EUR
5 Steckleisten	65 ( 40)	▶ 9140 452772	<b>20,80</b>
5 Steckleisten	130 (105)/260 (130)	▶ 9140 452773	<b>26,80</b>

### Schubladen-Unterteilungsmaterial

perfekte Ordnungshelfer für die Schublade

Wenn in der Beschreibung nicht anders angegeben, erfolgt die Lieferung ohne Inhalt bzw. Zubehör

# RAU.

## System-Aufbauten für Ordnung und Ergonomie am Arbeitsplatz

Individuelle Lösungen für jeden Arbeitsplatz.

### Passend für:

- Arbeitsfläche Seite 418-425
- Werktische/Werkbänke Seite 420
- Werkbänke Serie Basic Seite 421
- Werkbänke Serie Classic Seite 422-425
- Schwerlast-Werkbank Seite 425
- Werkstattwagen Serie Classic Seite 428
- Mobile Werkbänke Serie Classic Seite 426-427
- Befestigungssatz (Querträger) mit 2 bzw. 4 System-Stützen für Tischbreiten 750, 1000, 1250, 1500, 2000, 2500 und 3000 mm.

**Befestigungssatz (Querträger) wird hinten unter der Arbeitsplatte an das Gestell angebracht.**

**System-Stützen (Alu-Profil 40x40 mm) werden an den Befestigungssatz angeschraubt (Höhe einstellbar) und laufen hinter der Tischplatte nach oben, so dass die gesamte Tiefe der Tischplatte frei bleibt (kein Verschrauben auf der Tischplatte).**

System-Stützen verfügen an allen 4 Seiten über eine Profilmutter, so dass eine allseitige Nutzung möglich ist. Teilweise nachrüstbar (produktabhängig).

**Wählen Sie den zur Bereite Ihres Arbeitsplatzes passenden Befestigungssatz mit System-Stützen und danach die entsprechenden Anbauelemente.**

**Nutzhöhe 1130 mm, Tragfähigkeit max. 100 kg**



Befestigungssatz

System-Stützen



Individuell zusammenstellbar

Komplette Nutzung der Tischfläche

Für Tischbreite 1500 mm  
Befestigungssatz 1500 mm mit 2 Systemstützen



Für Tischbreite 2000 mm  
Befestigungssatz mit 4  
Systemstützen (1000+1000)



Für Tischbreite 750 mm  
Befestigungssatz mit 2  
Systemstützen

### Befestigungssatz mit System-Stützen

für Tischbreite mm	Anzahl Stützen	Breite Systemfeld mm	Best.-Nr.	EUR
750	2	750	▶ 9141 455465	197,-
1000	2	1000	▶ 9141 455466	202,-
1250	2	1250	▶ 9141 455467	208,-
1500	2	1500	▶ 9141 455468	215,-
2000	2	2000	▶ 9141 455469	226,50
1500	4	750+ 750	▶ 9141 455470	346,-
2000	4	1000+1000/750+1250	▶ 9141 455471	359,-
2500	4	1250+1250	▶ 9141 455472	419,-
3000	4	1500+1500	▶ 9141 455473	429,-

### Ablagen und Sortierhilfen

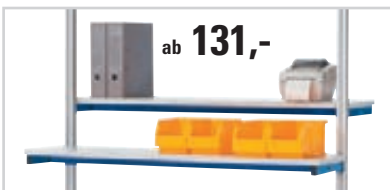

ab 131,-

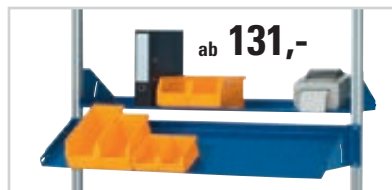

ab 131,-



ab 243,-

### Etagenbord

Tiefe 300 mm, melaminharzbeschichtete Platte mit Tragkonsolen und Unterzug, vorne und hinten einsetzbar, Tragfähigkeit 30 kg

Breite Systemfeld mm	Best.-Nr.	EUR
750	▶ 9141 455474	131,-
1000	▶ 9141 455475	141,50
1250	▶ 9141 455476	152,-
1500	▶ 9141 455477	161,50
2000	▶ 9141 455478	181,50

### Metallablage

Tiefe 300 mm, Metallablage mit Abrollrand, vorne und hinten einsetzbar, neigbar, Tragfähigkeit 30 kg

Breite Systemfeld mm	Best.-Nr.	EUR
750	▶ 9141 455488	131,-
1000	▶ 9141 455489	141,50
1250	▶ 9141 455490	152,-
1500	▶ 9141 455491	161,50
2000	▶ 9141 455492	181,50

### Kartonagenmagazin

Melaminharzbeschichtete Platte, Stärke 22 mm, lichtgrau inkl. Montagekonsolen, vorne und hinten mit C-Profil 40 x 40 x 2 mm zur variablen Positionierung der Steckbügel mittels Systembolzen, Steckbügel T 550mm, H 1 = H 300 mm und H 2 = H 500 mm, Tragfähigkeit max. 30 kg

Breite Systemfeld mm	Anzahl Steckbügel	Best.-Nr.	EUR
750	2 x H1, 2 x H2	▶ 9141 455493	243,-
1000	2 x H1, 3 x H2	▶ 9141 455494	273,-
1250	3 x H1, 3 x H2	▶ 9141 455495	305,-
1500	3 x H1, 4 x H2	▶ 9141 455496	334,-
2000	4 x H1, 5 x H2	▶ 9141 455497	389,-

Die Angebote gelten nur für gewerbliche Abnehmer - Alle Preise zzgl. gesetzl. MwSt.

Lochplatte H 450 mm oder H 650 mm

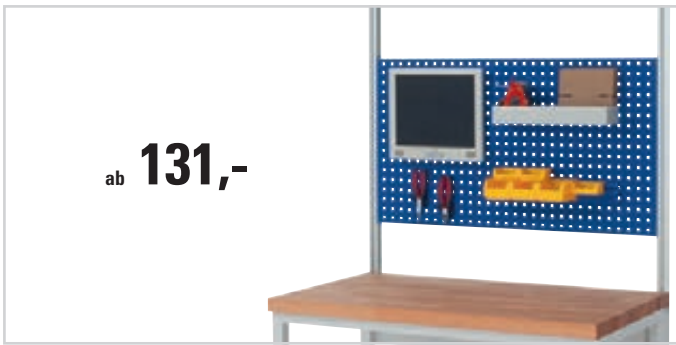

**Lochplatte**

Stahlblech, enzianblau, RAL 5010 mit Vierkantlochung zur Aufnahme von Lochplattenhaken, siehe Seite 454-455, Tragfähigkeit 30 kg

**Montageadapter**

zur Montage von Flachbildschirmen mit 2 Bohrbildern (VESA MIS-D 75/100) an beliebiger Stelle auf der Lochplatte

B mm	Best.-Nr. H 450 mm	EUR	Best.-Nr. H 650 mm	EUR
750	▶ 9141 455572	131,-	▶ 9141 455578	159,-
1000	▶ 9141 455573	142,-	▶ 9141 455579	172,50
1250	▶ 9141 455574	153,50	▶ 9141 455580	186,-
1500	▶ 9141 455575	169,-	▶ 9141 455581	199,50
2000	▶ 9141 455576	191,-	▶ 9141 455582	229,-
Montageadapter	▶ 9141 455577	60,50	▶ 9141 455577	60,50

Schwenk- und Montagearme/Halteschiene

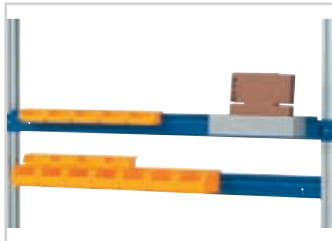

**Halteschiene für Sichtlagerkästen**

Vorne und hinten einsetzbar, Tragfähigkeit 30 kg, Montage an Systemstütze. Passende Sichtlagerkästen, siehe Seite 456.

B mm	Best.-Nr.	EUR
750	▶ 9141 455589	58,90
1000	▶ 9141 455590	62,90
1250	▶ 9141 455591	66,80
1500	▶ 9141 455592	71,-
2000	▶ 9141 455593	79,20



**Schwenkarm für Flachbildschirm mit Tastaturboden**

Passend für alle Breiten, Aufnahmeplatte neigbar mit 2 Bohrbildern (VESA MIS-D 75/100), Tastatur- und Mausauflage, 3 Gelenke, 4-seitig einsetzbar, Tragfähigkeit max. 15 kg

Best.-Nr.	EUR
▶ 9141 455406	184,-



**Schwenkarm mit Ablageboden**

Passend für alle Breiten, Ablageboden B 450 x T 250 mm, neigbar mit Aufkantungen, 3 Gelenke, 4-seitig einsetzbar, auch für Tastatur geeignet, Tragfähigkeit max. 15 kg

Best.-Nr.	EUR
▶ 9141 455456	328,50



**Montagearm für Flachbildschirm**

Passend für alle Breiten, Aufnahmeplatte neigbar, mit 2 Bohrbildern (VESA MIS-D 75/100). 2 Gelenke, 4-seitig einsetzbar, Tragfähigkeit max. 15 kg

Best.-Nr.	EUR
▶ 9141 455457	103,40

Passendes Zubehör

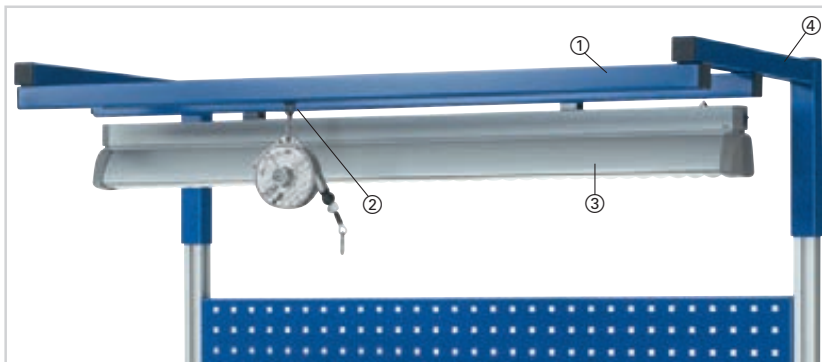

**① Lauf- und Montageschiene**

Einbautiefe stufenlos verstellbar, Tragfähigkeit 30 kg, Montage an Auslegerpaar, Aufnahme von Beleuchtungsleiste und Laufwagen

Breite mm	Best.-Nr.	EUR
750	▶ 9141 455583	53,30
1000	▶ 9141 455584	57,50
1250	▶ 9141 455585	59,90
1500	▶ 9141 455586	62,90
2000	▶ 9141 455587	69,-

**② Laufwagen mit Karabiner**

Tragfähigkeit 15 kg, Montage an Lauf- bzw. Montageschiene

Best.-Nr.	EUR
9141 455421	27,-

**③ LED-Beleuchtungsleiste**

mit integriertem elektronischen LED-Konverter. Ein/Aus-Schalter, Ammschlusskabel mit Stecker. Lichtfarbe neutralweiß, Farbtemperatur 4000 Kelvin (840. CE-Kennzeichen.) Schutzart IP20. Nennlebensdauer bei Umgebungstemperatur -20 °C bis +40 °C, LED-Komponenten L80B50 >50.000 Stunden. Zur Montage an Lauf- und Montageschiene.

B mm	Best.-Nr.	EUR
500 (10 W 1323 Lumen)	▶ 9141 455485	396,-
1200 (25 W 3112 Lumen)	▶ 9141 485486	412,-

**④ Auslegerpaar**

Passend für alle Breiten, zur Aufnahme der Lauf- und Montageschiene, Tragfähigkeit 30 kg Max. 2 Lauf- und Montageschienen je Auslegerpaar

Best.-Nr.	EUR
▶ 9141 455408	92,50

**Werkbankaufbau**

**Kompletter System-Aufbau**

bestehend aus: Befestigungssatz mit 2 System-Stützen lichtgrau, RAL 7035, weitere Aufbauelemente enzianblau, RAL 5010, 2 Lochplatten H 450 mm, 1 Metall-Ablage T 300 mm, neigbar, 1 Halteschiene für Sichtlagerkästen und/oder Energieleiste, 1 Flachbildschirmhalter für Lochplatte



H x B x T mm	Best.-Nr.	EUR
1130 x 1500 x 340	▶ 9141 455870	799,-
1130 x 2000 x 340	▶ 9141 455871	875,-

**Energieleiste**

5 Steckdosen, Ein-/Aus-Schalter, Anschlusskabel mit Stecker, Montage an System-Stützen, Lochplatte oder Halteschiene für Sichtlagerkästen



B mm	Best.-Nr.	EUR
500	▶ 9141 455594	117,-

Wenn in der Beschreibung nicht anders angegeben, erfolgt die Lieferung ohne Inhalt bzw. Zubehör



**RAU.**



**Arbeitsplatzsystem Classic**

Vom einzelnen Arbeitstisch bis zum Systemarbeitsplatz, das flexible Baukastensystem ermöglicht eine individuelle und schnelle Anpassung an die Arbeitsabläufe im Betrieb

- Tischhöhe stufenlos höhenverstellbar von 650- 1000 mm, mit Niveaueausgleich
- Arbeitsplatte Stärke 22 mm melaminharzbeschichtet oder **EGB-Arbeitsplatte** Stärke 28 mm **leitfähig** melaminharzbeschichtet mit volumenleitfähigem Kern
- Profilstahlrohr-Untergestell 45 x 45 x 2 mm mit Aluminiumprofilen 40 x 40 mm zur Einstellung der Arbeitshöhe
- Umlaufender Rahmen zur Aufnahme der Arbeitsplatte
- Tragfähigkeit 450 kg bei gleichmäßig verteilter statischer Flächenlast
- Hochwertige Pulverbeschichtung: Gestelle/Gehäuse RAL7035 lichtgrau Fronten/Zubehörteile RAL5010 enziyanblau

**SCHNELL** LIEFERBAR **5** JAHRE GARANTIE **EINFACHE MONTAGE**



① ab **445,-**

**① Arbeitstisch**

Stufenlose Höhenverstellung von 650- 1000 mm

B x T mm	Best.-Nr. Melaminharz-Arbeitsplatte	EUR	Best.-Nr. EGB-Arbeitsplatte	EUR
700 x 500	▶ 9141 455500	445,-	9141 455710	505,-
1000 x 500	▶ 9141 455501	465,-	9141 455711	551,-
1200 x 500	▶ 9141 455502	478,-	9141 455712	582,-
1500 x 500	▶ 9141 455503	498,-	9141 455713	628,-
1800 x 500	▶ 9141 455504	518,-	9141 455714	674,-
1000 x 700	▶ 9141 455505	493,-	9141 455715	615,-
1200 x 700	▶ 9141 455506	511,-	9141 455716	656,-
1500 x 700	▶ 9141 455507	536,-	9141 455717	718,-
1800 x 700	▶ 9141 455508	550,-	9141 455718	780,-
1200 x 900	▶ 9141 455509	553,-	9141 455719	740,-
1500 x 900	▶ 9141 455510	584,-	9141 455720	818,-
1800 x 900	▶ 9141 455511	615,-	9141 455721	896,-



② ab **536,-**

**② Tischwagen**

Als Beistelltisch oder Transportwagen vielseitig einsetzbar. Mit großem Ablageboden, stufenlose Höhenverstellung von 650- 1000 mm, vier Lenkrollen Ø 100 mm, davon zwei mit Feststeller, Tragfähigkeit 150 kg bei gleichmäßig verteilter statischer Flächenlast

Ladefläche L x B mm	Best.-Nr. Melaminharzplatte	EUR	Best.-Nr. EGB-Melaminharzplatte	EUR
700 x 500	▶ 9141 455534	536,-	9141 455724	754,-
1000 x 700	▶ 9141 455535	626,-	9141 455725	964,-

ab **0,00**



**③ - ⑨ Schubladenblöcke/-schränke**

Zur Montage unter die Grund- und Anbautische

- Robuste Stahlblechkonstruktion mit Zentralverschluss
- Schubladen auf Präzisionsgleitschienen 90 % ausziehbar, Tragfähigkeit 35 kg, teilentegrierte Griffleisten mit Beschriftungsleiste
- Fahrbare Schubladenschränke mit vier Lenkrollen Ø 100 mm, davon zwei mit Feststeller, Deckel mit Abrollrand, Gummimatte und Schiebegriff

Schubladen-Unterteilungsmaterial finden Sie auf Seite 425

Abb.	H x B x T mm	Anzahl Schubladen x H mm	Best.-Nr.	EUR
3	175 x 425 x 600	1 x 150	▶ 9141 455540	272,-
4	395 x 480 x 600	1 x 150, 1 x 180	▶ 9141 455541	412,-
5	545 x 480 x 600	2 x 150, 1 x 180	▶ 9141 455543	531,-
6	545 x 480 x 600	1 x 90, 2 x 120, 1 x 150	▶ 9141 456322	581,-
7	540 x 480 x 600	1 x 90, 2 x 120	▶ 9141 455548	674,-
8	690 x 480 x 600	2 x 150, 1 x 180	▶ 9141 455545	739,-
9	690 x 480 x 600	1 x 90, 2 x 120, 1 x 150	▶ 9141 456323	785,-

Die Angebote gelten nur für gewerbliche Abnehmer - Alle Preise zzgl. gesetzl. MwSt.



**10 Aufbau-Strebenpaar**

für Grundtische zur Montage des Auslegerpaars und weiterem Zubehör, Nachrüstung möglich, Tragfähigkeit 75 kg

für Tischbreite mm	Best.-Nr.	EUR
alle	▶ 9141 455550	165,-

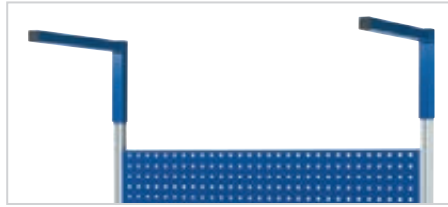

**11 Auslegerpaar**

zur Aufnahme der Lauf- und Montagेशiene(n), max. 2 Lauf- und Montagेशienen je Auslegerpaar, Tragfähigkeit 30 kg

für Tischbreite mm	Best.-Nr.	EUR
alle	▶ 9141 455408	92,50



**12 Lauf- und Montagेशiene**

Einbautiefe stufenlos verstellbar, Tragfähigkeit 30 kg, zur Aufnahme von LED-Beleuchtungsleiste und/oder Laufwagen mit Karabiner

für Tischbreite mm	Best.-Nr.	EUR
1200	▶ 9141 455860	58,80
1500	▶ 9141 455861	61,80
1800	▶ 9141 455862	64,80

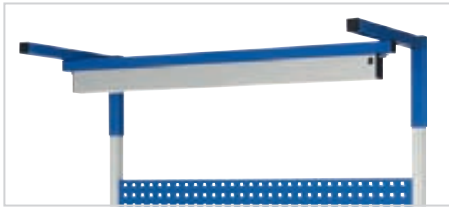

**13 LED-Beleuchtungsleiste**

Breite 1200 mm (25W, 3112 Lumen, LED-Konverter), Ein/Aus-Schalter, Anschlusskabel mit Stecker, Montage an Lauf- und Montagेशiene

für Tischbreite mm	Best.-Nr.	EUR
alle	▶ 9141 485486	412,-

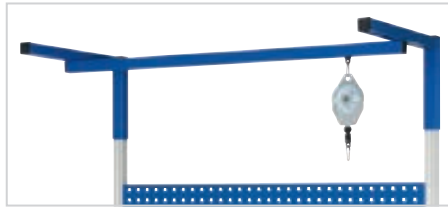

**14 Laufwagen mit Karabiner**

Tragfähigkeit 15 kg, für die Aufnahme von Seil- oder Federzügen, Montage in Lauf- und Montagेशiene

Best.-Nr.	EUR
▶ 9141 455421	27,-



**15 Montagearm für Flachbildschirm**

zwei Gelenke, Aufnahmeplatte neigbar, mit 2 Bohrbildern (VESA MIS-D 75/100), 2 Gelenke, 4-seitig einsetzbar, Tragfähigkeit max. 15 kg

Best.-Nr.	EUR
▶ 9141 455457	103,40

**Ablagen und Sortierhilfen**

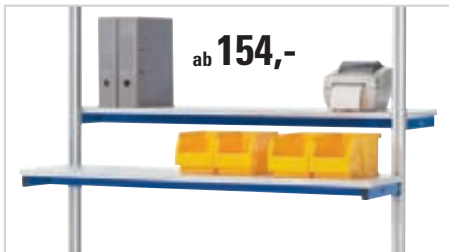

**Etagenbord**

Tiefe 300 mm, melaminharzbeschichtete Platte mit Tragkonsolen und Unterzug, vorne und hinten einsetzbar, Tragfähigkeit 30 kg

Breite mm	Best.-Nr.	EUR
1200	▶ 9141 455424	154,-
1500	▶ 9141 455425	165,-
1800	▶ 9141 455561	173,50



**Metallablage**

Tiefe 300 mm, Metallablage mit Abrollrand, vorne und hinten einsetzbar, neigbar, Tragfähigkeit 30 kg

Breite mm	Best.-Nr.	EUR
1200	▶ 9141 455429	154,-
1500	▶ 9141 455430	165,-
1800	▶ 9141 455563	173,50



**Kartonagenmagazin**

Melaminharzbeschichtete Platte, Stärke 22 mm, lichtgrau inkl. Montagekonsolen, vorne und hinten mit C-Profil 40 x 40 x 2 mm zur variablen Positionierung der Steckbügel mittels Systembolzen, **Steckbügel T 550mm, H 1 = H 300 mm und H 2 = H 500 mm**, Tragfähigkeit max. 30 kg

Breite mm	Ausführung	Best.-Nr.	EUR
1200	3 x H1, 3 x H2	9141 455434	306,-
1500	3 x H1, 4 x H2	9141 455435	336,50
1800	4 x H1, 5 x H2	9141 455565	368,-

**Lochplatte /Montageadapter**

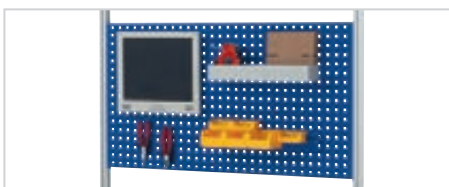

**Lochplatte H 450 mm**

Stahlblech, enzianblau, RAL 5010 mit Vierkantlochung zur Aufnahme von Lochplattenhaken, siehe Seite 454-455, Tragfähigkeit 30 kg

**Montageadapter**

zur Montage von Flachbildschirmen mit 2 Bohrbildern (VESA MIS-D 75/100) an beliebiger Stelle auf der Lochplatte

Breite mm	Best.-Nr.	EUR
1200	▶ 9141 455439	155,-
1500	▶ 9141 455440	167,10
1800	▶ 9141 455567	179,-
Montageadapter	▶ 9141 455577	60,50

**Halteschiene**

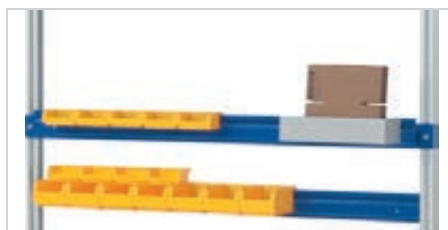

**Halteschiene für Sichtlagerkästen**

vorne und hinten einsetzbar, passende Sichtlagerkästen, siehe Seite 456, Tragfähigkeit 30 kg

Breite mm	Best.-Nr.	EUR
1200	▶ 9141 455449	67,-
1500	▶ 9141 455450	71,50
1800	▶ 9141 455569	75,90

**Energieleiste**

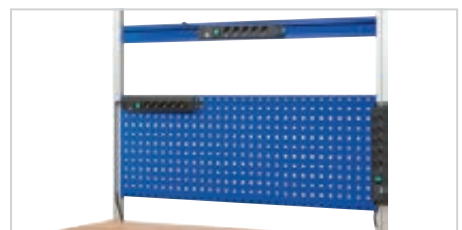

**Energieleiste**

5 Steckdosen, Ein-/Aus-Schalter, Anschlusskabel mit Stecker, Montage an System-Stützen, Lochplatte oder Halteschiene für Sichtlagerkästen

B mm	Best.-Nr.	EUR
500	▶ 9141 455594	117,-

Wenn in der Beschreibung nicht anders angegeben, erfolgt die Lieferung ohne Inhalt bzw. Zubehör



**Neu**

## Montagewerkbank

Äußerst robust und mobile Montage-Werkbänke für den professionellen Einsatz

### Arbeitsplatte

**Buche-Multiplexplatte**, beidseitig geölt, **Plattenstärke 50 mm** mit Bordbrett

### Werkbankgestell/- Gehäuse

Stabile Schweißkonstruktion mit hochwertiger Pulverbeschichtung

**Tragfähigkeit stationär 1500 kg, fahrbar 750 kg**, bei gleichmäßig verteilter Last  
**Arbeitshöhe 850 mm**

### Absenkbares Fahrgestell

Fahrwerk mit **2 Bock- und 2 Lenkrollen Ø 125 mm**, grau spurlos, mit Feststellmechanik zum Heben und Absenken

### Türen

Robuste Türen, **Öffnungsweite 180°** für mehr Übersicht und optimale Zugänglichkeit  
Versenker Drehgriff mit Zylinderschloss

### Schubladen

Zentralverschluss, **mit Einzelverriegelung**  
Schubladentragfähigkeit 90 kg mit 85% Einfachauszug  
Innenmaße B 475 x T 526 mm.  
Aluminium- Griffleisten mit Papier- und Klarsichtstreifen zur Beschriftung

### Schraubstock mit Klapplift

In Arbeitsstellung stabil und vibrationsfrei mit der Werkbank verbunden

Mit wenigen Handgriffen in den Unterbau versenkbar

**Material:** hochwertiger Perlit-Guss,

**Backenbreite:** 100 mm

**Rotation:** um 360° drehbar, **Höhe:** um 185 mm über der Arbeitsplatte verstellbar

### Kabelaufroller

4 Wechselstrom Schutzkontakt-Steckdosen, 2-polig + E, 10 A, 250 V

20 m **Zuleitungskabel**, Handkurbel für einfaches Auf-, Abrollen







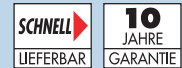

### Lackierung

**Standardmäßig** erfolgt die Lieferung in **lichtblau, RAL 5012**

Weitere Farben ohne Aufpreis auf Anfrage lieferbar



### Farbauswahl:

-  rubinrot, RAL 3003
-  verkehrsrot, RAL 3020
-  enzianblau, RAL 5010
-  lichtblau, RAL 5012
-  himmelblau, RAL 5015
-  resedagrün, RAL 6011
-  anthrazitgrau, RAL 7016
-  kieselgrau, RAL 7032
-  lichtgrau, RAL 7035



Schubladen  
1 x 100,  
1 x 150,  
1 x 300 mm



1 Schublade  
125 mm,  
1 Tür 400 mm,  
1 Fachboden

B x T x H mm	Ausführung	Best.-Nr.	EUR
1000 x 700 x 850	ohne Kabelaufroller	▶ 9141 453180	1895,-
	mit Kabelaufroller	▶ 9141 453181	2075,-

B x T x H mm	Ausführung	Best.-Nr.	EUR
1000 x 700 x 850	ohne Kabelaufroller	▶ 9141 453182	1865,-
	mit Kabelaufroller	▶ 9141 453183	2049,-



Schubladen  
2 x 100,  
1 x 150,  
1 x 200 mm



Schubladen  
2 x 100,  
1 x 150,  
1 x 200 mm,  
1 Utensilienschrank,  
Tür H 550 mm,  
1 Fachboden

B x T x H mm	Ausführung	Best.-Nr.	EUR
1000 x 700 x 850	ohne Kabelaufroller	▶ 9141 453184	2039,-
	mit Kabelaufroller	▶ 9141 453185	2219,-

B x T x H mm	Ausführung	Best.-Nr.	EUR
1000 x 700 x 850	ohne Kabelaufroller	▶ 9141 453186	1489,-
	mit Kabelaufroller	▶ 9141 453187	1675,-

Die Angebote gelten nur für gewerbliche Abnehmer · Alle Preise zzgl. gesetzl. MwSt.





Schubladen 1 x 75, 1 x 125,  
1 x 150, 1 x 200 mm,  
1 Tür H 550 mm, 1 Fachboden

B x T x H mm	Best.-Nr.	EUR
1300 x 700 x 850	▶ 9141 453188	1575,-



Schubladen 4 x 100 mm,  
2 Türen H 350 mm

B x T x H mm	Best.-Nr.	EUR
1300 x 700 x 850	▶ 9141 453189	1698,-



Schubladen 1 x 50, 2 x 75, 1 x 150,  
1 x 200 mm, 1 Tür H 550 mm,  
1 Fachboden

B x T x H mm	Ausführung	Best.-Nr.	EUR
1500 x 700 x 850	ohne Kabelaufroller	▶ 9141 453190	2715,-
	mit Kabelaufroller	▶ 9141 453191	2895,-



Schubladen 1 x 75, 2 x 100,  
1 x 150, 1 x 175, 1 x 200,  
1 x 300 mm

B x T x H mm	Ausführung	Best.-Nr.	EUR
1500 x 700 x 850	ohne Kabelaufroller	▶ 9141 453192	2849,-
	mit Kabelaufroller	▶ 9141 453193	3025,-



Schublade 1 x 150 mm,  
1 Ablageboden, Stärke 15 mm

B x T x H mm	Best.-Nr.	EUR
1500 x 700 x 850	▶ 9141 453194	1095,-



Schubladen 1 x 75, 1 x 100, 1 x 125, 2 x 150,  
1 x 200, 1 x 300 mm, 1 Tür H 550 mm,  
1 Fachboden

B x T x H mm	Best.-Nr.	EUR
2000 x 700 x 850	▶ 9141 453195	2545,-

Wenn in der Beschreibung nicht anders angegeben, erfolgt die Lieferung ohne Inhalt bzw. Zubehör



### Arbeitsplatz-System workergo

Das innovative **Baukastensystem** zeichnet sich durch eine Vielzahl von freien Kombinationsmöglichkeiten und verschiedenen Varianten der Höhenverstellbarkeit aus. Das System ist in jeder Richtung erweiterbar und bietet sehr viel Zubehör und Ausbauteile.

- **C-Fuß-Untergestell** serienmäßig mit Blenden ausgestattet, aus Stahlrohr 45 x 45 mm
- Pulverbeschichtung in lichtgrau, RAL 7035 / lichtblau, RAL 5012
- Füße aus Aluminium-Profilen 40 x 40 mm
- **Höhenverstellung per Kurbel oder über zwei Elektromotoren**
- Tragfähigkeit 200 kg mit Kurbelverstellung und bis 300 kg mit E-Motor bei gleichmäßig verteilter Last
- Niveausgleichsfüße um 20 mm verstellbar
- Zerlegte Anlieferung, einfache Selbstmontage
- Lieferung erfolgt ohne Zubehör



**Baukastensystem jederzeit erweiterbar**

**Hohe Individualität**

### Arbeitstisch

- Höhenverstellung per Kurbel
- **Tragfähigkeit 200 kg** bei gleichmäßig verteilter Last
- Niveausgleichsfüße um 20 mm verstellbar
- **Lieferung ohne Platte**

B x T x H mm	Best.-Nr.	EUR
1500 x 750 x 670-1015	9141 455950	1295,-
2000 x 750 x 670-1015	9141 455951	1350,-

### Arbeitstisch

- Elektrische Höhenverstellung mit 2 Motoren
- Memory Handschalter, 4 Memory Speicherplätze, LCD-Anzeige
- Hubgeschwindigkeit 12 mm/s
- **Tragfähigkeit 300 kg** bei gleichmäßig verteilter Last
- Niveausgleichsfüße um 20 mm verstellbar
- **Lieferung ohne Platte**

B x T x H mm	Best.-Nr.	EUR
1500 x 750 x 670-1015	9141 455952	1735,-
2000 x 750 x 670-1015	9141 455953	1795,-

# Im Mittelpunkt steht der Mensch



Grundgestell C-Fuß mit seitlichen Blenden

### Arbeitsplatten

- Für C-Fuß-Gestelle, Stärke 25 mm
- Je nach Anwendungsspektrum stehen zwei verschiedene Arbeitsplatten zur Verfügung
- **EGB-leitfähige Platten sind auf Anfrage lieferbar**



Buche-Multiplexplatte

### Buche-Multiplexplatte

- Mehrschichtverleimt, geölt
- Gedämpft nach DIN 68705
- Wasserabweisend

B x T x H mm	Best.-Nr.	EUR
1500 x 750 x 25	9141 455960	177,-
2000 x 750 x 25	9141 455961	235,-

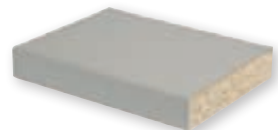

Spankern-Arbeitsplatte

### Spankern-Arbeitsplatte

- Melaminharzbeschichtet
- Trägerplatte Spankern direktbeschichtet
- 4-seitiger ABS-Umleimer
- Oberfläche abriebfest und pflegeleicht

B x T x H mm	Best.-Nr.	EUR
1500 x 750 x 28	9141 455962	177,-
2000 x 750 x 28	9141 455963	235,-



Alu-Profil  
40 x 40 mm



Kurbelverstellung



2 Motoren Höhenverstellung

Die Angebote gelten nur für gewerbliche Abnehmer - Alle Preise zzgl. gesetzl. MwSt.

**Arbeitsplatz-System  
workergo**

- Alle Varianten mit **Obergestell** (mit geschraubten Verfestigungstraversen) mit **Geräteschiene und Arbeitsplatzleuchte**, Lichtfarbe neutralweiß, Energieeffizienzklasse A, 230 V, 50 Hz, Schutzart IP 20, Schalter, inkl. Netzanschlussleitung ca. 2,9 m und Netzstecker
- Variante 1500 mm mit 2 x Tragsäulen
- Variante 2000 mm mit 3 x Tragsäulen, die Anzahl der Lochwände, Magnetwände und Fachböden verdoppelt sich hierbei
- Lieferung erfolgt ohne Zubehör



Foto: terekhov iger/Shutterstock.com



**Aufbaugesstell –  
Multiwand bestehend aus:**

B x T x H mm	Best.-Nr.	EUR
1500 x 750 x 1250	9141 455970	<b>826,-</b>
2000 x 750 x 1250	9141 455971	<b>1135,-</b>

**Aufbaugesstell –  
Multiwand bestehend aus:**

- 1 x Obergestell
- 1 x Arbeitsplatzleuchte
- 2 x Lochplatte mit Vierkantlochung 10 x 10 mm
- 1 x Magnetwand
- 1 x Energieleiste mit 3er Schutzkontakt-Steckdosen mit Ein-/Ausschalter

B x T x H mm	Best.-Nr.	EUR
1500 x 750 x 1250	9141 455972	<b>1265,-</b>
2000 x 750 x 1250	9141 455973	<b>1685,-</b>

**Aufbaugesstell –  
Multiwand bestehend aus:**

- 1 x Obergestell
- 1 x Arbeitsplatzleuchte
- 2 x Lochplatte mit Vierkantlochung 10 x 10 mm
- 1 x Fachboden T 220 mm
- 1 x Fachboden T 320 mm

B x T x H mm	Best.-Nr.	EUR
1500 x 750 x 1250	9141 455974	<b>1139,-</b>
2000 x 750 x 1250	9141 455975	<b>1575,-</b>

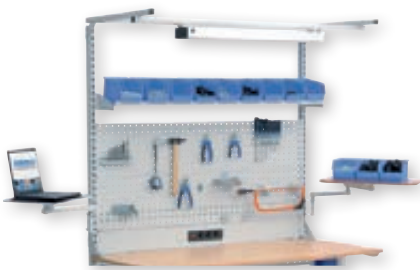

**Aufbaugesstell –  
Multiwand bestehend aus:**

- 1 x Obergestell
- 1 x Arbeitsplatzleuchte
- 2 x Lochplatte mit Vierkantlochung 10 x 10 mm
- 1 x Fachboden T 320 mm
- 1 x Energieleiste mit 3er Schutzkontakt-Steckdosen mit Ein-/Ausschalter
- 1 x Schwenkarm mit Ablageplatte Buche-Multiplex 20 mm
- 1 x Schwenkarm mit Ablage und Riffelgummi Auflage

B x T x H mm	Best.-Nr.	EUR
1500 x 750 x 1250	9141 455976	<b>1670,-</b>
2000 x 750 x 1250	9141 455977	<b>2140,-</b>

**Aufbaugesstell –  
Multiwand bestehend aus:**

- 1 x Obergestell
- 1 x Arbeitsplatzleuchte
- 1 x Lochplatte mit Vierkantlochung 10 x 10 mm
- 2 x Fachboden T 220 mm
- 1 x Fachboden T 320 mm
- 1 x Schwenkarm mit Dokumentenhalter
- 1 x Schwenkarm mit Monitorhalterung und Tastaturauflage

B x T x H mm	Best.-Nr.	EUR
1500 x 750 x 1250	9141 455978	<b>1595,-</b>
2000 x 750 x 1250	9141 455979	<b>2175,-</b>

**Aufbaugesstell –  
Multiwand bestehend aus:**

- 1 x Obergestell
- 1 x Arbeitsplatzleuchte
- 2 x Fachboden T 220 mm
- 1 x Fachboden T 320 mm
- 1 x Energieleiste mit 3er Schutzkontakt-Steckdosen mit Ein-/Ausschalter
- 1 x Schwenkarm mit Dokumentenhalter
- 1 x Schwenkarm mit Monitorhalterung und Tastaturauflage

B x T x H mm	Best.-Nr.	EUR
1500 x 750 x 1250	9141 455980	<b>1815,-</b>
2000 x 750 x 1250	9141 455981	<b>2309,-</b>

Wenn in der Beschreibung nicht anders angegeben, erfolgt die Lieferung ohne Inhalt bzw. Zubehör





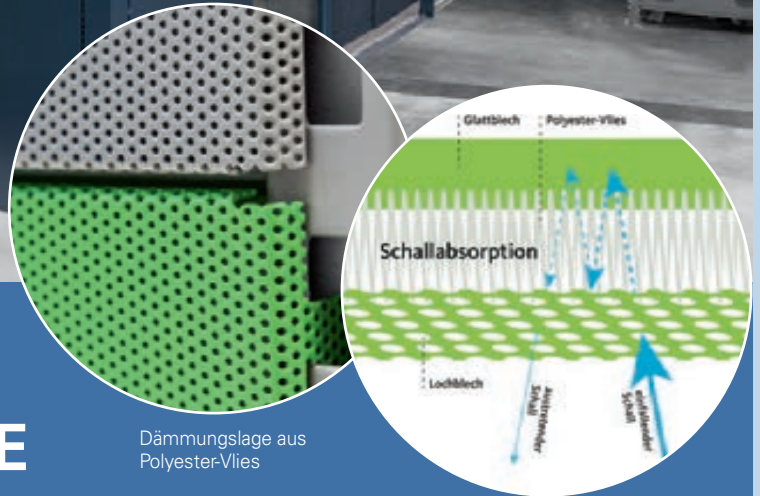

Dämmungslage aus Polyester-Vlies

# MODULARE AKUSTIKSYSTEME

## Mehr Arbeitskomfort durch effektiven Schallschutz

Eine dauerhafte Geräuschkulisse schwächt die Konzentration. Präzision und Effizienz leiden. Im schlimmsten Fall nimmt die Gesundheit der Beschäftigten nachhaltig Schaden. Akustiksysteme reduzieren Lärmbelastungen deutlich. Für wohlthuende Ruhe, eine angenehme Arbeitsatmosphäre und zufriedene Mitarbeiter\*innen.



### Effektiver Lärmschutz

Für mehr Ruhe, Konzentration und Leistungsfähigkeit und zur Prävention gesundheitlicher Risiken durch dauerhafte Lärmbelastung



### Kostenreduktion

Weniger Produktivitätsausfälle durch geringere Lärmbelastung und Verringerung des Gesundheitsrisikos



### Modulare Bauweise

Anpassbare Raumlösungen als geschlossene Kabine, mobile oder feststehende Stellwände



### Komfortables Arbeiten

Bessere Arbeitsatmosphäre und steigendes Wohlbefinden der Mitarbeiter\*innen



### Vielseitig kombinierbar

Perfekte Ergänzung zu ergonomischen Arbeitsplätzen aus dem OTTOKIND Betriebseinrichtungssystem



### Individuelle Farbgestaltung

Hochwertige Pulverbeschichtungen in 12 Farben verfügbar, auch mehrfarbige Kombinationen sind möglich

## Individuelle Lösungen für jeden Raum

### Räume und Lärmschutzwände

Die Raum-in-Raum-Lösungen und Lärmschutzwände sind durch den modularen Aufbau in nahezu jeder Raumsituation einsetzbar. Wir als Betriebseinrichtungspis analysieren mit Ihnen gemeinsam die individuellen Bedürfnisse und Gegebenheiten. Daraus entwickeln wir maßgeschneiderte Lösungen. So entstehen Akustiksysteme, die perfekt auf Ihren Betrieb zugeschnitten sind. Wir beraten Sie gern!



ab **20.950,-**

### Raum-in-Raum-System

- Einsatz als Besprechungsraum, Büro oder Pausenraum.
- Freistehende doppelseitige Stahlblechkonstruktion mit Akustik-Breitbandabsorber für angenehme Ruhe im Inneren.
- Variable Größe je nach verfügbarem Platz durch Modulbauweise.
- Wandelemente aus Glas schaffen Transparenz und ein offenes, helles Raumgefühl im Inneren.
- Umfangreiches Zubehör wie Türen, Glaselemente, Ablageböden, Monitorträger und Kabelkanäle verfügbar.

ab **6.695,-**

### Akustik-Stellwand als Meeting Point

- Einsatz als Besprechungsbereich in lärmbelasteten Umgebungen.
- Stabile Stahlblechkonstruktion mit glatten und gelochten Stahlblechtafeln sowie einer Dämmungslage aus Polyester-Vlies.
- Die gelochte Seite bricht den Schall und ist dem Benutzer zugewandt. Die glatte Seite reflektiert den Schall und verhindert die Weiterleitung zum Benutzer.
- Individuell konfigurierbar mit Elementen in 3 Höhen und 3 Breiten. Die Elemente können einfach kombiniert und endlos aneinandergesetzt werden.
- Gerade und rechteckige Zusammenstellungen möglich.



ab **1.349,-**



### Akustik-Stellwand mobil

- Einsatz am Arbeitsplatz zum Schutz vor direkten Lärmemissionen.
- Durch leicht laufende, feststellbare Rollen flexibel und an unterschiedlichen Stellen einsetzbar.
- Einfache Configuration mit maximal 3 Modulen in Reihe. Die Elemente können einfach aneinandergesetzt werden.
- Wandelemente ausgestattet mit Akustik-Spezialfüllung aus Polyester-Vlies, Stahlblech-Akustikwänden und Abdeckblech.
- Optional mit Akustik-Segel für optimierte Geräuschreduzierung.



ab **169,-**

### Akustik-Segel

- Als Ergänzung zu den stationären Stellwänden
- Sorgt für zusätzliche Schallreduktion
  - Flexibel in individueller Höhe montierbar
  - Auch zur Nachrüstung geeignet.

# RAU.

## Computer-Schränke Ideal für die sichere Unterbringung der EDV-Komponenten

- Stabiles Stahlblechgehäuse, mit umweltfreundlicher Pulverbeschichtung, Gestell/ Gehäuse: lichtgrau RAL7035 Schubladen/Türen: enzianblau RAL5010
- Kabeldurchlässe an der Gehäuserückseite, im Deckel sowie im Innenteil
- Wahlweise mit oder ohne Monitorfach bzw. Lochplatte und Schreibpultsatz

### Ausstattung

- Tastaturfach H 120 mm mit Frontklappe, abschließbar und Auszugsboden für Tastatur- und Mausauflage
- Auszugböden, verstellbar, auf Präzisionsgleitschienen, 80 % ausziehbar, Tragfähigkeit 20 kg
- Monitorfach mit Sichtfenster für Bildschirme bis max. 660,4 mm (26 Zoll) geeignet, abschließbar Innenmaße B 635 x T 230 x H 530 mm
- Offenes Ablagefach (H 140 mm) unter dem Monitorfach
- Türen mit Zylinderschloss und Drehriegelverschluss mit 3-Punktverriegelung H 850 mm
- Wahlweise als stationäre oder mobile Ausführung (Rollensatz mit 4 Lenkrollen, davon 2 mit Feststeller)
- Lieferung komplett montiert

**SCHNELL**  
LIEFERBAR

**5**  
JAHRE  
GARANTIE



### Farbauswahl:

- enzianblau, RAL 5010
- lichtgrau, RAL 7035

ab **919,-**



Mobile Ausführung

B x T x H mm	Ausführung	Best.-Nr.	EUR
650 x 520 x 1770	stationär	▶ 9142 448110	<b>919,-</b>
650 x 520 x 1895	mobil	▶ 9142 448111	<b>1025,-</b>

ab **1335,-**



Stationäre Ausführung

B x T x H mm	Ausführung	Best.-Nr.	EUR
1100 x 520 x 1770	stationär	▶ 9142 448099	<b>1335,-</b>
1100 x 520 x 1895	mobil	▶ 9142 448113	<b>1459,-</b>

ab **629,-**



Stationäre Ausführung

B x T x H mm	Ausführung	Best.-Nr.	EUR
650 x 520 x 1060	stationär	▶ 9142 448056	<b>629,-</b>
650 x 520 x 1185	mobil	▶ 9142 448057	<b>749,-</b>

ab **959,-**



Mobile Ausführung

B x T x H mm	Ausführung	Best.-Nr.	EUR
1100 x 520 x 1060	stationär	▶ 9142 448058	<b>959,-</b>
1100 x 520 x 1185	mobil	▶ 9142 448059	<b>1075,-</b>

ab **829,-**



Stationäre Ausführung

B x T x H mm	Ausführung	Best.-Nr.	EUR
650 x 520 x 1770	stationär	▶ 9142 448102	<b>829,-</b>
650 x 520 x 1895	mobil	▶ 9142 448104	<b>945,-</b>

ab **1287,-**



Mobile Ausführung

B x T x H mm	Ausführung	Best.-Nr.	EUR
1100 x 520 x 1770	stationär	▶ 9142 448095	<b>1287,-</b>
1100 x 520 x 1895	mobil	▶ 9142 448094	<b>1395,-</b>

Die Angebote gelten nur für gewerbliche Abnehmer · Alle Preise zzgl. gesetzl. MwSt.



**RAU.**

**Computer-Tische**

- Stabile Stahlblechkonstruktion mit hochwertiger Pulverbeschichtung, Gehäuse: lichtgrau, RAL 7035, Einbauten: enzianblau, RAL 5010
- Buche-Dekor-Arbeitsplatte, Stärke 25 mm mit gerundeten Ecken und Kanten
- Basisschrank (B 1100 x T 630 x H 1035 mm) oben mit offenem Ablagefach (H 415 mm), unten Flügeltürfach (H 500 mm) mit Doppelflügeltür abschließbar, Öffnungswinkel ca. 100°, inkl. höhenverstellbarem Auszugsboden B 380 x T 450 mm
- Wahlweise stationäre Ausführung, 4 FüÙe mit Niveaueausgleich oder mobile Ausführung (mit 4 Lenkrollen, davon 2 mit Feststeller)
- Monitorgehäuse: Beschreibung des Monitorgehäuses bei Modellen mit Monitorgehäuse siehe unten
- Lieferung komplett montiert



ab **859,-**



Mobile Ausführung

B x T x H mm	Ausführung	Best.-Nr.	EUR
1100 x 800 x 1100	stationär	▶ 9142 448047	<b>859,-</b>
1100 x 800 x 1150	mobil	▶ 9142 448048	<b>885,-</b>

ab **1175,-**



Stationäre Ausführung

B x T x H mm	Ausführung	Best.-Nr.	EUR
1100 x 800 x 1810	stationär	▶ 9142 448052	<b>1175,-</b>
1100 x 800 x 1860	mobil	▶ 9142 448054	<b>1189,-</b>

**Computer-Stationen**

- Stabile Stahlblechkonstruktion mit hochwertiger Pulverbeschichtung, Gestell/Gehäuse: lichtgrau, RAL 7035, Schubladen/Türen: enzianblau, RAL 5010
- Buche-Dekor-Arbeitsplatte, Stärke 25 mm mit gerundeten Ecken und Kanten
- **Unterbaugehäuse geteilt, im oberen und unteren Bereich jeweils mit separaten, abschließbaren Rollladen**
- 3-fach Energieversorgung inklusive Zuleitung und Kabeldurchlass an der Rückseite
- Oberer Bereich mit ausziehbarer Tastaturschublade B 350 x T 590 mm mit links oder rechts ausziehbarer Mauseinlage
- Unterer Bereich mit Ausziehschublade, Auszugsboden und Ablageboden. Tragfähigkeit: 35 kg/Boden, 100 % Vollauszug  
Ausziehschublade und Auszugsboden höhenverstellbar
- Wahlweise stationäre Ausführung oder mobile Ausführung (Rollensatz mit 4 Lenkrollen, davon 2 mit Feststeller)
- Monitorgehäuse: Beschreibung des Monitorgehäuses bei Modellen mit Monitorgehäuse siehe unten
- Lieferung komplett montiert



ab **1057,-**



Stationäre Ausführung

B x T x H mm	Ausführung	Best.-Nr.	EUR
720 x 660 x 1100	stationär	▶ 9142 448001	<b>1057,-</b>
720 x 660 x 1100	mobil	▶ 9142 448069	<b>1049,-</b>

ab **1398,-**



Stationäre Ausführung

B x T x H mm	Ausführung	Best.-Nr.	EUR
1030 x 660 x 1100	stationär	▶ 9142 448034	<b>1398,-</b>
1030 x 660 x 1100	mobil	▶ 9142 448035	<b>1459,-</b>

ab **1379,-**



Mobile Ausführung

B x T x H mm	Ausführung	Best.-Nr.	EUR
720 x 660 x 1810	stationär	▶ 9142 448065	<b>1379,-</b>
720 x 660 x 1810	mobil	▶ 9142 448070	<b>1389,-</b>

ab **1795,-**



Mobile Ausführung

B x T x H mm	Ausführung	Best.-Nr.	EUR
1030 x 660 x 1810	stationär	▶ 9142 448036	<b>1795,-</b>
1030 x 660 x 1810	mobil	▶ 9142 448037	<b>1839,-</b>

**Monitorgehäuse (einzeln)**

Monitorfach abschließbar, Fach-InnenmaÙe B 705 x T 280 x H 510 mm, für Bildschirme bis max. 66,04 cm (26 Zoll) geeignet, inkl. Gerätelüfter mit Ventilator und Filtermatte (Belüftung und Staubschutz), offenes Ablagefach H 140 mm unter dem Monitorfach



Best.-Nr.	EUR
▶ 9142 448064	<b>345,-</b>

Wenn in der Beschreibung nicht anders angegeben, erfolgt die Lieferung ohne Inhalt bzw. Zubehör

### Materialstützen

Tragfähigkeit 100-600 kg

- Patentiertes Klemmsystem
- Sicherer Halt ohne Druckstellen
- Stufenlose Höhenverstellung
- Vielfältige Einsatzbereiche in Industrie und Handwerk
- Bodenplatte 350 x 350 mm (Abb. ⑦ 490 x 490 mm) mit Bodenausgleichsschrauben zur Niveauregulierung für hohe Standfestigkeit
- Materialstützen mit Tragfähigkeit 1000 kg auf Anfrage

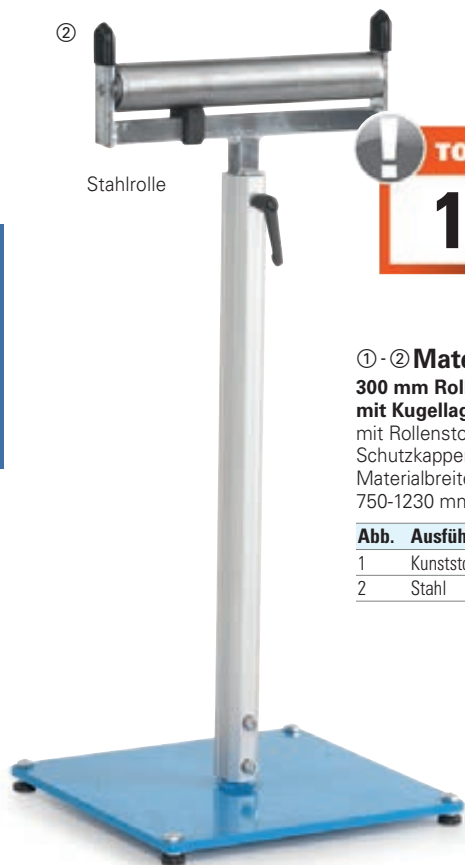

Stahlrolle

**TOP-LEISTUNG**  
**195,-**

① - ② **Materialstütze**  
**300 mm Rolle**  
mit **Kugellager** für Flach- und Längsmaterial, mit Rollenstopper, seitliche Führungen mit Schutzkappen, Rolle nach oben versetzbar für Materialbreiten über 300 mm, höhenverstellbar von 750-1230 mm

Abb.	Ausführung Rolle	Best.-Nr.	EUR
1	Kunststoff	▶ 9001 452066	195,-
2	Stahl	▶ 9001 452096	195,-



Bodenausgleichsschrauben sind serienmäßig an allen Stützen (außer Abb. 3-4)



Kunststoff-Rolle

**219,-**

**Ideal für den mobilen Einsatz**  
**Stufenlose Höhenerstellung**



Stahlrolle

③ - ④ **Materialstütze**  
**300 mm Rolle**  
mit **Kugellager** für Flach- und Längsmaterial, Rolle nach oben versetzbar für Materialbreiten über 300 mm, Dreibein-Untergestell aus Stahl, Ø 600 mm, höhenverstellbar von 730-1185 mm

Abb.	Ausführung Rolle	Best.-Nr.	EUR
3	Kunststoff	▶ 9001 452060	219,-
4	Stahl	▶ 9001 452061	222,-

## Für jede Anwendung die passende Stütze



**215,-**

⑤ **Materialstütze**  
**mit V-Gabel**  
Ø 5-120 mm, für die Rohrverarbeitung, Rohre können längs und achsial gedreht werden, kleinere Ø als 50 mm gleiten unten in der V-Gabel, höhenverstellbar von 750-1230 mm

Best.-Nr.	EUR
▶ 9001 452067	215,-



**255,-**

B 500 mm Kugellagen

⑥ **Materialstütze**  
**mit Rollenbahn**  
B 500 mm, 6 Kugellagen, zum Verschieben von Platten in alle Richtungen, höhenverstellbar von 750-1230 mm

Abb.	Breite mm	Best.-Nr.	EUR
6	500	▶ 9001 452065	255,-



**449,-**

**Tragfähigkeit 600 kg**

⑦ **Materialstütze**  
**mit 400-mm-Rolle**  
**Tragfähigkeit 600 kg**, für schweres Lang- und Flachmaterial, Rolle nach oben versetzbar, für Platten über 400 mm Breite

Best.-Nr.	EUR
▶ 9001 452082	449,-

Die Angebote gelten nur für gewerbliche Abnehmer - Alle Preise zzgl. gesetzl. MwSt.

**TOP-LEISTUNG**  
**195,-**



Höhenverstellung von 945 - 1295 mm

Ladefläche B 610 x T 410 mm

Ablage starr

Ablage neigbar



Ablage neigbar bis 30 °

bedrunka+hirth  
Workplace up to date - mehr Raum zum Arbeiten

**Materialstütze**

- Für Drahtkörbe, Kunststoffkästen usw.
- Profilstahl-Rohrkonstruktion, pulverbeschichtet, lichtgrau, RAL 7035
- Stufenlos höhenverstellbar, sichere Arretierung
- Stahlblech-Plattform mit allseitigem Rand B 610 x T 410 x H 20 mm
- Plattform mit Riffelgummiauflage
- Tragfähigkeit 30 kg
- 4 spurlose Lenkrollen, davon 2 mit Feststeller Rad-Ø 100 mm
- Gewicht 15 kg

**24h**  
LIEFERBAR

EINFACHE MONTAGE

Ausführung	Höhenverstellbereich mm	Best.-Nr.	EUR
Ablage starr	945-1295	▶ 9000 426200	195,-
Ablage neigbar bis 30 °	994-1344	▶ 9000 426201	235,-

**Sichere und ergonomische Materialzuführung**

Tragfähigkeiten von 100- 200 kg

**24h**  
LIEFERBAR

EINFACHE MONTAGE



Tragfähigkeit 100 kg

Breite 350 mm

Breite 500 mm

ab **99,95**

**149,-**

Tragfähigkeit 200 kg

Kugelleiste mit 8 Kugeln

Rolle  
Breite 350 mm



Ideal für die Rohrbearbeitung

Tragfähigkeit 100 kg

**199,-**

Profil  
Kopfbreite 60x30 mm



Rolle versetzbar

Rolle mit seitlichem Anschlag



4 Stahl-Kugelleisten

**Materialstütze**

- 3-Fuß-Stahlrohrkonstruktion, blau lackiert
- Stecksystem bei Montage der FüÙe
- **Tragrolle Stahl verzinkt Ø 50 x 1,5 mm**
- Stufenlose Höhenverstellung
- Durch unterschiedliche Positionierung der Tragrolle mit oder ohne seitlichen Anschlag einsetzbar
- Tragfähigkeit 100 kg, Flächenlast auf der gesamten Auflagenbreite
- **Höhenverstellung 630-1100 mm**

Breite mm	Best.-Nr.	EUR
350	▶ 9000 426300	99,95
500	▶ 9000 426301	105,-

**Materialstütze**

- Kombiständer mit abschwenkbarem Rollenträger
- Materialzufuhr **über die Tragrolle oder den Kugelleisten-Träger**
- 2-Fuß-Stahlkonstruktion, schwarz lackiert
- **Tragrolle Stahl verzinkt Ø 60 x 1,5mm**
- Kugelleiste mit 8 Kugeln
- Stufenlose Höhenverstellung, zusammenklappbar
- Niveauequalung für unebene Böden
- Tragfähigkeit 200 kg, Flächenlast auf der gesamten Auflagenbreite
- **Höhenverstellung 758-1197 mm**

Breite mm	Best.-Nr.	EUR
350	▶ 9000 426302	149,-

**Materialstütze**

- 2-Fuß-Stahlkonstruktion, schwarz lackiert
- Für **Rohre und Stangen von 3/4" bis 16"**, Profil Kopfbreite 60x30 mm
- Tragfähigkeit 100 kg, Flächenlast auf der gesamten Auflagenbreite
- Stufenlose Höhenverstellung, zusammenklappbar
- Niveauequalung für unebene Böden
- **Höhenverstellung 715-1060 mm**

Best.-Nr.	EUR
▶ 9000 426303	199,-

Wenn in der Beschreibung nicht anders angegeben, erfolgt die Lieferung ohne Inhalt bzw. Zubehör



# Optimale Lagerung und sicherer Transport

1205,-

**bedrunka+hirth**

Workplace up to date – mehr Raum zum Arbeiten

## CNC-Transportwagen

geschweißte Stahlblechkonstruktion aus Qualitätsfeinblech und Vierkant-Stahlrohr pulverbeschichtet, **komplett mit 6 Werkzeugaufnahmeträgern** B 620 x H 120 x T 180 mm, inkl. **CNC-Kunststoffeinsätzen Typ SK/ HSK/ VDI/Capto nach Wahl gem. Tabelle**, mit 2 Lenkrollen, 2 Bockrollen, Ø 125 mm, Tragfähigkeit bis max. 400 kg, Werkzeugablageschale unten, Schiebehandgriff

Farbe: lichtgrau, RAL 7035/lichtblau, RAL 5012

Bitte immer die gewünschte Einsatzgröße angeben.

### Bestückung wahlweise:

- 42 Stück SK30 / VDI30 / Capto C4
- 42 Stück SK40 / VDI40 / HSK A50 / HSK A63 / Capto C5
- 25 Stück SK50 / VDI50 / Capto C6
- 25 Stück HSK A32 / HSK A40 / HSK A100 / Capto C3 / Capto C8 / Universaleinsatz

H x B x T mm	Best.-Nr.	EUR
860 x 630 x 900	9149 453806	1205,-



**Komfortabler Schiebegriff**  
**Inklusive CNC-Einsätzen**  
**Tragfähigkeit 400 kg**



ab **6,35**

## CNC-Werkzeug-Kunststoffeinsatz

aus ölbeständigem sowie schlag- und bruchfesten ABS-Kunststoff, passgenaue Innenverstrebungen für optimale Werkzeugzentrierung, durch einen Schnappverschluss wird der Einsatz eingeklinkt, verstellbar im 25 mm Raster, Noppen an der Oberseite verhindern ein Festkleben des Werkzeuges

**SCHNELL**  
LIEFERBAR

**10**  
JAHRE  
GARANTIE

Ausführung	Breite mm	Best.-Nr.	EUR
SK 30	49	▶ 9149 453727	<b>6,35</b>
VDI 30	49	▶ 9149 453730	<b>6,35</b>
Capto C4	49	▶ 9149 453760	<b>6,35</b>
SK 40	74	▶ 9149 453728	<b>6,95</b>
VDI 40	74	▶ 9149 453731	<b>6,95</b>
HSK-A50/B63	74	▶ 9149 453736	<b>9,50</b>
HSK-A63/B80	74	▶ 9149 453737	<b>10,25</b>
SK 50	99	▶ 9149 453729	<b>7,70</b>
VDI 50	99	▶ 9149 453732	<b>7,70</b>
HSK-A32/B40	99	▶ 9149 453740	<b>15,15</b>
HSK-A40/B50	99	▶ 9149 453741	<b>12,45</b>
Capto C5	99	▶ 9149 453761	<b>7,60</b>
Capto C6	99	▶ 9149 453762	<b>8,55</b>
HSK-A80/B100	99	▶ 9149 453738	<b>11,-</b>
HSK-A100/B125	99	▶ 9149 453739	<b>11,60</b>
Universal	99	▶ 9149 453742	<b>11,-</b>

ab **204,-**

## CNC-Tischaufsatzgestell

ergonomisch gestaffelte Anordnung aller Werkzeuge, verschraubter Korpus aus pulverbeschichtetem Stahlblech, lichtgrau, RAL 7035/lichtblau, RAL 5012, mit Ablage und Haltegriffen, **ohne CNC-Kunststoffeinsätze**

### Maximale Bestückung wahlweise:

**SCHNELL**  
LIEFERBAR

**10**  
JAHRE  
GARANTIE

#### 9149453800

- 14 Stück SK30 / VDI30 / Capto C4
- 10 Stück SK40 / VDI40 / HSK A50 / HSK A63 / Capto C5
- 6 Stück HSK A32 / HSK A40 / HSK A80 / HSK A100 / Capto C3 / Capto C6 / Capto C8 / Universaleinsatz

#### 9149453801

- 20 Stück SK30 / VDI30 / Capto C4
- 14 Stück SK40 / VDI40 / HSK A50 / HSK A63 / Capto C5
- 10 Stück HSK A32 / HSK A40 / HSK A80 / HSK A100 / Capto C3 / Capto C6 / Capto C8 / Universaleinsatz

#### 9149453802

- 28 Stück SK30 / VDI30 / Capto C4
- 20 Stück SK40 / VDI40 / HSK A50 / HSK A63 / Capto C5
- 12 Stück HSK A32 / HSK A40 / HSK A80 / HSK A100 / Capto C3 / Capto C6 / Capto C8 / Universaleinsatz

#### 9149453803

- 40 Stück SK30 / VDI30 / Capto C4
- 28 Stück SK40 / VDI40 / HSK A50 / HSK A63 / Capto C5
- 20 Stück HSK A32 / HSK A40 / HSK A80 / HSK A100 / Capto C3 / Capto C6 / Capto C8 / Universaleinsatz

Ausführung	B x T x H mm	Best.-Nr.	EUR
mit 2 Etagen	425 x 375 x 300	▶ 9149 453800	<b>204,-</b>
mit 2 Etagen	575 x 375 x 300	▶ 9149 453801	<b>212,-</b>
mit 4 Etagen	425 x 375 x 525	▶ 9149 453802	<b>289,-</b>
mit 4 Etagen	575 x 375 x 525	▶ 9149 453803	<b>305,-</b>



2 Etagen mit max. 20 CNC Einsätzen



4 Etagen mit max. 40 CNC Einsätzen

Bitte immer die gewünschte Einsatzgröße angeben.

Die Angebote gelten nur für gewerbliche Abnehmer. Alle Preise zzgl. gesetzl. MwSt.



**Rollladenschrank**

**Abschließbar**

**Verstellbarer  
Aufnahmerahmen**

**CNC Combisystem**

präzise verarbeitete Stahlblechkonstruktion, pulverbeschichtet lichtgrau, RAL 7035/ lichtblau, RAL 5012, bestehend aus **Rollladenaufsatzschrank**, H 1000 x B 1000 x T 500 mm mit Kunststoffrollladen, abschließbar mit Zylinderschloss, inkl. 1 verstellbaren Werkzeugaufnahmerahmen, geneigt, Tragfähigkeit 120 kg, 1 Werkzeugaufnahmerahmen ausziehbar, Tragfähigkeit 50 kg, **Schubladenschrank** mit Zentralverschluss und Einzelauszugssperre H 819 x B 1005 x T 736 mm, Schubladen: 1 x 50 mm, 1 x 100 mm, 1 x 150 mm, 1 x 400 mm, mit Vollauszug, Schubladeninnenmaße B 900 x T 600 mm, **komplett mit 1 Schubladenrahmen mit 5 Kassetten, B 900 x T 600 x H 130 mm inkl. CNC-Kunststoffeinsätzen Typ SK/HSK/VDI/ Capto nach Wahl**

**2450,-**

**10**  
JAHRE  
GARANTIE

**Vollauszug 100 %**

- Schubladenhöhe 50 mm, Tragfähigkeit 70 kg
- Schubladenhöhe ab 100 mm, Tragfähigkeit 100 kg
- Schubladenhöhe 400 mm, Tragfähigkeit 180 kg

**Bitte immer die gewünschte Einsatzgröße angeben.**

**Bestückung wahlweise:**

- 80 Stück SK30 / VDI30 / Capto C4
- 80 Stück SK40 / VDI40 / HSK A50 / HSK A63 / Capto C5
- 50 Stück SK50 / VDI50 / Capto C6
- 50 Stück HSK A32 / HSK A40 / HSK A100 / Capto C3 / Capto C8 / Universaleinsatz

H x B x T mm	Best.-Nr.	EUR
1819 x 1005 x 736	9149 453812	<b>2450,-</b>

**Modulare CNC-Lagersysteme für Profis**



**Zentralverschluss**

**Bitte immer die gewünschte Einsatzgröße angeben.**

**Bestückung wahlweise:**

- 25 Stück SK30 / VDI30 / Capto C4
- 25 Stück SK40 / VDI40 / HSK A50 / HSK A63 / Capto C5
- 15 Stück SK50 / VDI50 / Capto C6
- 15 Stück HSK A32 / HSK A40 / HSK A100 / Capto C3 / Capto C8 / Universaleinsatz



**1159,-**

**CNC-Schubladenschrank**

präzise verarbeitete Stahlblechkonstruktion, pulverbeschichtet lichtgrau, RAL 7035/lichtblau, RAL 5012, Schiebegriffe, 2 Bock- und 2 Lenkrollen Ø 125 mm, Lenkrollen mit Feststeller, Tragfähigkeit max. 500 kg, extra Einzelverriegelung jeder Schublade, Schubladen: 1 x 50 mm, 1 x 100 mm, 1 x 150 mm, 1 x 400 mm mit Vollauszug, Schubladeninnenmaße B 450 x T 600 mm, **komplett mit 1 Schubladenrahmen mit 5 Kassetten, inkl. CNC-Kunststoffeinsätzen Typ SK/HSK/VDI/Capto nach Wahl**

**Vollauszug 100 %**

- Schubladenhöhe 50 mm, Tragfähigkeit 70 kg
- Schubladenhöhe ab 100 mm, Tragfähigkeit 100 kg
- Schubladenhöhe 400 mm, Tragfähigkeit 180 kg

H x B x T mm	Best.-Nr.	EUR
971 x 555 x 736	9149 453807	<b>1159,-</b>

**10**  
JAHRE  
GARANTIE

**Zentralverschluss**



**CNC-Schubladenschrank**

präzise verarbeitete Stahlblechkonstruktion, pulverbeschichtet lichtgrau, RAL 7035/lichtblau, RAL 5012, mit Zentralverschluss und Einzelauszugssperre, Schubladen 2 x 100 mm, 1 x 300 mm, 1 x 400 mm, mit Vollauszug, Schubladeninnenmaße B 600 x T 600 mm, **komplett mit 1 bzw. 2 entnehmbaren Schubladenrahmen mit 5 Kassetten, inkl. CNC-Kunststoffeinsätzen Typ SK / HSK / VDI / Capto nach Wahl**

**Vollauszug 100 %**

- Schubladenhöhe ab 100 mm, Tragfähigkeit 100 kg
- Schubladenhöhe ab 300 mm, Tragfähigkeit 180 kg

ab **1275,-**

**Bitte immer die gewünschte Einsatzgröße angeben.**

**Bestückung wahlweise:**

**9149453810**

- 35 Stück SK30 / VDI30 / Capto C4
- 35 Stück SK40 / VDI40 / HSK A50 / HSK A63 / Capto C5
- 20 Stück SK50 / VDI50 / Capto C6
- 20 Stück HSK A32 / HSK A40 / HSK A100 / Capto C3 / Capto C8 / Universaleinsatz

**9149453811**

- 70 Stück SK30 / VDI30 / Capto C4
- 70 Stück SK40 / VDI40 / HSK A50 / HSK A63 / Capto C5
- 40 Stück SK50 / VDI50 / Capto C6
- 40 Stück HSK A32 / HSK A40 / HSK A100 / Capto C3 / Capto C8 / Universaleinsatz

H x B x T mm	Anzahl Schubladenrahmen	Best.-Nr.	EUR
1019 x 705 x 736	1	9149 453810	<b>1275,-</b>
	2	9149 453811	<b>1645,-</b>

**10**  
JAHRE  
GARANTIE

Wenn in der Beschreibung nicht anders angegeben, erfolgt die Lieferung ohne Inhalt bzw. Zubehör



# Sichere Verwahrung hochwertiger Werkzeuge

**bedrunka+hirth**  
Workplace up to date – mehr Raum zum Arbeiten



**Kunststoff-Rollladen**  
**Mit 4 Aufnahmerahmen**

**1729,-**

### CNC-Rollladenschrank

geschweißte Stahlblechkonstruktion, pulverbeschichtet lichtgrau, RAL 7035, nach oben öffnender **Kunststoff-Rollladen**, Zylinderschloss abschließbar, **komplett mit 4 Werkzeugaufnahmerahmen, Tragfähigkeit je 120 kg, inkl. CNC-Kunststoffeinsätzen Typ SK / HSK / VDI / Capto nach Wahl**

**Bitte immer die gewünschte Einsatzgröße angeben.**

**10**  
JAHRE  
GARANTIE

#### Bestückung wahlweise:

- 80 Stück SK30 / VDI30 / Capto C4
- 80 Stück SK40 / VDI40 / HSK A50 / HSK A63 / Capto C5
- 52 Stück SK50 / VDI50 / Capto C6
- 52 Stück HSK A32 / HSK A40 / HSK A100 / Capto C3 / Capto C8 / Universaleinsatz

H x B x T mm	Best.-Nr.	EUR
1950 x 1000 x 500	9149 453820	<b>1729,-</b>



Gerader Einbau      Geneigter Einbau

### CNC-Werkzeugaufnahmerahmen

für Art.-Nr. 9149 453820, Stahlblech pulverbeschichtet, lichtgrau RAL 7035, Tragfähigkeit 80 kg, **kann gerade oder geneigt eingebaut werden**

Best.-Nr.	EUR
9149 453821	<b>162,-</b>



**Aufnahmerahmen**  
**100 % Vollauszug**

**1149,-**

### CNC-Flügeltürenschränk

robuste Stahlblechkonstruktion, widerstandsfähige Pulverbeschichtung lichtgrau, RAL 7035/lichtblau, RAL 5012, Türen mit Zylinderschloss und Drehriegel-Verschluss mit 3-Punkt-Verriegelung, 1 geneigter, fester Werkzeugaufnahmerahmen, Tragfähigkeit 80 kg, 1 ausziehbarer gerader Werkzeugaufnahmerahmen mit 100 % Vollauszug, Tragfähigkeit 50 kg, je eine Schublade Fronthöhe 100, 150 mm, mit 100 % Vollauszug, Tragfähigkeit 50 kg, 1 Fachboden Tragfähigkeit 80 kg, **inkl. CNC-Kunststoffeinsätzen Typ SK/HSK/VDI/Capto nach Wahl**

H x B x T mm	Best.-Nr.	EUR
1838 x 980 x 500	9149 453824	<b>1149,-</b>

### CNC-Tischwagen

stabile Stahlblechkonstruktion, pulverbeschichtet, lichtgrau, RAL 7035, mit 2 Handgriffen, 2 Vollgummi Bock- und 2 Lenkrollen Ø 200 mm, Lenkrollen mit Feststeller, Tragfähigkeit 400 kg, 1 gerader CNC-Wechselrahmen lichtblau, RAL 5012, 1 fester Ablageboden unten, **inkl. CNC-Kunststoffeinsätzen Typ SK/HSK/VDI/Capto nach Wahl**

**Bitte immer die gewünschte Einsatzgröße angeben.**

**10**  
JAHRE  
GARANTIE

#### Bestückung wahlweise:

- Bestückung wahlweise:**
- 45 Stück SK30 / VDI30 / Capto C4
  - 45 Stück SK40 / VDI40 / HSK A50 / HSK A63 / Capto C5
  - 35 Stück SK50 / VDI50 / Capto C6
  - 35 Stück HSK A32 / HSK A40 / HSK A100 / Capto C3 / Capto C8 / Universaleinsatz

H x B x T mm	Best.-Nr.	EUR
950 x 950 x 665	9149 453830	<b>885,-</b>

**Bitte immer die gewünschte Einsatzgröße angeben.**

**10**  
JAHRE  
GARANTIE

#### Bestückung wahlweise:

- 45 Stück SK30 / VDI30 / Capto C4
- 45 Stück SK40 / VDI40 / HSK A50 / HSK A63 / Capto C5
- 35 Stück SK50 / VDI50 / Capto C6
- 35 Stück HSK A32 / HSK A40 / HSK A100 / Capto C3 / Capto C8 / Universaleinsatz

**885,-**



**Tragfähigkeit 400 kg**  
**inkl. CNC-Einsätze**

Die Angebote gelten nur für gewerbliche Abnehmer - Alle Preise zzgl. gesetzl. MwSt.



①-③ **Großraumschränke**  
**CNC-RotaRex®**
**10**  
 JAHRE  
 GARANTIE

**Keine störenden Auszüge**  
**Maximale Ausnutzung der Lagerfläche**

- Rahmenverstärkte verschweißte Stahlblechkonstruktion  
Gesamtragfähigkeit 1500 kg
- Gehäuse mit hochwertiger Pulverbeschichtung,  
lichtblau, RAL 5012
- Integrierter Staplersockel (quer verfahrbar), nur leerer  
Transport zulässig
- Tragsäule aus Stahlpräzisionsrohr mit 4 drehbaren  
CNC-Werkzeugträgern **komplett bestückt mit 240 Werk-  
zeugeinsätzen SK 40**, höhenverstellbar im 25 mm Raster
- CNC-Trägerrahmen mit Griff für optimalen Zugriff auf  
leichtgängigen Stahl-Kugellagerführungen, Arretierung  
alle 90°
- Alufarbene Kunststoff-Rollladen mit unterer Aluminium-  
Anschlagleiste elektrisch bedienbar mit Fernbedienung  
und Notentriegelung an der Rückseite, außer Abb. ①
- Rollladen läuft beim Öffnen des Schrank in den  
Gehäuseaufbau, die komplette Ausnutzung des  
Schrank-Innenraums ist gewährleistet
- Abb. ① Türen mit Sichtfenstern aus Acrylglas für direkten  
Einblick, abschließbar mit Drehriegel-Zylinderschloss mit  
2 Schlüsseln
- Abb. ② Mechanischer Rollladen mit Federzugwelle  
abschließbar mit Dreh-/Druckzylinderschloss mit  
2 Schlüsseln
- Mit Beleuchtung auf Anfrage lieferbar

**4 Träger komplett bestückt mit SK 40 Einsätzen**
**Elektrischer Rollladen mit Fernbedienung**
**3319,-**

**Sichttüren aus Acrylglas**

③

**3595,-**

②



Mechanischer Rollladen mit Federzugwelle

 Drehrahmen-  
16 Reihen für Werkzeugeinsätze

Abb.	H x B x T mm	Ausführung	Best.-Nr.	EUR
1	1955 x 1055 x 1035	Sichttüren	9149 453842	<b>3319,-</b>
2	2130 x 1055 x 1035	mechanischer Rollladen	9149 453841	<b>3550,-</b>
3	2130 x 1055 x 1035	elektrischer Rollladen	9149 453840	<b>3595,-</b>

**Weitere Werkzeugeinsätze und Drehrahmen sind auf Anfrage lieferbar.**



## Lochplattensystem – vielseitig einsetzbar

- Ausbaufähiges System
- Leere Wände werden zu wertvollen Lagerflächen
- Übersichtliche Anbringung der Werkzeuge
- Direkter Zugriff
- Stabile, verzinkte Stahl-Halterungen
- Halter und Haken mit Kunststoffkappen



enzianblau, RAL 5010    lichtgrau, RAL 7035    anthrazitgrau, RAL 7016

### Werkbankhalterung

für Lochplattenwände · zur Befestigung von Lochplatten an der Werkbankplatte · bei einer Plattenlänge von 1500 mm werden 4 Halterungen und bei einer Plattenlänge von 2000 mm werden 5 Halterungen benötigt

für Plattenlänge	Best.-Nr.	EUR/St.
1500 mm - 4 Halter	▶ 9000 429025	12,95
2000 mm - 5 Halter		



### Lochplatte

symmetrisch perforiert, aus 0,9 mm starkem Stahlblech, Lochabstand 38,1 mm, Lochgröße 9,2 x 9,2 mm

- Besonders stabil durch rückseitig angebrachte Versteifungen
- Hochwertige Pulverbeschichtung

Breite mm	Länge mm	Best.-Nr. enzianblau	Best.-Nr. lichtgrau	Best.-Nr. anthrazitgrau	EUR
457	495	▶ 9000 429204	▶ 9000 429026	▶ 9000 429230	42,95
	990	▶ 9000 429205	▶ 9000 429027	▶ 9000 429231	72,95
	1485	▶ 9000 429206	▶ 9000 429028	▶ 9000 429232	95,95
	1981	▶ 9000 429207	▶ 9000 429029	▶ 9000 429233	125,-

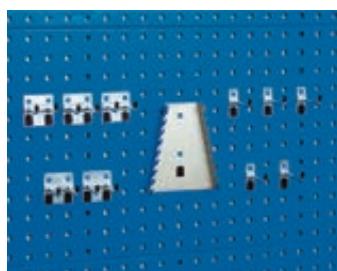

### Werkzeughalter-Sortiment

11-teilig  
5 Haken, 5 Doppelhaken,  
1 Schraubenschlüsselhalter

Best.-Nr.	EUR
▶ 9000 429030	40,95

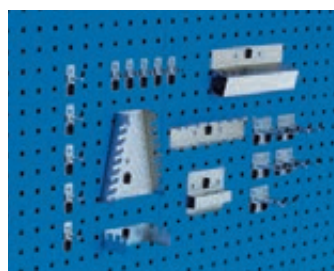

### Werkzeughalter-Sortiment

20-teilig  
5 Haken, 5 Doppelhaken, 1 Schraubenschlüsselhalter, 1 Sägenhalter, 1 Innensechskantschlüsselhalter, 1 Bohrerhalter, 1 Schraubendreherhalter, 5 einfache Werkzeugklemmen

Best.-Nr.	EUR
▶ 9000 429162	105,-

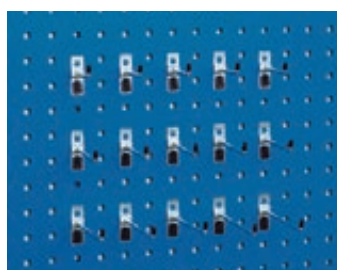

### Werkzeughalter-Sortiment

15-teilig  
je 5 Haken T 75, 100, 150 mm

Best.-Nr.	EUR
▶ 9000 429160	31,95

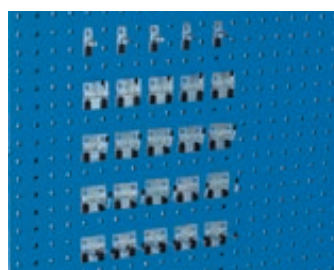

### Werkzeughalter-Sortiment

25-teilig  
15 Haken, 5 Doppelhaken,  
5 einfache Werkzeugklemmen

Best.-Nr.	EUR
▶ 9000 429164	88,95

Die Angebote gelten nur für gewerbliche Abnehmer · Alle Preise zzgl. gesetzl. MwSt.



## Lochplattensystem – Zubehör-Elemente vielseitig einsetzbar – alles griffbereit

- Direkter Zugriff
- Stabile, verzinkte Stahl-Halterungen
- Halter und Haken mit Kunststoffkappen
- Übersichtliche Anbringung der Werkzeuge

**24h**  
LIEFERBAR



**Arretierung mit Kunststoffclip!**

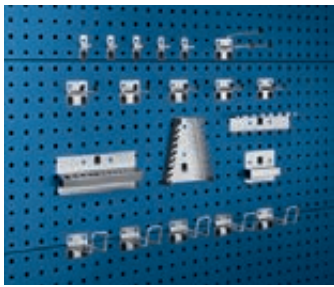

### Werkzeughalter-Sortiment 20-tlg.

5 Doppelhaken, 5 Bügelhaken, 1 Bohrerhalter, 1 Innensechskantschlüsselhalter, 1 Schraubenschlüsselhalter, 1 Schraubendreherhalter, 1 Zangenhalter, 5 einfache Werkzeugklemmen

Best.-Nr.	EUR
▶ 9000 429156	129,-

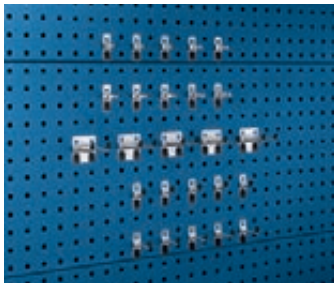

### Werkzeughalter-Sortiment 25-tlg.

10 Haken, 5 Doppelhaken, 10 einfache Werkzeugklemmen

Best.-Nr.	EUR
▶ 9000 429157	63,95

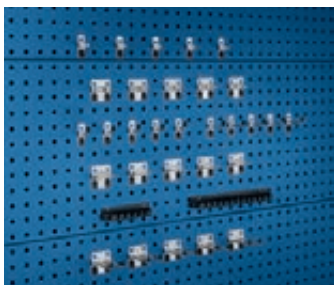

### Werkzeughalter-Sortiment 32-teilig

10 Haken, 5 Doppelhaken, 5 doppelte Werkzeugklemmen, 5 einfache Werkzeugklemmen, 2 Klemmhalter, 5 U-Halter

Best.-Nr.	EUR
▶ 9000 429155	169,-

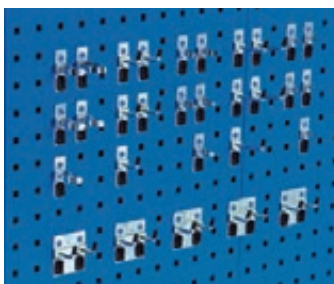

### Werkzeughalter-Sortiment 30-teilig

10 Haken, 5 Doppelhaken, 15 einfache Werkzeugklemmen

Best.-Nr.	EUR
▶ 9000 429165	67,95

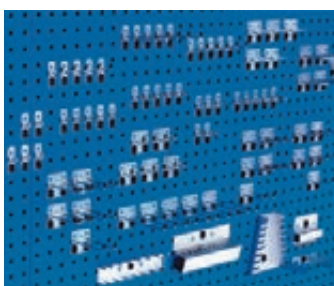

### Werkzeughalter-Sortiment 80-teilig

15 Haken, 25 Doppelhaken, 10 U-Halter, 25 einfache Werkzeugklemmen, 1 Schraubenschlüsselhalter, 1 Schraubendreherhalter, 1 Sägenhalter, 1 Innensechskantschlüsselhalter, 1 Bohrerhalter

Best.-Nr.	EUR
▶ 9000 429168	269,-

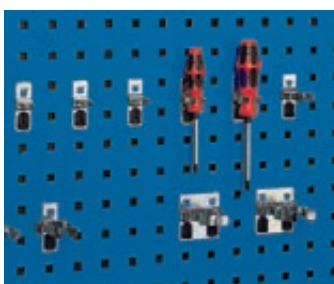

### Werkzeugklemme

VE = 5 Stück

Ø mm	Best.-Nr.	EUR/VE
10	▶ 9000 429093	10,25
13	▶ 9000 429094	11,50
16	▶ 9000 429095	11,50
19	▶ 9000 429096	12,50
25	▶ 9000 429097	13,95
28	▶ 9000 429098	15,25
32	▶ 9000 429099	15,50

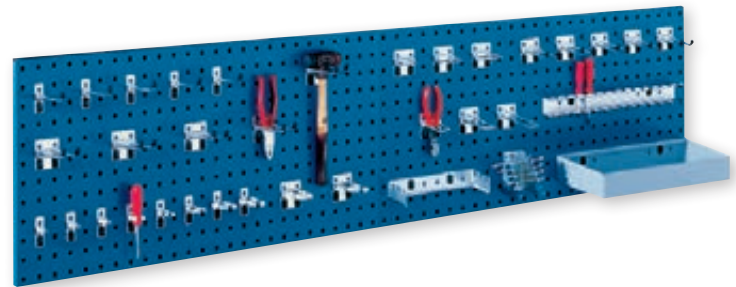

Weitere Möglichkeiten finden Sie auf den Seiten 450-451.

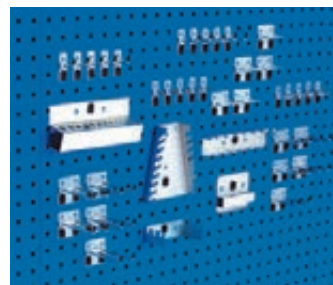

### Werkzeughalter-Sortiment 40-teilig

10 Haken, 10 Doppelhaken, 5 U-Halter, 1 Schraubendreherhalter, 10 einf. Werkzeugklemmen, 1 Bohrerhalter, 1 Schraubenschlüsselhalter, 1 Innensechskantschlüsselhalter, 1 Sägenhalter

Best.-Nr.	EUR
▶ 9000 429166	165,-

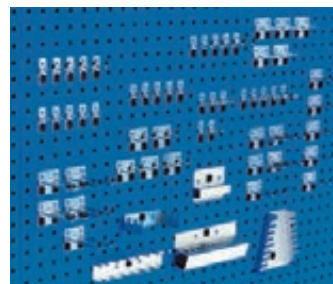

### Werkzeughalter-Sortiment 60-teilig

10 Haken, 20 Doppelhaken, 5 U-Halter, 1 Sägenhalter, 1 Schraubendreherhalter, 1 Innensechskantschlüsselhalter, 1 Schraubenschlüsselhalter, 1 Bohrerhalter, 20 einfache Werkzeugklemmen

Best.-Nr.	EUR
▶ 9000 429167	229,-

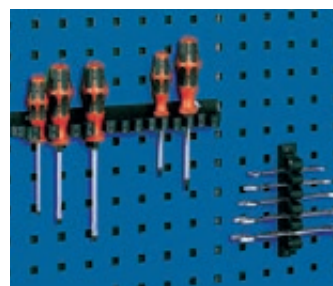

### Klemmhalter

mit Kunststoffflaschen, B 150 mm, 5 Aufnahmen, VE = 3 Stück

Best.-Nr.	EUR/VE
▶ 9000 429130	73,95

B 300 mm, 13 Aufnahmen, VE = 3 Stück

Best.-Nr.	EUR/VE
▶ 9000 429131	105,-

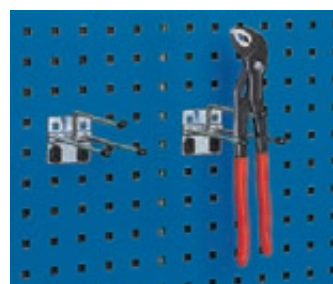

### Zangenhalter

T 175 mm, Ø 6 mm, Nutztiefe 150 mm

Best.-Nr.	EUR/St.
▶ 9000 429107	11,75





## Lochplattensystem

- Übersichtliche und einfache Entnahme von Werkzeugen
- Wirtschaftliche Nutzung der Lagerfläche
- Individuell zusammenstellbar
- Praxisgerechte Lösungen für jeden Einsatzort
- Jederzeit einfach umrüstbar und ausbaufähig

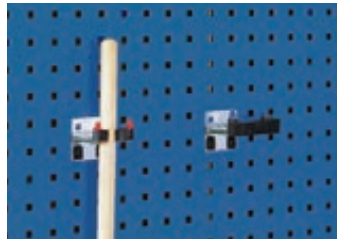

### Werkzeughalter

flexibel mit breiter Grundplatte

Ø mm	Best.-Nr.	EUR/St.
15-25	▶ 9000 429180	13,25
25-40	▶ 9000 429181	14,25

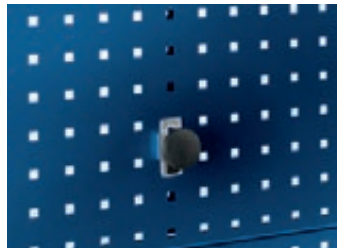

### Magnethalter

mit starkem Neodym-Magnet, rutschhemmende Gummi-Oberfläche, VE = 2 Stück

Ø mm	Best.-Nr.	EUR/VE
40	▶ 9000 429300	33,95

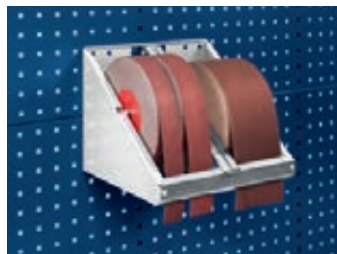

### Schleifpapier-Rollenhalter

- (ohne Schleifpapier)
- 2 Klapphalter für Schleifpapierrollen
- max. Ø 260 mm
- Rollenbreite max. 120 mm
- Achs-Ø 15 mm
- gezahnte Abreißkante

B x T x H mm	Best.-Nr.	EUR/VE
315 x 295 x 250	▶ 9000 429304	105,-

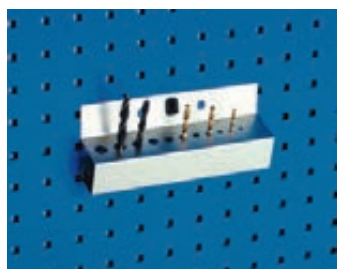

### Bohrerhalter

B 225 mm, 13 Aufnahmen (je 1 x Ø 2-15 mm)

Best.-Nr.	EUR/St.
▶ 9000 429117	22,95



### Schraubendreherhalter

B 225 mm, 4 x Ø 7 mm, 3 x Ø 13 mm

Best.-Nr.	EUR/St.
▶ 9000 429112	13,50



### Dokumentenhalter

B 500 x T 10 x H 50 mm, max. Papierbreite 490 mm, Aluminium

Best.-Nr.	EUR/St.
▶ 9000 429087	45,95



Arretierung mit Kunststoffclip!

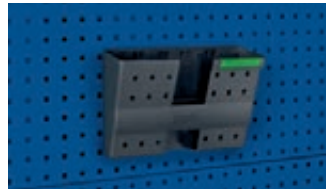

### Dokumentenhalter

B 340 x T 100 x H 213 mm, DIN A4 Querformat, Kunststoff anthrazitgrau, VE = 5 Stück

Best.-Nr.	EUR/VE
▶ 9000 429042	84,95



### Drahtkorb

verzinkt

B x T x H mm	Best.-Nr.	EUR/St.
473 x 303 x 220	▶ 9000 429184	88,95



### Steckschlüsselhalter

für Einsätze 12,70 mm (1/2"), B 270 mm, 8 Aufnahmen

Best.-Nr.	EUR/St.
▶ 9000 429114	13,50

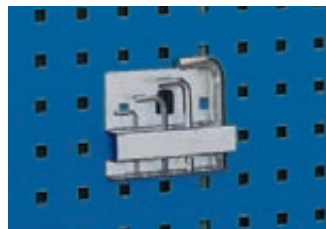

### Innensechskant-schlüsselhalter

mit 10 Aufnahmen, B 115 mm, Ø 2-12 mm

Best.-Nr.	EUR/St.
▶ 9000 429116	12,25



### Schraubenschlüsselhalter

mit 8 Aufnahmen, B 70/145 x T 40 x H 180 mm

Best.-Nr.	EUR/St.
▶ 9000 429111	14,75

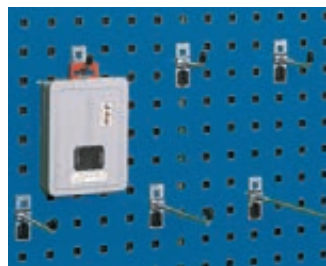

### Haken

mit schmaler Grundplatte, Ø 6 mm, VE = 5 Stück

T mm	Best.-Nr.	EUR/VE
25	▶ 9000 429069	7,95
50	▶ 9000 429070	8,50
75	▶ 9000 429071	8,95
100	▶ 9000 429072	9,75
150	▶ 9000 429073	12,25



### Schräghaken

mit breiter Grundplatte, erhöhtes Hakenende 35 mm, Ø 6 mm, VE = 5 Stück

T mm	Best.-Nr.	EUR/VE
25	▶ 9000 429170	15,95
50	▶ 9000 429171	17,25
75	▶ 9000 429172	18,75

Die Angebote gelten nur für gewerbliche Abnehmer · Alle Preise zzgl. gesetzl. MwSt.



**Haltestifte**

Ø 4 mm, VE = 5 Stück

T mm	Best.-Nr.	EUR/VE
25	▶ 9000 429083	7,50
50	▶ 9000 429084	8,25
75	▶ 9000 429086	8,95
100	▶ 9000 429085	9,50

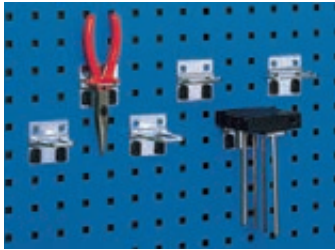

**U-Halter**

VE = 5 Stück

Ø mm	B x T mm	Best.-Nr.	EUR/VE
6	60 x 31	▶ 9000 429088	17,25
6	63 x 42	▶ 9000 429089	19,50
6	60 x 61	▶ 9000 429091	21,95



**Ablageboden**

B x T x H mm	Best.-Nr.	EUR/St.
450 x 170 x 105/30	▶ 9000 429043	31,95
450 x 250 x 105/30	▶ 9000 429044	40,95



**Ablagekasten**

B x T x H mm	Best.-Nr.	EUR/St.
225 x 175 x 65	▶ 9000 429045	24,95
440 x 175 x 65	▶ 9000 429046	29,95

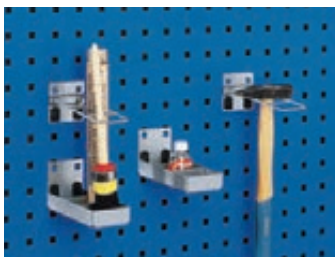

**Kombihalter 2-teilig**

B x T mm	Best.-Nr.	EUR/St.
60 x 153	▶ 9000 429047	31,95

Weitere Informationen finden Sie auf den Seiten 448-449.

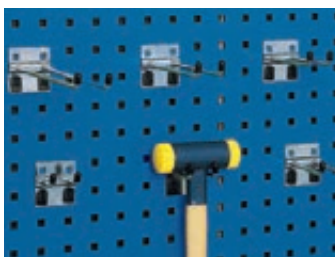

**Doppelhaken**

Ø 6 mm, VE = 5 Stück

T mm	Best.-Nr.	EUR/VE
25	▶ 9000 429079	13,95
50	▶ 9000 429080	15,25
75	▶ 9000 429081	16,95
150	▶ 9000 429082	23,95



**Bügelhaken**

B 60 mm, Ø 6 mm, VE = 5 Stück

T mm	Best.-Nr.	EUR/VE
100	▶ 9000 429127	31,95
150	▶ 9000 429128	37,95

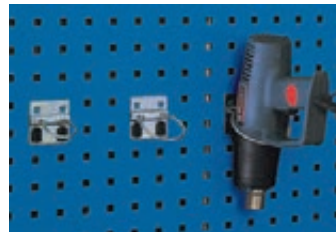

**Rundhalter**

VE = 5 Stück

Ø mm	Best.-Nr.	EUR/VE
40	▶ 9000 429196	23,95
60	▶ 9000 429186	25,95
80	▶ 9000 429187	30,95

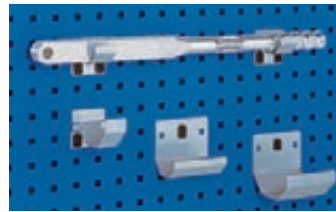

**Rohrhalter**

VE = 2 Stück

Ø x B mm	Best.-Nr.	EUR/VE
60 x 60	▶ 9000 429188	15,25
100 x 60	▶ 9000 429189	19,25
100 x 100	▶ 9000 429190	31,95



**Schlauchhalter**

aus Aluminium-Druckguss, lieferbar in 4 Größen. Zur Aufbewahrung von Schläuchen und Kabelmaterial

B x T mm	Best.-Nr.	EUR/St.
190 x 70	▶ 9000 429053	28,95
265 x 105	▶ 9000 429054	43,95
350 x 145	▶ 9000 429055	63,95
415 x 190	▶ 9000 429056	92,95



**Kartuschenhalter**

Ø max. 50 mm

B/Aufnahmen	Best.-Nr.	EUR/St.
225/4	▶ 9000 429182	24,95



**Rundhalter**

aus flexiblem Silikon mit starkem Neodym-Magneten, ermöglicht eine schraublose und flexible Befestigung auf magnetischen Oberflächen, bis max. Ø 70 mm, B 70 x T 75 x H 28 mm, VE = 2 Stück

Best.-Nr.	EUR/VE
▶ 9000 429195	24,95



**Dosenhalter**

Ø max. 68 mm

B/Aufnahmen	Best.-Nr.	EUR/St.
225/3	▶ 9000 429183	21,95



**Papierrollenhalter**

(inkl. Papierrolle)  
B 315 x T 185 x H 180 mm für Papierrollen max. 260 mm breit und Ø 280 mm

Best.-Nr.	EUR/St.
▶ 9000 429059	45,95



**Papierrollenhalter**

(inkl. Papierrolle)  
B 424 x T 231 x H 226 mm für Papierrollen max. 380 mm breit und Ø 390 mm

Best.-Nr.	EUR/St.
▶ 9000 429058	54,95



# Das Depot für Werkzeuge und Kleinteile – stellen Sie sich Ihre Werkstatt individuell zusammen.



73,95

### Schlitzplatte

- Symmetrisch geprägte Stahlblechplatten mit Verstärkungsprofilen an der Rückseite, Stärke 0,9 mm
- Quer verlaufende Schlitzte zum Einhängen von Sichtlagerkästen, Halter und Haken
- Widerstandsfähige Pulverbeschichtung
- Ideal zum Kombinieren mit Lochplatten auf der Seite 448
- B 990 x H 457 mm

**Passende Sichtlagerkästen finden Sie auf Seite 453**

#### Farbauswahl:

- enzianblau, RAL 5010
- lichtgrau, RAL 7035

**24h**  
LIEFERBAR

Farbe	Best.-Nr.	EUR
lichtgrau, RAL 7035	▶ 9000 429220	73,95
enzianblau, RAL 5010	▶ 9000 429145	73,95

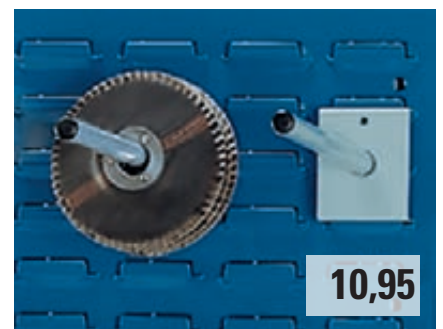

10,95

### Universalhalter rund Ø 16 mm

Länge mm	Best.-Nr.	EUR/St.
150	▶ 9000 429120	10,95

Lochplatten und Zubehör finden Sie auf den Seiten 448-451.



Bestückungsbeispiel: je 2 Loch-/Schlitzplatten



Bestückungsbeispiel: 6 Lochplatten

675,-

**bott**

### Werkstattwagen

#### unbestückt

- Die Bestückung kann mit max. 6/3 Platten pro Seite erfolgen, wobei wahlweise Lochplatten (Seite 448) und Schlitzplatten eingesetzt werden können. Die Montage erfolgt senkrecht oder mit einer Neigung von 15°
- Maße der einzelnen Platten B 990 x H 457 mm
- Gestell mit Schiebegriff und 2 Lenk- und 2 Bockrollen, Lenkrollen mit Feststeller
- Gestellfarbe lichtgrau, RAL 7035

**24h**  
LIEFERBAR

B x H x T mm	Best.-Nr.	EUR
1000 x 1600 x 650	▶ 9000 429137	675,-



Ausführung ohne Platten

Die Angebote gelten nur für gewerbliche Abnehmer - Alle Preise zzgl. gesetzl. MwSt.



® RasterPlan



**Schlitzplatten-System**

Ideal zur Befestigung an Wänden, Werkbänken oder einsetzbar als frei stehende Trennwände (auf Anfrage lieferbar), Schlitzplatten aus 1,25 mm Stahlblech, pulverbeschichtet, rundum abgekantet und mittels Unterzügen verstärkt, Halter und Haken kunststoffbeschichtet alufarben, einfaches Einhängen, **alle Schlitzplatten sind mit den Lochplatten auf Seite 454 kompatibel**

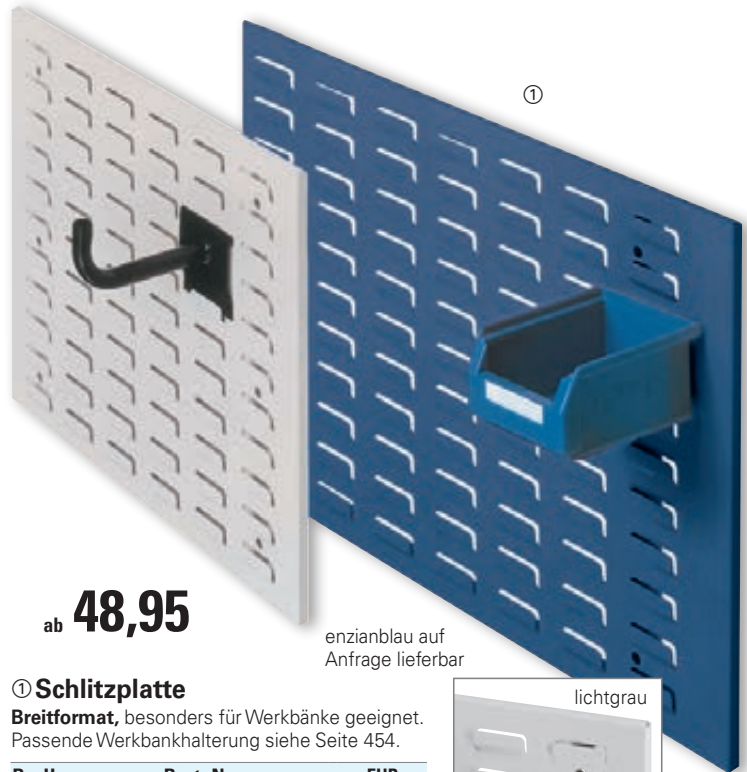

ab **48,95**

enzianblau auf Anfrage lieferbar

① **Schlitzplatte**

**Breitformat**, besonders für Werkbänke geeignet. Passende Werkbankhalterung siehe Seite 454.

B x H mm	Best.-Nr. lichtgrau, RAL 7035	EUR
500 x 450	▶ 9000 428084	<b>48,95</b>
1000 x 450	▶ 9000 428085	<b>74,95</b>



ab **16,25**

② **Universalhalter**

Ausführung vierkant, Tragfähigkeit 17 kg

Ausführung	Best.-Nr.	EUR/St.
Vierkant 15 x 15 mm, L 200 mm	▶ 9000 428098	<b>16,25</b>
Vierkant 15 x 15 mm, L 300 mm	▶ 9000 428099	<b>17,50</b>

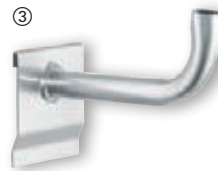

③ **Rohrträger**

L 160 mm, Ø 20 mm, Tragfähigkeit 17 kg

Best.-Nr.	EUR/St.
▶ 9000 428112	<b>21,95</b>



④ **Stahlboden**

lichtgrau, RAL 7035

L x T mm	Best.-Nr.	EUR
450 x 220	▶ 9000 428108	<b>35,95</b>



Größe 5



Größe 6



Größe 7

ab **1,95**

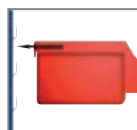

Waagrecht



Senkrecht



Einrasten, fertig

**Sichtlagerkasten für Schlitzplatten**

aus schlag- und stoßfestem Polyethylen, temperaturbeständig von -40 °C bis +80 °C, beständig gegen Säuren, Öle und Laugen, **einfaches waagrechtes An- und Abhängen des Kastens auch im befüllten Zustand**

Größe	L x B x H mm	Best.-Nr. blau	Best.-Nr. rot	EUR
5	290 x 140 x 130	▶ 9000 428120	▶ 9000 428126	<b>6,95</b>
6	230 x 140 x 130	▶ 9000 428121	▶ 9000 428127	<b>4,30</b>
7	160 x 105 x 75	▶ 9000 428122	▶ 9000 428128	<b>1,95</b>

Wenn in der Beschreibung nicht anders angegeben, erfolgt die Lieferung ohne Inhalt bzw. Zubehör

# ® RasterPlan

## Lochplattensystem – flexibel und ausbaufähig

Für jedes Werkzeug den richtigen Haken oder Halter. Lochplatten aus 1,25 mm starkem Stahlblech, pulverbeschichtet, rundum abkantet und mittels Unterzügen verstärkt, Lochabstand 38 mm, Lochgröße 10 x 10 mm, Montage senkrecht oder waagrecht.

**Halter und Haken kunststoffbeschichtet alufarben**, einfache Schraubmontage, kompatibel mit den Schlitzplatten siehe Seite 452

Weitere Farben und Haken sind auf Anfrage lieferbar.

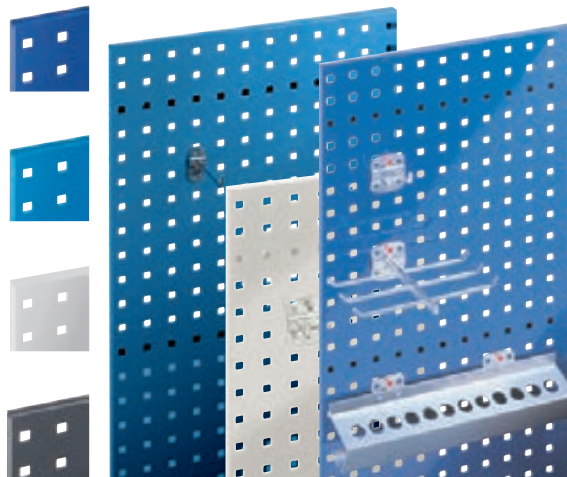

### Lochplatten

Breite mm	Länge mm	Best.-Nr. enzianblau, RAL 5010	Best.-Nr. himmelblau, RAL 5015	Best.-Nr. lichtgrau, RAL 7035	Best.-Nr. anthrazitgrau, RAL 7016	EUR
450	500	▶ 9000 428010	▶ 9000 428000	▶ 9000 428004	▶ 9000 428174	44,95
	1000	▶ 9000 428011	▶ 9000 428001	▶ 9000 428005	▶ 9000 428175	70,95
	1500	▶ 9000 428012	▶ 9000 428002	▶ 9000 428006	▶ 9000 428176	95,95
	2000	▶ 9000 428013	▶ 9000 428003	▶ 9000 428007	▶ 9000 428177	119,-

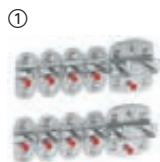

#### ① Werkzeughalter-Sortiment

10-teilig

7 Werkzeughalter mit schrägem Ende, 2 doppelte Werkzeughalter, 1 Werkzeugklemme

Best.-Nr.	EUR
▶ 9000 428020	27,95



#### ⑥ Werkzeughalter-Sortiment

40-teilig

9 Werkzeughalter mit schrägem Ende, 12 Werkzeughalter mit senkrechtem Ende, 9 doppelte Werkzeughalter, 3 Zangenhalter, 2 Maschinenhalter, 1 Schraubenschlüsselhalter, 1 Schraubendreherhalter, 1 Bohrerhalter, 2 Sägenhalter

Best.-Nr.	EUR
▶ 9000 428025	189,-

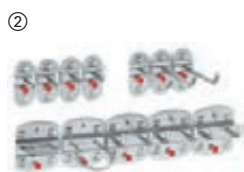

#### ② Werkzeughalter-Sortiment

12-teilig

4 Werkzeughalter mit senkrechtem Ende, 3 doppelte Werkzeughalter, 1 Zangenhalter, 1 Maschinenhalter, 3 Werkzeughalter mit schrägem Ende

Best.-Nr.	EUR
▶ 9000 428021	42,95



#### ⑦ Werkbankhalterung

zur Befestigung von Loch- und Schlitzplatten

für Plattenlänge mm	Best.-Nr.	EUR/St.
1500 - 2 Halter	▶ 9000 428026	19,75
2000 - 3 Halter		

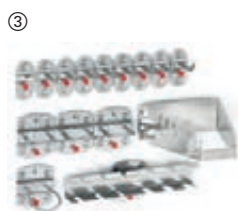

#### ③ Werkzeughalter-Sortiment

15-teilig

8 Werkzeughalter mit schrägem Ende, 3 doppelte Werkzeughalter, 1 Werkzeugklemme, 1 Schraubendreherhalter, 1 Schraubenschlüsselhalter, 1 Maschinenhalter

Best.-Nr.	EUR
▶ 9000 428022	75,95

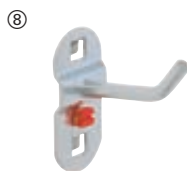

#### ⑧ Werkzeughalter

einfach, mit schrägem Hakenende, Ø 6 mm  
VE = 5 Stück

T mm	Best.-Nr.	EUR/VE
50	▶ 9000 428028	11,50
100	▶ 9000 428029	11,95
150	▶ 9000 428030	12,95
200	▶ 9000 428031	13,95



#### ④ Werkzeughalter-Sortiment

18-teilig

5 Werkzeughalter mit schrägem Ende, 2 Werkzeughalter mit senkrechtem Ende, 3 doppelte Werkzeughalter, 3 Werkzeugklemmen, 2 Zangenhalter, 1 Bohrerhalter, 1 Schraubenschlüsselhalter, 1 Schraubendreherhalter

Best.-Nr.	EUR
▶ 9000 428023	92,95



#### ⑨ Werkzeughalter

einfach, mit senkrechtem Hakenende, Ø 6 mm  
VE = 5 Stück

T mm	Best.-Nr.	EUR/VE
35	▶ 9000 428032	10,95
75	▶ 9000 428033	11,95
125	▶ 9000 428034	12,95

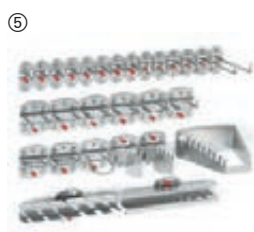

#### ⑤ Werkzeughalter-Sortiment

28-teilig

6 Werkzeughalter mit schrägem Ende, 8 Werkzeughalter mit senkrechtem Ende, 6 doppelte Werkzeughalter, 2 Zangenhalter, 1 Maschinenhalter, 1 Schraubenschlüsselhalter, 1 Schraubendreherhalter, 1 Bohrerhalter, 2 Sägenhalter

Best.-Nr.	EUR
▶ 9000 428024	145,-



#### ⑩ Schräghaken

VE = 5 Stück

T mm	Best.-Nr.	EUR/VE
14/40	▶ 9000 428035	13,95



#### ⑪ Werkzeughalter

doppelt, mit senkrechtem Hakenende, Ø 6 mm  
VE = 5 Stück

T mm	Best.-Nr.	EUR/VE
35	▶ 9000 428041	20,95
50	▶ 9000 428042	21,95
75	▶ 9000 428043	22,95
150	▶ 9000 428044	24,95

Die Angebote gelten nur für gewerbliche Abnehmer - Alle Preise zzgl. gesetzl. MwSt.

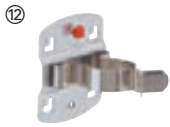

**12 Werkzeugklemme**  
einfach, mit großer Grundplatte  
VE = 5 Stück

Ø mm	Best.-Nr.	EUR/VE
25	▶ 9000 428046	28,95
28	▶ 9000 428047	31,95
32	▶ 9000 428048	36,95



**13 Magnethalter**  
Ø 40 mm

Best.-Nr.	EUR/St.
▶ 9000 428045	21,95



**14 Zangenhalter**  
VE = 3 Stück

B x T mm	Best.-Nr.	EUR/VE
35 x 20	▶ 9000 428049	14,75
55 x 20	▶ 9000 428050	14,95
75 x 20	▶ 9000 428051	17,25



**15 Maschinenhalter**  
Länge 65 mm  
VE = 2 Stück

Ø mm	Best.-Nr.	EUR/VE
40	▶ 9000 428052	18,75
60	▶ 9000 428053	20,95
80	▶ 9000 428054	22,95



**16 Rohrhalter**  
B 35 mm auch für Schläuche, Kabel usw.  
VE = 2 Stück

Ø mm	Best.-Nr.	EUR/VE
60	▶ 9000 428055	19,75
100	▶ 9000 428056	20,95

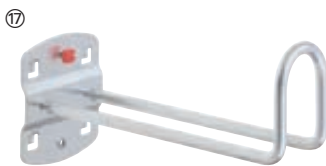

**17 Kabelhalter**  
Hakenende 50 mm hoch  
VE = 2 Stück

L mm	Best.-Nr.	EUR/VE
150	▶ 9000 428057	19,75
200	▶ 9000 428058	20,95



**18 Ringschlüsselhalter**  
senkrecht für 10 Schlüssel  
H 255 x B 225/125 x T 50 mm

Best.-Nr.	EUR/St.
▶ 9000 428060	22,95



**19 Schraubenschlüsselhalter**  
waagrecht für 8 Schlüssel  
H 50 x B 130/60 x T 150 mm

Best.-Nr.	EUR/St.
▶ 9000 428061	16,50

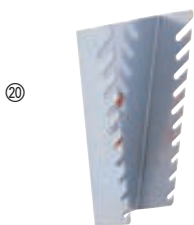

**20 Schraubenschlüsselhalter**  
senkrecht für 10 Schlüssel  
H 220 x B 145/75 x T 50 mm

Best.-Nr.	EUR/St.
▶ 9000 428065	21,95

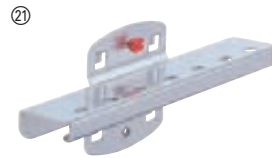

**21 Bithalter**  
für 7 Bits  
H 10 x B 150 x T 35 mm

Best.-Nr.	EUR/St.
▶ 9000 428062	15,75

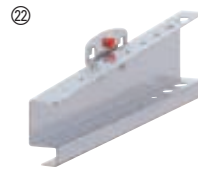

**22 Innensechskanthalter**  
Ø 1-11 mm,  
H 50/70 x B 200 x T 25 mm

Best.-Nr.	EUR/St.
▶ 9000 428063	18,50

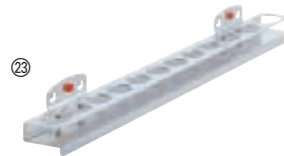

**23 Nusshalter**  
für 12 Nüsse  
H 30 x B 390 x T 45 mm

Best.-Nr.	EUR/St.
▶ 9000 428064	28,95



**24 Schraubendreherhalter**  
H 40 x B 200/390 x T 30 mm

Ausführung	Best.-Nr.	EUR/St.
für 6 Teile	▶ 9000 428068	15,25
für 12 Teile	▶ 9000 428069	21,95



**25 Kombinationshalter**  
2-teilig, L 150 x B 55 mm

Best.-Nr.	EUR/St.
▶ 9000 428070	37,95



**26 Dosenhalter**  
3-fach, B 300 mm, Ø 70 mm

Best.-Nr.	EUR/St.
▶ 9000 428071	32,95



**27 Dosenhalter**  
1-fach, B 100 mm, Ø 70 mm

Best.-Nr.	EUR/St.
▶ 9000 428075	17,50



**28 Ablageplatte**

B x T mm	Best.-Nr.	EUR/St.
350 x 125	▶ 9000 428072	19,75
445 x 150	▶ 9000 428073	26,95

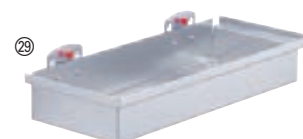

**29 Ablagekasten**

B x T mm	Best.-Nr.	EUR/St.
320 x 135	▶ 9000 428074	32,95

Wenn in der Beschreibung nicht anders angegeben, erfolgt die Lieferung ohne Inhalt bzw. Zubehör





® RasterPlan

**Sichtlagerkasten**

Sichtlagerkästen lösen nahezu jedes Aufbewahrungs- und Ordnungsproblem. Lose Schüttgüter und Kleinteile können übersichtlich und griffbereit gelagert, sowie problemlos transportiert werden.

**5 Farben - 8 Größen**

- Aus schlag- und stoßfestem Polyethylen
- Temperaturbeständig von -40 °C bis +80 °C
- Rippenverstärkung an den Bodenrändern
- Geeignet für Förder- und Röllchenbahnen
- Beständig gegen Säuren, Öle und Laugen
- Lebensmittelrecht
- Einfaches waagerechtes An- und Abhängen des Kastens auch im befüllten Zustand
- Lieferung erfolgt ohne Etiketten



ab **1,95**



Verstärkte Griffmulden an den Schmalseiten für Gr. 1 - Gr. 4



Umlaufender Stapelrand



Rippenverstärkung an Bodenrändern. Geeignet für Förder- und Röllchenbahnen

Kastengröße	L x B x H mm	Best.-Nr. grün	Best.-Nr. blau	Best.-Nr. grau	Best.-Nr. rot	Best.-Nr. gelb	EUR
1	500 x 300 x 250	▶ 9144 428160	▶ 9144 428168	▶ 9144 428172	▶ 9144 428180	▶ 9144 428184	<b>22,95</b>
2	500 x 300 x 200	▶ 9144 428161	▶ 9144 428169	▶ 9144 428173	▶ 9144 428181	▶ 9144 428185	<b>16,95</b>
3	350 x 200 x 200	▶ 9144 428162	▶ 9144 428170	▶ 9144 428174	▶ 9144 428182	▶ 9144 428186	<b>11,75</b>
4	350 x 200 x 150	▶ 9144 428163	▶ 9144 428171	▶ 9144 428175	▶ 9144 428183	▶ 9144 428187	<b>7,95</b>
5	290 x 140 x 130	▶ 9144 428164	▶ 9000 428120	▶ 9144 428176	▶ 9000 428126	▶ 9144 428188	<b>6,95</b>
6	230 x 140 x 130	▶ 9144 428165	▶ 9000 428121	▶ 9144 428177	▶ 9000 428127	▶ 9144 428189	<b>4,30</b>
7	160 x 105 x 75	▶ 9144 428166	▶ 9000 428122	▶ 9144 428178	▶ 9000 428128	▶ 9144 428190	<b>1,95</b>

**Passendes Zubehör**

**Auflagedeckel**

Transparent aus 2 mm Polystyrol, passend für die Größen 1 - 7



Auflagedeckel für Gr. 1 - Gr. 7

für Kastengröße	1 u. 2	3 u. 4	5	6	7
Best.-Nr.	▶ 9144 428220	▶ 9144 428222	▶ 9144 428224	▶ 9144 428225	▶ 9144 428226
EUR	<b>12,50</b>	<b>6,25</b>	<b>4,30</b>	<b>3,45</b>	<b>2,65</b>

# Kleinteile optimal aufbewahren und organisieren

Die Angebote gelten nur für gewerbliche Abnehmer - Alle Preise zzgl. gesetzl. MwSt.

# Ordnung und Übersicht am Arbeitsplatz

## ® RasterPlan

### Kleinteilelagerung

- Effiziente Lager-Systeme sorgen für schnellen Zugriff im Arbeitsprozess
- Zerlegte Anlieferung, einfache Montage

**24h**  
LIEFERBAR



42 x Gr. 6 blau

Mobil und wendig

Modularer Aufbau - flexibel einsetzbar



18 x Gr. 6 blau,  
40 x Gr. 7 rot

**TOP-LEISTUNG**  
**669,-**

### Rollwagen

- Robuste, pulverbeschichtete Stahlblechkonstruktion lichtgrau, RAL 7035
- 3 Schlitzzplatten, Farbe lichtgrau, RAL 7035
- **Komplett bestückt mit Sichtlagerkästen** (mit Etiketten) aus Polyethylen
- Ergonomischer Handgriff
- Leicht verfahrbar mit je 2 vollgummibereiften Bock- und Lenkrollen, spurlos, Lenkrollen mit Feststeller gem. EN 1757-3

H 1230 x B 1000 x T 500 mm

Anzahl Sichtlagerkästen x Gr.	Best.-Nr.	EUR
42 x Gr. 6 blau	▶ 9000 428230	689,-
18 x Gr. 6 blau, 40 x Gr. 7 rot	▶ 9000 428231	669,-



**83,95**

Ordnung auf kleinstem Raum

B 500 x H 450 x T 250 mm  
12 x Gr. 7 rot, 4 x Gr. 8 blau

**145,-**



B 1000 x H 450 x T 250 mm  
24 x Gr. 7 rot, 8 x Gr. 8 blau

### Sichtlagerkastenset

bestehend aus: Schlitzzplatte, Stahlblech enzianblau, RAL 5010 und Sichtlagerkästen, inkl. Etiketten

Anzahl Sichtlagerkästen x Gr.	Best.-Nr.	EUR
12 x Gr.7 rot / 4 x Gr.8 blau	▶ 9000 428240	83,95
24 x Gr.7 rot / 8 x Gr. 8 blau	▶ 9000 428241	145,-



Gr. 6 blau

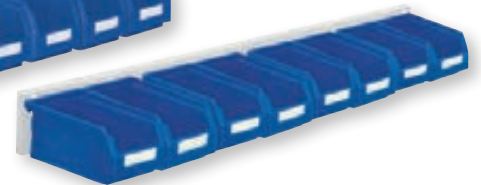

Gr. 7 blau

ab **48,95**



Gr. 6 rot



Gr. 7 rot

### Sichtlagerkastenset

bestehend aus: Wandschiene B 920 mm mit Schlitzzplatte, Stahlblech lichtgrau, RAL 7035 und Sichtlagerkästen, inkl. Etiketten

Anzahl Sichtlagerkästen x Gr.	Best.-Nr.	EUR
6 x Gr. 6 blau	▶ 9000 428234	65,95
6 x Gr. 6 rot	▶ 9000 428235	65,95
8 x Gr. 7 blau	▶ 9000 428236	48,95
8 x Gr. 7 rot	▶ 9000 428237	48,95

Weitere Informationen zu den Sichtlagerkästen finden Sie auf Seite 456.

Wenn in der Beschreibung nicht anders angegeben, erfolgt die Lieferung ohne Inhalt bzw. Zubehör



# ® RasterPlan

## ① - ④ Stellwand

- Robuste, pulverbeschichtete Stahlblechkonstruktion lichtgrau, RAL 7035
- Schlitzplatten, Farbe lichtgrau, RAL 7035
- Komplett bestückt mit Sichtlagerkästen aus Polyethylen gemäß Tabelle



Abb.	H x B x T mm	Ausführung	Anzahl Sichtlagerkästen x Gr.	Best.-Nr.	EUR
1	760 x 1000 x 240	2 Schlitzplatten	12 x 6, 16 x 7, 24 x 8	▶ 9144 449424	365,-
2	1100 x 1000 x 240	3 Schlitzplatten	6 x 6, 48 x 7, 16 x 8	▶ 9144 449426	445,-
3	1450 x 1000 x 240	4 Schlitzplatten	12 x 6, 64 x 7, 16 x 8	▶ 9144 449428	595,-
4	1790 x 1000 x 240	5 Schlitzplatten	30 x 6, 72 x 7	▶ 9144 449430	759,-



# ® RasterMobil

## ⑤ - ⑦ Rollwagen

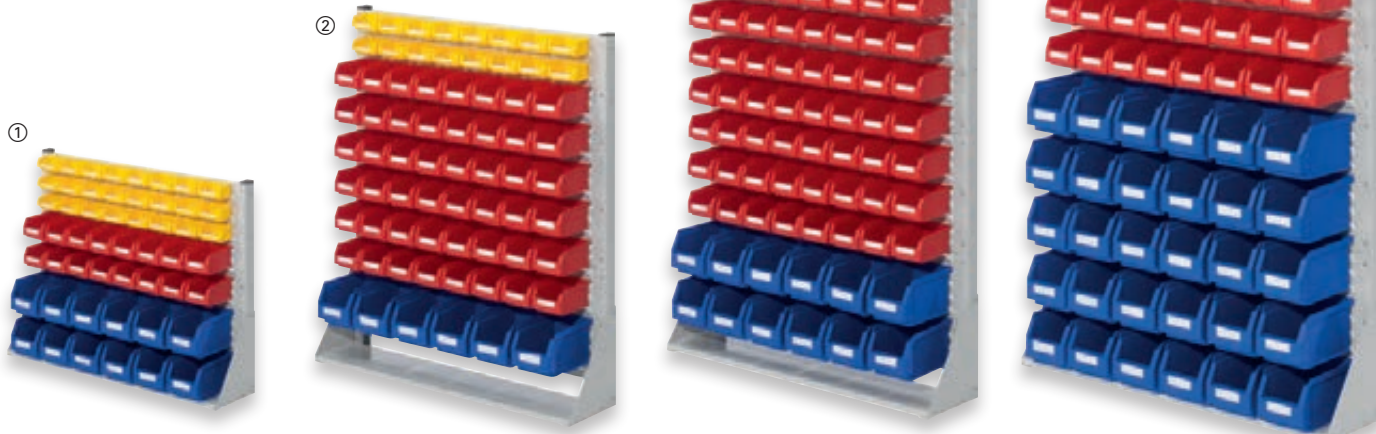
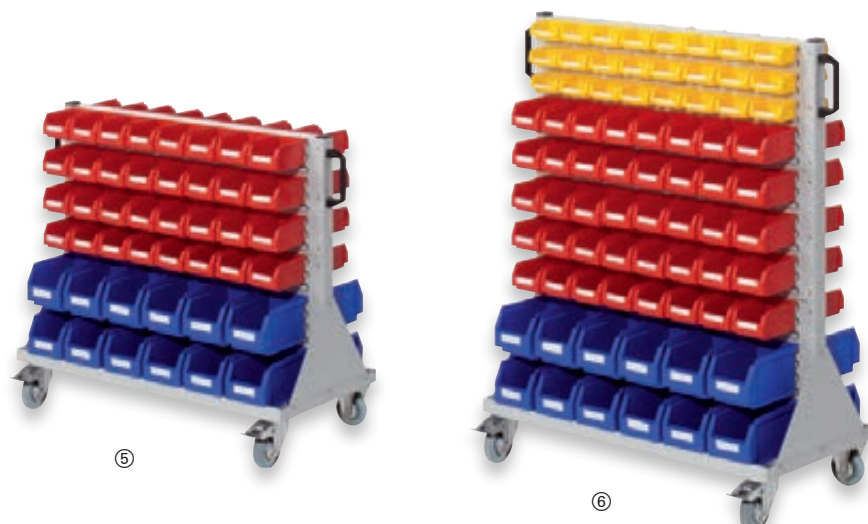
- Robuste, pulverbeschichtete Stahlblechkonstruktion lichtgrau, RAL 7035
- Schlitzplatten, Farbe lichtgrau, RAL 7035
- Komplett bestückt mit Sichtlagerkästen aus Polyethylen gemäß Tabelle
- Ergonomischer Handgriff
- Leicht verfahrbar mit je 2 Bock- und Lenkrollen, spurlos, Lenkrollen mit Feststeller gem. EN 1757-3



Abb.	H x B x T mm	Ausführung	Anzahl Sichtlagerkästen x Gr.	Best.-Nr.	EUR
5	890 x 1000 x 500	4 Schlitzplatten	24 x 6, 64 x 7	▶ 9144 449436	819,-
6	1230 x 1000 x 500	6 Schlitzplatten	24 x 6, 80 x 7, 48 x 8	▶ 9144 449438	999,-
7	1580 x 1000 x 500	8 Schlitzplatten	48 x 6, 80 x 7, 48 x 8	▶ 9144 449440	1259,-



Größe	L x B x H mm
5	290 x 140 x 130
6	230 x 140 x 130
7	160 x 105 x 75
8	85 x 105 x 45

Weitere Informationen zu den Sichtlagerkästen finden Sie auf der Seite 456.

Die Angebote gelten nur für gewerbliche Abnehmer · Alle Preise zzgl. gesetzl. MwSt.



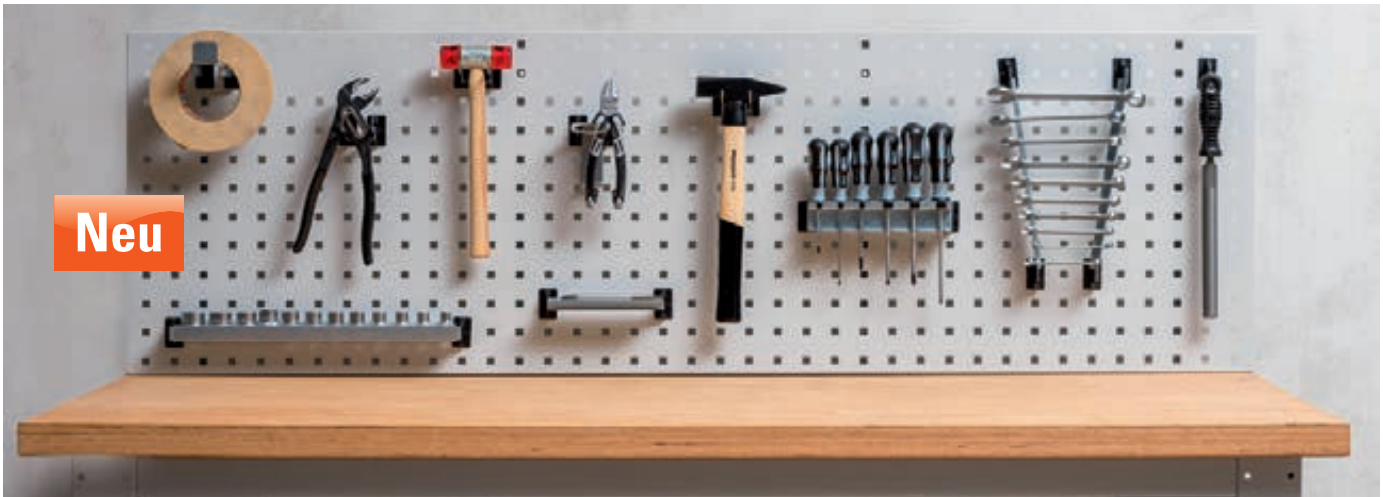

Neu

**bedrunka+hirth**  
Workplace up to date – mehr Raum zum Arbeiten

**① - ④ Werkzeuglagerungs-System SimplaClip®**  
Werkzeuge und Arbeitsmaterialien übersichtlich und schnell zugänglich lagern

- Arbeitsprozesse effizienter durchführen und körperlichen Beschwerden vorbeugen
- Das SimplaClip® Sortiment umfasst für jeden Anwendungsfall den passenden Haken oder Halter
- Die robusten, verzinkten Halter werden mithilfe der ABS-Kunststoffträger einfach in die Rasterung der Lochplatte eingesetzt

Passende Lochplatten finden Sie auf den Seiten 448,454.  
Weitere Haken und Halter finden Sie auf den Seiten 460-461.



**Funktionsweise**

**Halter einsetzen**



Den Kunststoffträger in einem 45° Winkel in die Rasterung der Lochplatte einsetzen und anschließend zum Sichern vertikal ausrichten.

Den gewünschten Haken in den Kunststoffträger schieben, bis ein Klicken zu hören ist.

①



**① Werkzeughaltersortiment**

**10-teilig:**

- 6 x Werkzeughalter mit schrägem Hakenende 45°, L 50 mm
- 2 x Werkzeughalter mit senkrechtem Hakenende 90°, L 35 mm,
- 2 x Werkzeughalter mit geradem Hakenende, L 30 mm

**25,95**

Best.-Nr.	EUR
▶ 9000 426542	25,95

**115,-**

②

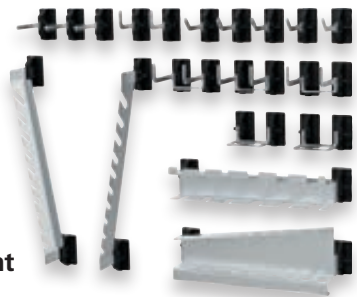

**② Werkzeughaltersortiment**

**18-teilig:**

- 5 x Werkzeughalter mit schrägem Hakenende 45°, L 50 mm
- 2 x Werkzeughalter mit senkrechtem Hakenende 90°, L 35 mm
- 3 x Werkzeughalter mit geradem Hakenende, L 50 mm
- 3 x Werkzeughalter doppelt mit senkrechtem Hakenende 90°, L 50 mm
- 2 x Zangenhalter 35 x 20 mm
- 1 x Schraubenschlüsselhalter senkrecht
- 1 x Schraubendreherhalter, B 190 mm
- 1 x Bohrer- / Innensechskanthalter

Best.-Nr.	EUR
▶ 9000 426543	115,-

**155,-**

③

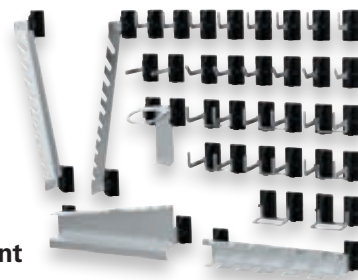

**③ Werkzeughaltersortiment**

**28-teilig:**

- 6 x Werkzeughalter mit schrägem Hakenende 45°, L 50 mm
- 8 x Werkzeughalter mit senkrechtem Hakenende 90°, L 35 mm
- 2 x Werkzeughalter mit geradem Hakenende, L 50 mm
- 6 x Werkzeughalter doppelt mit senkrechtem Hakenende 90°, L 50 mm
- 2 x Zangenhalter 35 x 20 mm
- 1 x Maschinenhalter Ø 40 mm
- 1 x Schraubenschlüsselhalter senkrecht
- 1 x Schraubendreherhalter, B 190 mm
- 1 x Bohrer- / Innensechskanthalter B 190 mm

Best.-Nr.	EUR
▶ 9000 426544	155,-

**205,-**

④

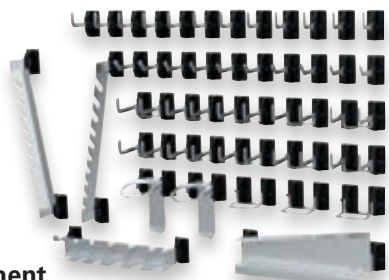

**④ Werkzeughaltersortiment**

**40-teilig:**

- 10 x Werkzeughalter mit schrägem Hakenende 45°, L 50 mm
- 12 x Werkzeughalter mit senkrechtem Hakenende 90°, L 35 mm
- 10 x Werkzeughalter doppelt mit senkrechtem Hakenende 90°, L 35 mm
- 3 x Zangenhalter 35 x 20 mm
- 2 x Maschinenhalter Ø 40 mm
- 1 x Schraubenschlüsselhalter senkrecht
- 1 x Schraubendreherhalter, B 190 mm
- 1 x Bohrer- / Innensechskanthalter B 190 mm

Best.-Nr.	EUR
▶ 9000 426545	205,-

Wenn in der Beschreibung nicht anders angegeben, erfolgt die Lieferung ohne Inhalt bzw. Zubehör

**Werkzeuglagerungs-System SimplaClip®**

- Übersichtliche Werkzeuglagerung
- Schneller Zugriff
- Werkzeugfreie Anbringung
- Aus hochwertigem ABS-Kunststoff und verzinktem Stahlblech

**Neu**

**24h**  
LIEFERBAR

Passende Lochplatten finden Sie auf den Seiten 448, 454.  
Weitere Informationen, sowie Haken und Halter finden Sie auf den Seiten 459,461.

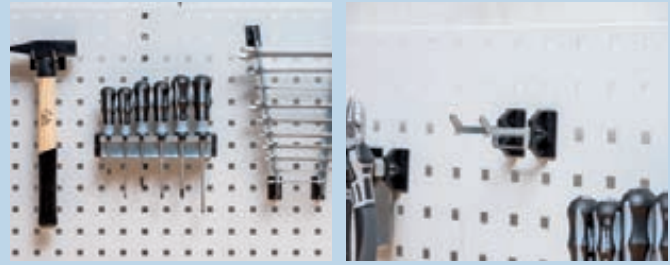

**① Werkzeughalter**  
mit Kunststoffträger, schräges Hakenende 45° gewinkelt, VE = 5 Stück

T mm	Best.-Nr.	EUR/VE
50	▶ 9000 426500	<b>13,25</b>
100	▶ 9000 426501	<b>13,50</b>
150	▶ 9000 426502	<b>15,25</b>
200	▶ 9000 426503	<b>16,50</b>



**⑥ Schräghaken**  
mit Kunststoffträger, für Nüsse und Steckschlüssel, L 14/40 mm, VE = 5 Stück

Best.-Nr.	EUR/VE
▶ 9000 426516	<b>15,75</b>



**② Werkzeughalter**  
mit Kunststoffträger, senkrecht Hakenende 90° gewinkelt, VE = 5 Stück

T mm	Best.-Nr.	EUR/VE
35	▶ 9000 426504	<b>13,25</b>
75	▶ 9000 426505	<b>13,50</b>
125	▶ 9000 426506	<b>14,75</b>

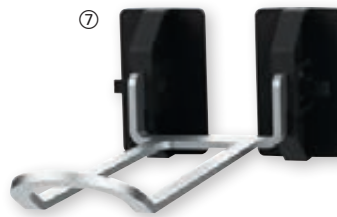

**⑦ Bügelhaken**  
mit zwei Kunststoffträgern, B 30 x T 125 mm, für SB-Verpackungen, VE = 5 Stück

Best.-Nr.	EUR/VE
▶ 9000 426517	<b>30,95</b>



**③ Werkzeughalter**  
mit zwei Kunststoffträgern, schräges Hakenende 45° gewinkelt, Abstand 36 mm, VE = 5 Stück

T mm	Best.-Nr.	EUR/VE
50	▶ 9000 426507	<b>25,95</b>
75	▶ 9000 426508	<b>26,95</b>
150	▶ 9000 426509	<b>29,95</b>



**⑧ Bithalter**  
mit zwei Kunststoffträgern, B 152 x T 25 x H 12 mm, für 7 Bits

Best.-Nr.	EUR
▶ 9000 426518	<b>17,25</b>



**④ Werkzeughalter**  
mit zwei Kunststoffträgern, senkrecht Hakenende 90° gewinkelt, Abstand 36 mm, VE = 5 Stück

T mm	Best.-Nr.	EUR/VE
50	▶ 9000 426510	<b>25,95</b>
75	▶ 9000 426511	<b>26,95</b>
150	▶ 9000 426512	<b>28,95</b>



**⑨ Nusshalter**  
mit zwei Kunststoffträgern, für 12 Nüsse (9 x Ø 25 mm, 1 x Ø 27 mm, 1 x Ø 32 mm, 1 x Ø 35 mm)

H x B x T mm	Best.-Nr.	EUR
30 x 390 x 45	▶ 9000 426519	<b>30,95</b>

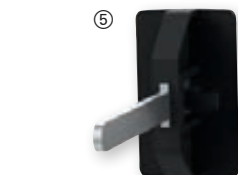

**⑤ Werkzeughalter**  
mit Kunststoffträger, gerades Hakenende, VE = 5 Stück

T mm	Best.-Nr.	EUR/VE
50	▶ 9000 426513	<b>12,50</b>
100	▶ 9000 426514	<b>13,25</b>
150	▶ 9000 426515	<b>13,75</b>

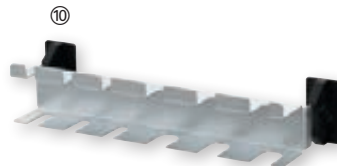

**⑩ Schraubendreherhalter**  
mit zwei Kunststoffträgern, für 6/12 Schraubendreher, Ø 3/6 x 3,5 und 3/6 x 6,5 mm

B x H x T mm	Ausführung	Best.-Nr.	EUR
200 x 38 x 30	für 6 Teile	▶ 9000 426520	<b>15,95</b>
390 x 38 x 30	für 12 Teile	▶ 9000 426521	<b>22,95</b>

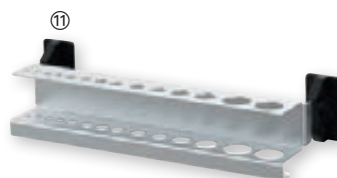

**⑪ Bohrer-/Innensechskanthalter**  
mit zwei Kunststoffträgern, für verschiedene Ø für 14/28 Teile, Ø 3,5- 17 mm

B x H x T mm	Ausführung	Best.-Nr.	EUR
200 x 35 x 30	für 14 Teile	9000 426522	<b>18,75</b>
390 x 35 x 30	für 28 Teile	9000 426523	<b>28,95</b>

Die Angebote gelten nur für gewerbliche Abnehmer · Alle Preise zzgl. gesetzl. MwSt.

**Werkzeuglagerungs-System SimplaClip®**

Passende Lochplatten finden Sie auf den Seiten 448,454.

Weitere Informationen, sowie Haken und Halter finden Sie auf den Seiten 459,460.

**Neu** **24h**  
LIEFERBAR

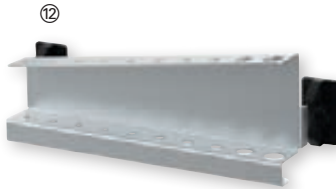

**12 Innensechskanthalter**

mit zwei Kunststoffträgern,  
für verschiedene Ø 2-11 mm

B x H x T mm	Best.-Nr.	EUR
190 x 50/70 x 25	▶ 9000 426524	19,50



**13 Schraubenschlüsselhalter**

mit 2x2 Kunststoffträgern, senkrecht,  
für 10 Schlüssel

B x H x T mm	Best.-Nr.	EUR
76/152 x 228 x 36	▶ 9000 426525	24,95



**14 Ringschlüsselhalter**

mit 2x2 Kunststoffträgern, senkrecht,  
für 10 Schlüssel

B x H x T mm	Best.-Nr.	EUR
152/228 x 266 x 36	▶ 9000 426526	24,95



**15 Steckschlüsselhalter**

mit zwei Kunststoffträgern,  
für 10 Steckschlüssel 1/2 Zoll

B x H x T mm	Best.-Nr.	EUR
304 x 35 x 40	▶ 9000 426527	19,75



**16 Rundhalter**

mit zwei Kunststoffträgern,  
B 40 x T 65 mm, VE = 5 Stück

Ø mm	Best.-Nr.	EUR/VE
36	▶ 9000 426528	32,95



**17 Kombihalter**

mit zwei Kunststoffträgern

B x T mm	Best.-Nr.	EUR
190 x 31	▶ 9000 426529	12,25

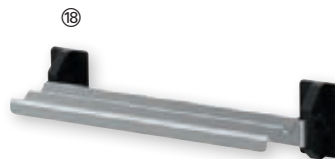

**18 Ablageplatte**

mit zwei Kunststoffträgern, 4-fach,  
für Stifte usw.

B x T mm	Best.-Nr.	EUR
150 x 45	▶ 9000 426530	13,95



**19 Zangenhalter**

mit doppelten Kunststoffträgern,  
für Zangen, VE = 5 Stück

B x T mm	Best.-Nr.	EUR/VE
35 x 20	▶ 9000 426531	26,95
40 x 50	▶ 9000 426532	34,95
50 x 75	▶ 9000 426533	37,95
55 x 20	▶ 9000 426534	27,95
75 x 20	▶ 9000 426535	29,95



**20 Maschinenhalter**

mit zwei Kunststoffträgern, für  
Werkzeugmaschinen, VE = 2 Stück

Ø mm	Best.-Nr.	EUR/VE
40	▶ 9000 426536	21,95
60	▶ 9000 426537	23,95
80	▶ 9000 426538	25,95



**21 Kabelhalter**

mit zwei Kunststoffträgern, B 42 mm,  
Hakenende 37 mm hoch, VE = 2 Stück

L mm	Best.-Nr.	EUR/VE
100	▶ 9000 426539	21,95
150	▶ 9000 426540	22,95
200	▶ 9000 426541	23,95

Wenn in der Beschreibung nicht anders angegeben, erfolgt die Lieferung ohne Inhalt bzw. Zubehör





Neu



685,-

① Werkzeugwagen

mit **7 Schubladen**, Handgriff, kugelgelagerte, mit Teleskopschienen herausziehbare **Schubladen mit 100 % Auszug** mit jeweils einer Antirutschmatte, **automatischer Schubladeneinzug**, Schubladen mit "Lift to open" Funktion, verhindert selbstständiges Öffnen der Schubladen, mit **Zentralverriegelung** (nur eine Schublade kann gleichzeitig geöffnet werden), **Einteilerset für 4 Schubladen im Lieferumfang enthalten**, abschließbar mittels eingebauten Zylinderschloss mit 4 Schlüsseln, beidseitiges Lochwandsystem (9 x 9 mm) für einfache Installation von Zubehörartikel, hochwertige PVC Rollen, **4 lenkbare Rollen**, 2 inkl. Bremsfunktion, Edelstahl Ablagefläche, **durchgehender seitlicher Kantenschutz**

Maß über alles aufgebaut mit Griff und Rädern (B x T x H) 840 (1150) x 515 x 1015 mm  
 Maß nur Korpus (B x T x H) 840 x 510 x 845 mm  
 Innenmaß Schubladen (B x T x H) 5 x 568 x 398 x 75 mm  
 Innenmaß Schubladen (B x T x H) 2 x 568 x 398 x 154 mm

Tragkraft pro Schublade 40 kg / statische Gesamtbelastbarkeit 650 kg

**Ausstattung:**

- 2 x Dosenhalter mit Lochung für Schraubendreher
- 1 x Abfallbehälter
- 1 x Papierrollenhalter mit Ablage



B x T x H mm außen	Schubladenzahl	Best.-Nr.	EUR
845 x 515 x 1015	7	4000 871506	685,-

Bestückter Werkzeugwagen für den mobilen Einsatz

② Werkzeugwagen

mit **6 Schubladen**, Handgriff, kugelgelagerte, mit Teleskopschienen herausziehbare **Schubladen mit 100 % Auszug** mit jeweils einer Antirutschmatte, **automatischer Schubladeneinzug**, lackierte Metallabdeckung, Einteilerset für 4 Schubladen im Lieferumfang enthalten, abschließbar mittels eingebauten seitlichem Zylinderschloss mit 2 Schlüsseln, hochwertige Rollen Ø 127 mm – 2 starre und 2 lenkbare Rollen mit Feststellung, beidseitiges Lochwandsystem (9 x 9 mm) für einfache Installation von Zubehörartikeln, **durchgehender, seitlicher Kunststoffkantenschutz**

Maß über alles aufgebaut mit Griff und Rädern (B x T x H) 745 x 475 x 950 mm  
 Maß nur Korpus (B x T x H) 678 x 459 x 781 mm  
 Innenmaß Schubladen (B x T x H) 3 x 568 x 398 x 75 mm  
 Innenmaß Schubladen (B x T x H) 3 x 568 x 398 x 154 mm

Tragkraft pro Schublade 25 kg / statische Gesamtbelastbarkeit 300 kg

B x T x H mm außen	Inhalt	Best.-Nr.	EUR
745 x 475 x 950	unbestückt	4000 871500	419,-
745 x 475 x 950	152-teilig	4000 871501	899,-

**Bestückung Schublade 1 (Modul 4000 871254)**

**Inhalt:** mit **6,3 mm** (1/4")-Vierkantantrieb

- 1 Hebelumschaltknarre, **Rückschwenkwinkel 18°**
- je 1 6-kant-Steckschlüssel-Einsatz mit PROMAT-ENERGY-Profil SW 5- 6- 7- 8- 9- 10- 11- 12- 13 mm
- je 1 6-kant-Tiefbett-Steckschlüssel-Einsatz mit PROMAT-ENERGY-Profil SW 6- 7- 8- 10 mm
- je 1 Steckschlüssel-Einsatz für Schrauben mit **Innen-TORX®-Profil** Gr. T 15, T 20, T 25, T 30
- je 1 Steckschlüssel-Einsatz für Schrauben mit **Außen-TORX®-Profil** SW E 4, E 5, E 6, E 8
- je 1 Steckschlüssel-Einsatz für Schrauben mit **Innen-Sechskant-Profil** SW 3, 4, 5, 6 mm
- je 1 Steckschlüssel-Einsatz für **Schlitzschrauben** 0,8 x 4,0 mm und 1,0 x 5,5 mm
- je 1 Steckschlüssel-Einsatz für Schrauben mit **Kreuzschlitz (PH)** Gr. 1, 2
- je 1 Steckschlüssel-Einsatz für Schrauben mit **Kreuzschlitz (PZD)** Gr. 1, 2
- je 1 Verlängerung 75 mm und 150 mm

- 1 Gleitstück für Verlängerung
- 1 Kardangelen
- 1 Handgriff mit Vierkant

**Inhalt:** mit **12,5mm** (1/2")-Vierkantantrieb

- 1 Hebelumschaltknarre, **Rückschwenkwinkel 10°**
- je 1 6-kant-Steckschlüssel-Einsatz mit PROMAT-ENERGY-Profil SW 10- 11- 12- 13- 14- 15- 16- 17- 19- 22- 24- 27- 30- 32 mm
- je 1 6-kant-Tiefbett-Steckschlüssel-Einsatz mit PROMAT-ENERGY-Profil SW 13- 17- 19 mm
- je 1 Steckschlüssel-Einsatz für Zündkerzen SW 16 und 21 mm
- je 1 Steckschlüssel-Einsatz für Schrauben mit **Außen-TORX®-Profil** SW E 10, E 12, E 14, E 18
- je 1 Steckschlüssel-Einsatz für Schrauben mit **Innen-Sechskant-Profil** Länge 100 mm, SW 7, 8, 10
- je 1 Steckschlüssel-Einsatz für Schrauben mit **Innen-TORX®-Profil** Gr. T 40, T 45, T 50, T 55
- je 1 Verlängerung 125 mm und 250 mm
- 1 Gleitstück für Verlängerung
- 1 Kardangelen

②

899,-



**Bestückung Schublade 2 (Modul 4000 871256):**

- Inhalt:**
- 1 Schraubendreher für **Schlitzschrauben** Gr. 3,5 x 100 mm
  - 1 Schraubendreher für Schrauben mit **Kreuzschlitz (PH)** PH0 x 60 mm
  - 2 Schraubendreher für Schrauben mit **Kreuzschlitz (PZD)** Gr. 1 x 80 mm und 2 x 100 mm
  - 5 Schraubendreher für Schrauben mit **Innen-TORX®-Profil**
  - 1 Bit-/Steckschlüsselset 6-kant, 24-teilig, für **Schlitzschrauben**, für Schrauben mit **Kreuzschlitz (PH + PZD)**, Schrauben mit **Innensechskant-Profil**, Schrauben mit **Innen-TORX®-Profil**
  - 3 Schraubendreher für **Außen-Sechskantschrauben** Gr. 8 x 200, 10 x 200 und 13 x 230 mm
  - 1 Bithalter mit Handgriff (**6,3 mm**) 1/4 Zoll

- 1 Seitenschneider 160 mm
- 1 Schlosserhammer 300 g mit Hickorstiel
- 1 Cuttermesser
- 1 Taschenrollbandmaß 5 m
- 1 Teleskopmagnetheber mit Düsenstellnadel 150- 670 mm
- 1 Körner 120 mm
- 1 LED- Stablichte 9,8 cm
- 1 Winkelschraubendreher-Satz für Schrauben mit **Innen-TORX®-Profil**, 8-teilig (Gr. 9- 40)
- 1 Winkelschraubendreher-Satz für Schrauben mit **Innensechskant-Profil**, 9-teilig (Gr. 1,5- 10 mm)
- 2 Schraubendreher für Schlitzschrauben (5,5 x 125 mm, 6,5 x 150 mm)
- 2 Schraubendreher für Schrauben mit **Kreuzschlitz (PH)** (Gr. 1 x 80 mm, 2 x 100 mm)
- 1 Schraubendreher für Schrauben mit **Kreuzschlitz (PH)** (Gr. 2 x 25 mm)
- 1 Schraubendreher für Schrauben mit **Kreuzschlitz (PZD)** (Gr. 2 x 25 mm)

**Werkzeuge in hochwertiger Einlage aus Schaumstoff**

Die Angebote gelten nur für gewerbliche Abnehmer - Alle Preise zzgl. gesetzl. MwSt.

**Neu**



① **569,-**

**① Rollwerkbank**

mit **6 Schubladen**, Handgriff, kugelgelagerte, mit Teleskopschienen herausziehbare **Schubladen mit 100 % Auszug** mit jeweils einer Antirutschmatte, **automatischer Schubladeneinzug**, Ablage aus MDF, Einteilerset für 4 Schubladen im Lieferumfang enthalten, mit Zentralverriegelung (nur eine Schublade gleichzeitig geöffnet), abschließbar mittels eingebauten seitlichem Zylinderschloss mit 4 Schlüsseln, PP Rollen Ø 127 mm- 2 starre und 2 lenkbare Rollen mit Feststellung, beidseitiges Lochwandsystem (9 x 9 mm) für einfache Installation von Zubehörartikel, seitliches Fach mit Tür und 2 Ablageböden, abschließbar (gleichschließend zu den Schubladen), **durchgehender, seitlicher Kantenschutz**

Maß nur Korpus (B x T x H) 1042 x 459 x 781 mm  
 Innenmaß Schubladen (B x T x H) 3 x 568 x 398 x 75 mm  
 Innenmaß Schubladen (B x T x H) 3 x 568 x 398 x 154 mm  
 Außenmaße Tür (B x H) 330 x 710 mm

**Tragkraft pro Schublade 30 kg / statische Gesamtbelastbarkeit 400 kg**



B x T x H mm außen	Schubladenanzahl	Best.-Nr.	EUR
1105 x 470 x 950	6	▶ 4000 871502	<b>569,-</b>

② **699,-**

**Neu**



**② Rollwerkbank**

mit **7 Schubladen**, Handgriff, kugelgelagerten, mit Teleskopschienen herausziehbaren **Schubladen mit 100 % Auszug** mit jeweils einer Antirutschmatte, **automatischer Schubladeneinzug**, beschriftbare Schubladen, robuste Ablagefläche bestehend aus einer **25 mm dicken MDF Platte**, Einteilerset für 4 Schubladen im Lieferumfang enthalten, mit Zentralverriegelung (nur eine Schublade gleichzeitig geöffnet), 2 abschließbare Fächer mit Tür (gleichschließend zu den Schubladen), abschließbar mittels eingebauten Zylinderschloss mit 4 Schlüsseln, hochwertige PVC-Rollen Ø 127 mm- 2 starre und 2 lenkbare Rollen mit Feststellung, beidseitiges Lochwandsystem (9 x 9 mm), für einfache Installation von Zubehörartikel, **2 Dosenhalter mit Lochung für Schraubendreher** (im Lieferumfang enthalten), **durchgehender, seitlicher Kantenschutz**

Maß nur Korpus (B x T x H) 1042 x 459 x 885 mm  
 Innenmaß Schubladen (B x T x H) 5 x 568 x 398 x 75 mm  
 Innenmaß Schubladen (B x T x H) 2 x 568 x 398 x 154 mm  
 Außenmaß Türen (B x H): 330 x 340mm

**Tragkraft pro Schublade 30 kg / statische Gesamtbelastbarkeit 500 kg**



B x T x H mm außen	Schubladenanzahl	Best.-Nr.	EUR
1090 x 500 x 1055	7	▶ 4000 871508	<b>699,-</b>

③ **635,-**

**Neu**



4000 871505

**③ Werkzeugwagen**

Handgriff, kugelgelagerte, mit Teleskopschienen herausziehbare **Schubladen mit 100 % Auszug** mit jeweils einer Antirutschmatte, automatischer Schubladeneinzug, Einteilerset für 4 Schubladen im Lieferumfang enthalten, mit Zentralverriegelung (nur eine Schublade gleichzeitig geöffnet), abschließbar mittels eingebauten Zylinderschloss mit 4 Schlüsseln, beschriftbare Schubladen, Kunststoffabdeckung, hochwertige PVC-Rollen Ø 127 mm- 2 starre und 2 lenkbare Rollen mit Feststellung, beidseitiges Lochwandsystem (9 x 9 mm) für einfache Installation von Zubehörartikel, 2 Dosenhalter mit Lochung für Schraubendreher (im Lieferumfang enthalten), **durchgehender seitlicher Kantenschutz**

**Tragkraft pro Schublade 30 kg / statische Gesamtbelastbarkeit 500 kg**

**Best.-Nr. 4000 871503**

robuste Ablagefläche aus Polypropylen mit Ablagefächer für Kleinteile

Maß nur Korpus (B x T x H) 678 x 459 x 817 mm  
 Innenmaß Schubladen (B x T x H) 3 x 568 x 398 x 75 mm  
 Innenmaß Schubladen (B x T x H) 3 x 568 x 398 x 154 mm

③ **555,-**



4000 871503

**Best.-Nr. 4000 871505**

Arbeitsfläche mit strapazierfähiger Ablagematte, durchgehender, seitlicher Kantenschutz

Maß nur Korpus (B x T x H) 933 x 459 x 859 mm  
 Innenmaß Schubladen (B x T x H) 5 x 823 x 398 x 75 mm  
 Innenmaß Schubladen (B x T x H) 2 x 823 x 398 x 154 mm



B x T x H mm außen	Schubladenanzahl	Best.-Nr.	EUR
760 x 465 x 1030	6	▶ 4000 871503	<b>555,-</b>
960 x 465 x 1020	7	▶ 4000 871505	<b>635,-</b>

Wenn in der Beschreibung nicht anders angegeben, erfolgt die Lieferung ohne Inhalt bzw. Zubehör





## Ordnungssysteme für Werkstattwagen/ Rollwerkbänke

Gestalten Sie Ihren Werkstattwagen oder Ihre Rollwerkbank der Marke PROMAT nach Wunsch mit fertig bestückten Werkzeug-Einlagen. Die Werkzeugkonturen sind passgenau gefräst. Die aufwendige und kostenintensive Suche nach dem Werkzeug entfällt. Durch den Einsatz des zweifarbigen PE-Hartschaum (Stärke 30 mm) kann der Anwender auf einen Blick erkennen ob Werkzeug fehlt.

Es gibt drei verschiedene Modulgrößen für die Schubladen

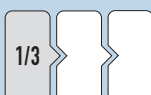

1/3 Füllung - Modulmaße  
B 185 x T 385 x H 30 mm



2/3 Füllung - Modulmaße  
B 370 x T 385 x H 30 mm



3/3 Füllung - Modulmaße  
B 560 x T 385 x H 30 mm

Passend für alle Produkte auf den Seiten 462-465



### Rollwerkbank

mit **13 Schubladen**, Handgriff, kugelgelagerten, mit Teleskopschienen herausziehbaren **Schubladen mit 100 % Auszug** mit jeweils einer Antirutschmatte, **automatischer Schubladeneinzug**, beschriftbare Schubladen, robuste Ablagefläche bestehend aus einer **25 mm dicken MDF Platte**, Einteilerset für 4 Schubladen im Lieferumfang enthalten, mit Zentralverriegelung (nur eine Schublade gleichzeitig geöffnet), abschließbar mittels eingebauten Zylinderschloss mit 4 Schlüssel, hochwertige PVC-Rollen Ø 127 mm-2 starre und 2 lenkbare Rollen mit Feststellung, beidseitiges Lochwandsystem (9 x 9 mm), für einfache Installation von Zubehörartikel, **2 Dosenhalter mit Lochung für Schraubendreher** (im Lieferumfang enthalten), **durchgehender, seitlicher Kantenschutz**

Maß über alles aufgebaut mit Griff und Rädern (B x T x H) 1090 x 500 x 1055 mm  
Maß nur Korpus (B x T x H) 1042 x 459 x 885 mm  
Innenmaß Schubladen (B x T x H) 5 x 568 x 398 x 75 mm, 2 x 568 x 398 x 154 mm, Innenmaß Schubladen (B x T x H) 3 x 290 x 398 x 75 mm, 3 x 290 x 398 x 154 mm

**Die schmalen Schubladen sind nicht passend zum PROMAT Modulsystem**

**Tragkraft pro Schublade 30 kg / statische Gesamtbelastbarkeit 500 kg**  
Lieferung ohne Werkzeug/Inhalt

Best.-Nr.	EUR
▶ 4000 871507	<b>809,-</b>

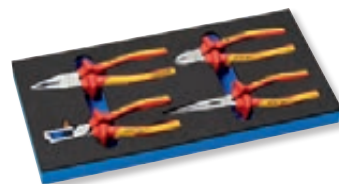

### Zangensatz

VDE-isoliert bis 1000 V, Kopf verchromt, Griff mit ergonomischen 2-Komponenten-Hüllen mit Abgleitschutz

Inhalt:

- Kombizange DIN ISO 5746, 180 mm
- Flachrundzange DIN ISO 5745, 200 mm
- Seitenschneider DIN ISO 5749, 160 mm
- Abisolierzange DIN ISO 5743, 160 mm

Inhalt	B x T x H mm	Best.-Nr.	EUR
4 teilig	185 x 385 x 30	▶ 4000 871231	<b>89,95</b>

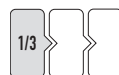
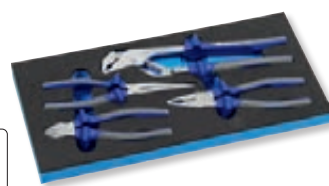

### Zangensatz

Griff mit ergonomischen 2-Komponenten-Hüllen mit Abgleitschutz

Inhalt:

- 1 St. Kombizange DIN ISO 5746, 180 mm, Kopf verchromt
- 1 St. Flachrundzange DIN ISO 5745, 200 mm, gerade, Kopf verchromt
- 1 St. Seitenschneider DIN ISO 5749, 160 mm, Kopf verchromt
- 1 St. Wasserpumpenzange DIN ISO 8976, 250 mm

Inhalt	B x T x H mm	Best.-Nr.	EUR
4 teilig	185 x 385 x 30	▶ 4000 871230	<b>75,95</b>



### Werkzeugmodul

Mit Doppelmaulschlüsseln, CV-Stahl, Maulstellung 15°  
DIN3110/ISO3318/ISO1085/ISO10102

Inhalt:

je 1 Doppelmaulschlüssel  
SW 6 x 7-30 x 32 mm

Inhalt	B x T x H mm	Best.-Nr.	EUR
12 teilig	370 x 385 x 30	▶ 4000 871232	<b>68,95</b>

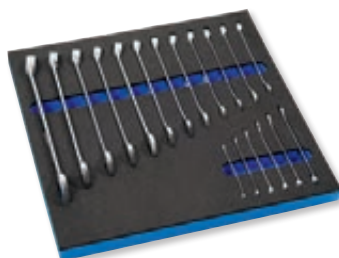

### Werkzeugmodul

Ringmaulschlüsselsatz, CV-Stahl, Ring und Maul 15° abgewinkelt  
Ringseite mit schraubenschonendem PROMAT – ENERGY- Profil  
DIN3113/ISO3318 Form A/ISO7738

Inhalt:

je 1 Ringmaulschlüssel SW 6- 24 mm

Inhalt	B x T x H mm	Best.-Nr.	EUR
18 teilig	370 x 385 x 30	▶ 4000 871235	<b>67,95</b>



### Werkzeugmodul

Inhalt:

- Werkstattfeilensatz, 5 teilig, 200 mm, Hieb 2
- 1 Drahtbürste, 4 reihig
- 1 Drahtbürste, 1 reihig

Inhalt	B x T x H mm	Best.-Nr.	EUR
7 teilig	370 x 385 x 30	▶ 4000 871246	<b>52,95</b>





### Werkzeugmodule

Ordnungssysteme sorgen für ein sauberes und übersichtliches Arbeitsumfeld. Sie optimieren Arbeitsprozesse und dienen der Sicherstellung der Qualitätsanforderungen. Es gibt drei verschiedene Modulgrößen für die Schubladen.

Beschreibung siehe Seite 464. Passend für alle Produkte auf den Seiten 462-464



### Werkzeugmodul

Mit Knarrenringmaulschlüsselsatz, CV-Stahl, Ring und Maul 15° abgewinkelt, 72 Zähne

Inhalt:  
je 1 Knarrenringmaulschlüssel SW 8, 9, 10, 11, 12, 13, 14, 15, 16, 17, 18 und 19 mm

Inhalt	B x T x H mm	Best.-Nr.	EUR
12 teilig	370 x 385 x 30	▶ 4000 871236	<b>139,-</b>

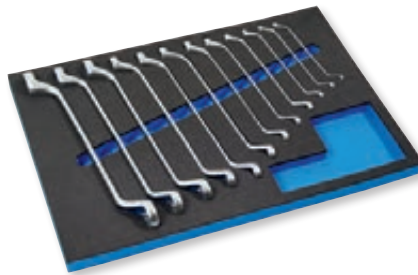

### Werkzeugmodul

- Mit **Doppelringschlüsselsatz, CV-Stahl, tiefgekröpft**
- Ringseite mit schraubenschonendem PROMAT-ENERGY-Profil,
- Die Kräfte werden auf die Flächen der Schrauben und Muttern übertragen, das schont die Schrauben und das Werkzeug und ermöglicht die Übertragung hoher Drehmomente

**DIN838/ISO3318/ISO1085/ISO10104**

Inhalt:  
je 1 Doppelringschlüssel SW 6 x 7- 30 x 32 mm

Weitere Module sind auf Anfrage lieferbar

B x T x H mm	Best.-Nr.	EUR
560 x 385 x 30	▶ 4000 871233	<b>88,95</b>



### Werkzeugmodul Messer, Schere, Licht

- Inhalt:
- 1 Universalmesser / Sicherheitsmesser, Klingenwechsel ohne Werkzeuge, Magazin für 5 Klingen, **inkl. 5 Trapezklingen**
  - 10 Trapezklingen für Universalmesser / Sicherheitsmesser
  - 1 Cuttermesser, mit Sicherheitsarretierung, Klingen-Breite 18,0 mm, **inkl. 2 Abbrechklingen**
  - 10 Cuttermesser, Klingen-Breite 18,0 mm
  - 1 Elektriker-/Handwerkerschere, Länge 140 mm
  - 1 Teleskopmagnetheber, Länge bis 635 mm, Tragfähigkeit ca. 3,5 kg
  - 1 LED-Stableuchte
  - 4 Batterien, Typ AA, 1,5V
  - 1 Blechschere, **Qualitätsstahl 62 HRC**, hebelübersetzt, rechts, Länge 260 mm

Inhalt	B x T x H mm	Best.-Nr.	EUR
12 teilig	370 x 385 x 30	▶ 4000 871251	<b>99,95</b>

## Perfekte Einteilung schafft Übersichtlichkeit

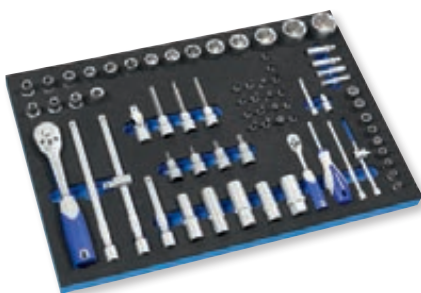

### Werkzeugmodul

- Fertig bestückte Einlage 71 teilig
- Werkzeuge in hochwertiger Einlage aus Schaumstoff
- **Detaillierte Inhaltsangabe siehe QR-Code**

Inhalt	B x T x H mm	Best.-Nr.	EUR
71 teilig	560 x 385 x 30	▶ 4000 871254	<b>235,-</b>



### Werkzeugmodul

- Fertig bestückte Einlage 44 teilig
- Werkzeuge in hochwertiger Einlage aus Schaumstoff
- **Detaillierte Inhaltsangabe siehe QR-Code**

Inhalt	B x T x H mm	Best.-Nr.	EUR
44 teilig	560 x 385 x 30	▶ 4000 871255	<b>175,-</b>



### Werkzeugmodul

- Fertig bestückte Einlage 37 teilig
- Werkzeuge in hochwertiger Einlage aus Schaumstoff
- **Detaillierte Inhaltsangabe siehe QR-Code**

B x T x H mm	Best.-Nr.	EUR
560 x 385 x 30	▶ 4000 871256	<b>135,-</b>

Wenn in der Beschreibung nicht anders angegeben, erfolgt die Lieferung ohne Inhalt bzw. Zubehör



## Flügeltürenschränke

- Stabile Stahlblechkonstruktion mit hochwertiger Pulverbeschichtung
- Türaufhängung in stabilen Drehbolzen, Türöffnung ca. 120°
- **Fachböden verzinkt, höhenverstellbar im 25-mm-Raster**
- **Tragfähigkeit je Boden 75 kg**
- Türen mit Zylinderschloss und Drehriegelverschluss mit 3-Punkt-Verriegelung, mit Hakenriegel für zusätzliche Sicherheit
- **Gesamttragfähigkeit 700 kg**



### Farbauswahl:

	rubinrot, RAL 3003		anthrazitgrau, RAL 7016
	enzianblau, RAL 5010		lichtgrau, RAL 7035
	lichtblau, RAL 5012		fenstergrau, RAL 7040
	resedagrün, RAL 6011		taubenblau, NCS 4040 R 70 B

Farbwahl: Bei Bestellung die gewünschte Farbkombination angeben

ab **379,-**

**3-Punkt-Verriegelung**

**Tragfähigkeit 75 kg**

**Geschlossenes Schließgestänge**



H 1950 x B 950 x T 400 mm

### Passendes Zubehör

#### Fachboden

verzinkt, Tragfähigkeit 75 kg

B x T mm	Best.-Nr.	EUR
950 x 400	▶ 9142 425470	<b>27,20</b>
950 x 500	▶ 9142 425471	<b>32,-</b>
950 x 600	▶ 9142 425472	<b>36,80</b>



H 1950 x B 950 x T 400 mm



H 1030 x B 950 x T 400 mm

H x B mm	Tiefe mm	Anzahl Fachböden	Best.-Nr. anthrazitgrau/taubenblau NCS	Best.-Nr. lichtgrau/anthrazitgrau	Best.-Nr. lichtgrau/lichtgrau	Best.-Nr. lichtgrau/enzianblau	Best.-Nr. Farbwahl	EUR
1030 x 950	400	2	9142 425448	-	▶ 9142 425660	-	9142 425450	<b>376,-</b>
	500	2	9142 425451	-	▶ 9142 425665	-	9142 425453	<b>432,-</b>
1950 x 950	400	4	▶ 9142 425430	▶ 9142 425484	▶ 9142 425426	▶ 9142 425411	9142 425434	<b>379,-</b>
	500	4	▶ 9142 425432	▶ 9142 425485	▶ 9142 425427	▶ 9142 425412	9142 425435	<b>498,-</b>
	600	4	▶ 9142 425436	▶ 9142 425486	▶ 9142 425410	▶ 9142 425413	9142 425438	<b>565,-</b>

Die Angebote gelten nur für gewerbliche Abnehmer · Alle Preise zzgl. gesetzl. MwSt.



### Großraum-Flügeltürenschränke

- Stabile Stahlblechkonstruktion mit hochwertiger Pulverbeschichtung
- **Gesamtragfähigkeit 700 kg**
- 4 Fachböden verzinkt, Tragfähigkeit pro Boden 75 kg, höhenverstellbar im 25-mm-Raster
- 3 Schubladen H 100 mm mit Vollauszug 100 % ausziehbar, Tragfähigkeit 50 kg pro Schublade, Innenmaße B 1025 x T 320/420/520 mm
- Schubladen werden immer in der Korpusfarbe geliefert
- Türen mit Zylinderschloss und Drehriegelverschluss mit 3-Punkt-Verriegelung, mit Hakenriegel für zusätzliche Sicherheit
- Türaufhängung in stabilen Drehbolzen, Türöffnung ca. 120°

Weitere Informationen zu den Farbkombinationen finden Sie auf Seite 466.



Schrankbreite 1200 mm

ab 929,-



4 Fachböden, 3 Schubladen H 100 mm



4 Fachböden

Wenn in der Beschreibung nicht anders angegeben, erfolgt die Lieferung ohne Inhalt bzw. Zubehör

H x B mm	Tiefe mm	Anzahl Schubladen x H mm	Best.-Nr. anthrazitgrau/taubenblau NCS	Best.-Nr. lichtgrau/anthrazitgrau	Best.-Nr. lichtgrau/lichtgrau	Best.-Nr. lichtgrau/enzianblau	Best.-Nr. Farbwahl	EUR
1950 x 1200	400	3 x 100	9142 449604	-	9142 449606	-	-	929,-
	500	3 x 100	9142 449600	-	9142 449602	-	-	989,-
	600	3 x 100	9142 449608	-	9142 449610	-	-	1109,-
1950 x 1200	400	-	▶ 9142 425439	▶ 9142 425487	▶ 9142 425422	▶ 9142 425415	9142 425441	542,-
	500	-	▶ 9142 425442	▶ 9142 425488	▶ 9142 425424	▶ 9142 425416	9142 425444	598,-
	600	-	▶ 9142 425445	▶ 9142 425489	▶ 9142 425414	▶ 9142 425417	9142 425447	679,-

Passendes Zubehör

Fachboden

verzinkt, Tragfähigkeit 75 kg

B x T mm	Best.-Nr.	EUR
1200 x 400	▶ 9142 425473	36,90
1200 x 500	▶ 9142 425474	38,90
1200 x 600	▶ 9142 425475	46,70





**mauser**  
Ideen aus Stahl – seit 1896

- Gesamtragfähigkeit 500 kg
- Sichtfenstertür aus Acrylglas
- 3-Punkt-Verriegelung

## Flügeltürenschränke mit Sichtfenstern

- Stabile Stahlblechkonstruktion mit Pulverbeschichtung
- Sockelhöhe 100 mm
- Gesamttragfähigkeit:
  - H 1016 mm = 250 kg
  - H 1950 mm = 500 kg
- Verstärkte Flügeltüren mit **Sichtfenster aus schlagfestem Acrylglas**
- Türöffnungswinkel 135°
- Türen mit **Wechselkern-Zylinderschloss** und Drehriegelverschluss mit 3-Punkt-Verriegelung
- Fachböden, verzinkt, höhenverstellbar im 35-mm-Raster
- **Tragfähigkeit je Boden 80 kg** (B 500 mm = 50 kg)

ab **519,-**



Farbauswahl:

- enzianblau, RAL 5010
- anthrazitgrau, RAL 7016
- lichtgrau, RAL 7035
- taubenblau, NCS 4040 R 70 B



lichtgrau/  
anthrazitgrau



lichtgrau/  
lichtgrau



anthrazitgrau/  
taubenblau NCS

lichtgrau/enzianblau

### Flügeltürenschränke, 4 verzinkte Fachböden

H x B x T mm	Best.-Nr. lichtgrau/ lichtgrau	Best.-Nr. lichtgrau/ enzianblau	Best.-Nr. anthrazitgrau/ taubenblau NCS	Best.-Nr. lichtgrau/ anthrazitgrau	EUR
1950 x 950 x 420	▶ 9142 449730	▶ 9142 449734	▶ 9000 449501	▶ 9000 449502	<b>519,-</b>
1950 x 950 x 500	9142 449731	9142 449735	9142 449744	9142 449746	<b>605,-</b>
1950 x 950 x 600	9142 449732	9142 449736	9142 449745	9142 449747	<b>699,-</b>



ab **369,-**

Gesamtragfähigkeit 250 kg

lichtgrau/enzianblau B 500 mm



lichtgrau/enzianblau B 950 mm

## Alles auf einen Blick

### Flügeltürenschränke, 2 verzinkte Fachböden

H x B x T mm	Best.-Nr. lichtgrau/ lichtgrau	Best.-Nr. lichtgrau/ enzianblau	EUR
1016 x 500 x 500	9142 449742	9142 449743	<b>369,-</b>
1016 x 950 x 420	9142 449738	9142 449739	<b>465,-</b>
1016 x 950 x 500	9142 449740	9142 449741	<b>479,-</b>

Die Angebote gelten nur für gewerbliche Abnehmer · Alle Preise zzgl. gesetzl. MwSt.

# Die Universellen für Betrieb, Lager und Werkstatt

**TOP-LEISTUNG**  
**309,-**



lichtgrau/lichtgrau



## Flügeltürenschränk

H 1950 x B 930 x T 400 mm

- Robuste Stahlblechkonstruktion mit hochwertiger Einbrennbeschichtung
- Verstärkte Flügeltüren in Drehbolzen gelagert, Türöffnungswinkel 110°
- Türen mit Zylinderschloss und Rundgriffverschluss mit 3-Punkt-Verriegelung, mit 2 Schlüsseln
- 4 verzinkte Fachböden, höhenverstellbar im 30 mm Raster, Tragfähigkeit je Boden 50 kg
- Gesamttragfähigkeit ca. 450 kg

### Farbauswahl:

-  lichtblau, RAL 5012
-  anthrazitgrau, RAL 7016
-  lichtgrau, RAL 7035



lichtgrau/  
anthrazitgrau



lichtgrau/  
lichtblau



Rundgriffverschluss mit 3-Punkt-Verriegelung

### Passendes Zubehör



### Fachboden

verzinkt, Tragfähigkeit 50 kg, inkl. Fachbodenträger

Best.-Nr.	Best.-Nr.	Best.-Nr.	EUR
lichtgrau/lichtgrau	lichtgrau/anthrazitgrau	lichtgrau/lichtblau	
▶ 9142 449500	▶ 9142 449501	▶ 9142 449502	309,-

Best.-Nr.	EUR
▶ 9142 449506	21,50

Wenn in der Beschreibung nicht anders angegeben, erfolgt die Lieferung ohne Inhalt bzw. Zubehör



## Flügeltürenschränke

- Breite 930 und 1200 mm, 4 Tiefen bis 800 mm
- Robuste Stahlblechkonstruktion mit hochwertiger Einbrennbeschichtung
- Flügelüren in Drehbolzen gelagert
- Türöffnungswinkel 110°
- 4 verzinkte Fachböden, höhenverstellbar im 15-mm-Raster
- Tragfähigkeit je Boden ca. 70 kg
- 3-riegeliges Muldengriffschloss mit 2 Schlüsseln; zum Schließen einfach zudrücken
- Gesamttragfähigkeit ca. 450 kg



### Farbauswahl:

#### Korpus

- enzianblau, RAL 5010
- anthrazitgrau, RAL 7016
- schwarzgrau, RAL 7021
- lichtgrau, RAL 7035

#### Türen

- reinorange, RAL 2004
- rubinrot, RAL 3003
- enzianblau, RAL 5010
- lichtblau, RAL 5012
- resedagrün, RAL 6011
- anthrazitgrau, RAL 7016
- schwarzgrau, RAL 7021
- lichtgrau, RAL 7035
- clowngrün, RAL 1108060

Farbwahl: Bei Bestellung die gewünschte Farbkombination angeben

### Mit PIN-Code- und RFID-Schloss lieferbar!

- Betrieb mit 2 x handelsüblichen AA - Batterien, ca. 3 Jahre Lebensdauer / 30.000 Betätigungen
- PIN-Code-Schloss mit wählbarem User- und Mastercode
- RFID-Schloss mit programmierbaren User- und Masterkarten sowie Servicekarte
- Weitere Informationen zu den Schlossvarianten bitte separat anfragen



PIN-Code-Schloss

RFID-Transponderschloss



Einfach zudrücken



Auch mit Handschuhen leicht zu öffnen



Besonders geräumig

Schrantiefe 800 mm

1200 mm



930 mm

H x B x T mm	Best.-Nr. lichtgrau/ lichtgrau	Best.-Nr. lichtgrau/ enzianblau	Best.-Nr. Farbwahl	EUR	Best.-Nr. Fachboden verzinkt inkl. Bodenträger	EUR
1950 x 930 x 400	9142 449400	9142 449401	9142 449565	395,-	9142 449571	25,80
1950 x 930 x 500	9142 449405	9142 449406	9142 449566	475,-	9142 449572	27,40
1950 x 930 x 600	9142 449410	9142 449411	9142 449567	565,-	9142 449573	28,80
1950 x 930 x 800	9142 449460	9142 449461	9142 449462	895,-	9142 449463	38,90
1950 x 1200 x 400	9142 449420	9142 449421	9142 449568	539,-	9142 449574	32,40
1950 x 1200 x 500	9142 449425	9142 449426	9142 449569	635,-	9142 449575	34,60
1950 x 1200 x 600	9142 449430	9142 449431	9142 449570	745,-	9142 449576	36,40
1950 x 1200 x 800	9142 449464	9142 449465	9142 449466	1169,-	9142 449467	48,50

Die Angebote gelten nur für gewerbliche Abnehmer · Alle Preise zzgl. gesetzl. MwSt.





### Flügeltürenschränke

H 1950 x B 930/1200 x T 500 mm

- Robuste Stahlblechkonstruktion mit hochwertiger Einbrennbeschichtung
- Flügeltüren in Drehbolzen gelagert, Türöffnungswinkel 110°
- Fachböden verzinkt im 15-mm-Raster höhenverstellbar, **Tragfähigkeit 70 kg**
- Schubladen auf Gleitführung mit Auszugsstopp, Tragfähigkeit 30 kg
- Schrankbreite 930 mm: Schubladen-Innenmaße B 367 x T 438 mm
- Schrankbreite 1200 mm: Schubladen-Innenmaße B 502 x T 438 mm
- 3-riegeliges Muldengriffschloss mit 2 Schlüsseln; **zum Schließen einfach zudrücken**

Weitere Farben und Farbkombinationen sind auf Anfrage lieferbar, siehe Seite 470.



#### Farbauswahl:

- enzianblau, RAL 5010
- lichtgrau, RAL 7035

①



Einfach zudrücken



Auch mit Handschuhen leicht zu öffnen

②



③



④



Wenn in der Beschreibung nicht anders angegeben, erfolgt die Lieferung ohne Inhalt bzw. Zubehör

Abb.	Ausführung	H x B x T mm	Best.-Nr. lichtgrau/ lichtgrau	Best.-Nr. lichtgrau/ enzianblau	EUR
1	6 Fachböden	1950 x 930 x 500	9142 449310	9142 449311	945,-
	4 Schubladen H 170 mm	1950 x 1200 x 500	9142 449314	9142 449315	1125,-
2	6 Fachböden	1950 x 930 x 500	9142 449320	9142 449321	1090,-
	2 Schubladen H 170 mm, 4 Schubladen H 82 mm	1950 x 1200 x 500	9142 449324	9142 449325	1259,-
3	6 Fachböden	1950 x 930 x 500	9142 449330	9142 449331	1219,-
	4 Schubladen H 170 mm, 4 Schubladen H 82 mm	1950 x 1200 x 500	9142 449334	9142 449335	1385,-
4	4 Fachböden	1950 x 930 x 500	9142 449340	9142 449341	1335,-
	8 Schubladen H 170 mm, 1 Wertfach H 350 mm	1950 x 1200 x 500	9142 449344	9142 449345	1495,-

**mauser**

Ideen aus Stahl - seit 1896

## Flügeltürenschränk

- Stabile Stahlblechkonstruktion mit hochwertiger Pulverbeschichtung
- Verwindungsfeste Flügeltüren mit Kastenversteifung
- Türöffnungswinkel 135°
- Verzinkte Fachböden, höhenverstellbar im 35-mm-Raster
- H 1950 mm mit 4 Fachböden, H 2200 mm mit 5 Fachböden
- **Tragfähigkeit pro Boden 80 kg**
- Türen mit Zylinderschloss und Drehriegel-Verschluss mit 3-Punkt-Verriegelung
- Serienmäßig mit Höhenausgleichsschrauben + 15 mm



Serienmäßig mit Höhenausgleichsschrauben + 15 mm



### Farbauswahl:

- enzianblau, RAL 5010
- anthrazitgrau, RAL 7016
- lichtgrau, RAL 7035
- taubenblau, NCS 4040 R 70 B



Tragfähigkeit pro Fachboden 80 kg

Ausgleichsschrauben zur Niveauregulierung

Höhe 2200 mm mit 5 Fachböden

ab **479,-**

anthrazitgrau/taubenblau NCS

## Langlebig und solide



lichtgrau/lichtgrau

950 mm



lichtgrau/lichtgrau

1200 mm

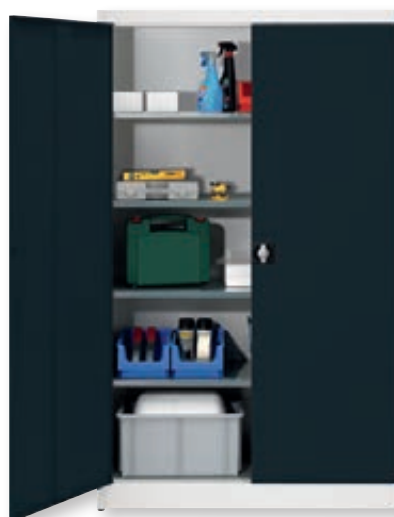

lichtgrau/anthrazitgrau

1200 mm



lichtgrau/enzianblau

950 mm

H x B x T mm	Best.-Nr. lichtgrau/lichtgrau	Best.-Nr. anthrazitgrau/taubenblau NCS	Best.-Nr. lichtgrau/anthrazitgrau	Best.-Nr. lichtgrau/enzianblau	EUR
1950 x 950 x 420	9142 449100	9142 449110	9142 449120	9142 449130	335,-
1950 x 950 x 500	9142 449101	9142 449111	9142 449121	9142 449131	435,-
1950 x 950 x 600	9142 449102	9142 449112	9142 449122	9142 449132	499,-
2200 x 950 x 420	▶ 9142 449103	9142 449113	9142 449123	9142 449133	508,-
2200 x 950 x 500	▶ 9142 449104	9142 449114	9142 449124	9142 449134	564,-
1950 x 1200 x 420	9142 449105	9142 449115	9142 449125	9142 449135	479,-
1950 x 1200 x 500	9142 449106	9142 449116	9142 449126	9142 449136	544,-
1950 x 1200 x 600	9142 449107	9142 449117	9142 449127	9142 449137	593,-
2200 x 1200 x 420	9142 449108	9142 449118	9142 449128	9142 449138	643,-
2200 x 1200 x 500	9142 449109	9142 449119	9142 449129	9142 449139	673,-

Die Angebote gelten nur für gewerbliche Abnehmer - Alle Preise zzgl. gesetzl. MwSt.



Foto: michaiejung/Shutterstock.com



Ideen aus Stahl – seit 1896

## Flügeltürenschränke

- Stabiles, verschweißtes Stahlblechgehäuse, Sockelhöhe 100 mm
- Hochwertige Pulverbeschichtung
- Gesamttragfähigkeit 700 kg
- Verwindungsfeste Türen mit Kastenversteifung
- Türöffnungswinkel 135°
- Türen mit Zylinderschloss und Drehriegelverschluss mit 3-Punkt-Verriegelung
- 4 verzinkte Fachböden, höhenverstellbar im Raster von 35 mm
- **Tragfähigkeit je Boden 110 kg**
- Serienmäßig mit Höhenausgleichsschrauben +15 mm



### Farbauswahl:

- enzianblau, RAL 5010
- anthrazitgrau, RAL 7016
- lichtgrau, RAL 7035
- taubenblau, NCS 4040 R 70 B



**110 kg Tragfähigkeit pro Fachboden**

**Ausgleichsschrauben zur Niveauregulierung**

**609,-**

H 1950 x B 1200 x T 420 mm  
lichtgrau/lichtgrau

# Schweres leicht lagern



H 1950 x B 950 x T 420 mm  
lichtgrau/enzianblau

**429,-**

**Gesamttragfähigkeit 700 kg**



H 1950 x B 950 x T 420 mm  
lichtgrau/lichtgrau



H 1950 x B 950 x T 420 mm  
lichtgrau/anthrazitgrau

H x B x T mm	Best.-Nr. lichtgrau/lichtgrau	Best.-Nr. lichtgrau/anthrazitgrau	Best.-Nr. lichtgrau/enzianblau	Best.-Nr. anthrazitgrau/taubenblau NCS	EUR
1950 x 950 x 420	▶ 9142 449750	9142 449751	▶ 9142 449720	9142 449770	<b>429,-</b>
1950 x 950 x 500	▶ 9142 449753	9142 449754	▶ 9142 449721	9142 449771	<b>519,-</b>
1950 x 950 x 600	▶ 9142 449756	9142 449757	▶ 9142 449722	9142 449772	<b>605,-</b>
1950 x 1200 x 420	▶ 9142 449759	9142 449760	▶ 9142 449723	9142 449773	<b>609,-</b>
1950 x 1200 x 500	▶ 9142 449762	9142 449763	▶ 9142 449724	9142 449774	<b>659,-</b>
1950 x 1200 x 600	▶ 9142 449765	9142 449766	▶ 9142 449725	9142 449775	<b>709,-</b>

Wenn in der Beschreibung nicht anders angegeben, erfolgt die Lieferung ohne Inhalt bzw. Zubehör





Foto: ESB Professional/Shutterstock.com

### Hängeschränke

Sichere und übersichtliche Aufbewahrung von Werkzeugen und Kleinteilen

- Stabile Stahlblechkonstruktion, pulverbeschichtet
- Fachböden höhenverstellbar, Tragfähigkeit 15 kg
- Vollblechtüren abschließbar mit Zylinderschloss

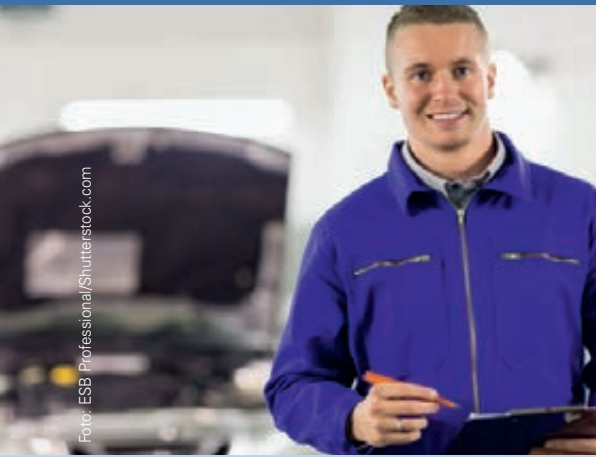
**Farbauswahl:**

- enzianblau, RAL 5010
- lichtgrau, RAL 7035



Abb.	H x B x T mm	Best.-Nr. lichtgrau/ lichtgrau	Best.-Nr. lichtgrau/ enzianblau	EUR
1	600 x 400 x 300	▶ 9000 453656	▶ 9000 453657	<b>165,-</b>
2	600 x 800 x 300	▶ 9000 453660	▶ 9000 453661	<b>209,-</b>

①



B 400 mm Vollblechtür

TOP-LEISTUNG

165,-

①



B 400 mm Vollblechtür

## Werkzeuge und Kleinteile sicher und übersichtlich aufbewahren



B 800 mm Vollblechtüren

②



B 800 mm Vollblechtür

### ③ - ④ Fächerschränke

- Robuste Stahlblechkonstruktion, pulverbeschichtet
- Vollblechtür abschließbar mit Zylinderschloss mit 2 Schlüsseln
- Inklusive Verschraubungsmaterial für eine Reihen- und Stapelverbindung

**Farbauswahl:**

- enzianblau, RAL 5010
- lichtgrau, RAL 7035



ab **62,95**



Abb.	H x B x T mm	Best.-Nr. lichtgrau/ lichtgrau	Best.-Nr. lichtgrau/ enzianblau	EUR
3	450 x 450 x 450	▶ 9000 453670	▶ 9000 453671	<b>76,95</b>
4	350 x 400 x 450	▶ 9000 453672	▶ 9000 453673	<b>62,95</b>

③



④



Die Angebote gelten nur für gewerbliche Abnehmer - Alle Preise zzgl. gesetzl. MwSt.



6 verstellbare Fachböden

Flexibel einsetzbar

ab 579,-

Senkrechte Trennwand



**Flügeltürenschränke**

- Stahlblech mit hochwertiger Pulverbeschichtung
- Türen allseitig doppelgekantet
- **Fachböden verzinkt, höhenverstellbar im 17-mm-Raster**
- **Tragfähigkeit je Boden 80 kg**
- 1/3- 2/3 Böden, Tragfähigkeit 30 kg pro Boden
- Türen mit Zylinderschloss und Drehgriffverschluss mit 3-Punkt-Verriegelung
- **Gesamtragfähigkeit Breite 1000 mm - 500 kg**  
**Breite 1200 mm - 600 kg**



**Farbauswahl:**

- feuerrot, RAL 3000
- rubinrot, RAL 3003
- enzianblau, RAL 5010
- lichtblau, RAL 5012
- anthrazitgrau, RAL 7016
- lichtgrau, RAL 7035
- tiefschwarz, RAL 9005

Die Fachböden sind auf Wunsch gegen Mehrpreis auch in den Schrankfarben lieferbar.

Farbwahl: Bei Bestellung die gewünschte Farbkombination angeben

**Die Vielfältigen im Betrieb und Büro**



Verschließbares Innenfach



Viel Stauraum für Büro und Lager

Durchgehender Hutboden



Tragfähigkeit 80 kg pro Boden

4 Fachböden Breite 1000 mm

H x B mm	Ausführung	Tiefe mm	Best.-Nr. lichtgrau/ lichtgrau	Best.-Nr. lichtgrau/ enzianblau	Best.-Nr. Farbwahl	EUR
1950 x 1000	senkrechte Trennwand Teilung 2/3 - 1/3 links 5 verstellbare Böden, rechts 1 verstellbarer Boden, Stange mit 3 Schiebehaken	400	9142 453728	9142 453740	9142 453710	579,-
		500	9142 453729	9142 453741	9142 453711	659,-
		600	9142 453730	9142 453742	9142 453712	725,-
1950 x 1000	verschließbares Innenfach, 3 verstellbare Böden	400	9142 453731	9142 453743	9142 453713	649,-
		500	9142 453732	9142 453744	9142 453714	689,-
		600	9142 453733	9142 453745	9142 453715	739,-
1950 x 1000	durchgehender Hutboden, senkrechte Mitteltrennwand, links 3 verstellbare Böden, rechts Kleiderstange mit 3 Schiebehaken	400	9142 453734	9142 453746	9142 453719	539,-
		500	9142 453735	9142 453747	9142 453720	639,-
		600	9142 453736	9142 453748	9142 453721	645,-
1950 x 1000	4 verstellbaren Fachböden	400	▶ 9142 453722	▶ 9142 453749	9142 453700	429,-
		500	▶ 9142 453723	▶ 9142 453750	9142 453701	489,-
		600	▶ 9142 453724	▶ 9142 453751	9142 453702	566,-
1950 x 1200	4 verstellbaren Fachböden	400	▶ 9142 453725	▶ 9142 453752	9142 453703	559,-
		500	▶ 9142 453726	▶ 9142 453753	9142 453704	585,-
		600	▶ 9142 453727	▶ 9142 453754	9142 453705	621,-

Wenn in der Beschreibung nicht anders angegeben, erfolgt die Lieferung ohne Inhalt bzw. Zubehör



① ab **1935,-**

Integriertes Lüftungsmodul

18 Anschlussmöglichkeiten



① **Elektro-Flügeltürenschränk**

Universell einsetzbar zur zentralen Versorgung von Akkus und Elektrogeräten

- Robuste Stahlblechkonstruktion pulverbeschichtet
- Flügeltüren, inkl. Acrylglas-Sichtfenstern und Lüftungsschlitzen zur Luftzirkulation
- Integriertes Lüftungsmodul
- Türen mit Zylinderschloss und Drehriegelverschluss mit 3-Punkt-Verriegelung
- 4 verzinkte, höhenverstellbare Fachböden Tragfähigkeit 80 kg (H 1000 mm mit 3 Fachböden)
- Schublade H 125 mm mit Einfachauszug Tragfähigkeit 40 kg
- **3 Steckdosenleisten mit je 6 Schutzkontaktsteckdosen und Schalter**
- Eingang-Anschluss über Aufbaugerätestecker 16 A, oben rechts

**10**  
JAHRE  
GARANTIE

H x B x T mm	Farbe	Best.-Nr.	EUR
1000 x 1000 x 490	lichtgrau/enzianblau	8000 248853	<b>1935,-</b>
2000 x 1000 x 490	lichtgrau/enzianblau	8000 248855	<b>2365,-</b>

# Integrierte Stromversorgung zum Laden von Lithium-Ionen-Akkus



② **Regal mit Steckdosenleiste**

zur zentralen Versorgung von Akkus und Elektrogeräten

- H 400 x B 830 x T 250 mm
- Robuste Stahlblechkonstruktion pulverbeschichtet, lichtgrau RAL 7035
- Energieleiste m. 6 Industriesteckdosen IP 54 230V/50Hz
- Zentraler Ein-/Ausschalter
- **Komplett bis Anschlussklemme verdrahtet**
- Anschluss rechts oder links möglich
- Stabile Ablage mit Antirutschmatte
- Rückwand mit Vierkantlochung zur individuellen Bestückung
- Zur Wandmontage oder zum Einstellen geeignet



② **345,-**

Best.-Nr.	EUR
9149 452509	<b>345,-</b>

**10**  
JAHRE  
GARANTIE

Die Angebote gelten nur für gewerbliche Abnehmer · Alle Preise zzgl. gesetzl. MwSt.



# Optimal zur Versorgung von Akkus und Elektrogeräten

**THURMETALL**

## Elektro-Flügeltürenschränk

H 1995 x B 1000 x T 400/580 mm

Elektrifizierung durch 5-fach Steckdosenleisten mit Ein- und Ausschalter

Die Montage erfolgt an der Schrankrückwand  
Betriebsspannung 230V/50 Hz, max. 3000 Watt

- Robuste Stahlblechkonstruktion, pulverbeschichtet  
Gesamtraggfähigkeit 500 kg
- **Vollblechtüren** oder **Türen mit Sichtfenster aus Acrylglas**
- Türen mit Zylinderschloss und Drehriegelverschluss mit 3-Punkt-Verriegelung
- 115 Grad Öffnungswinkel
- Fachböden Tragfähigkeit 60 kg, höhenverstellbar im 25-mm-Raster
- Schublade H 95 mm und Auszugsboden Tragfähigkeit 50 kg
- Luftzirkulation durch rückseitig angebrachte Belüftungsschlitze
- **Lieferung erfolgt fertig verkabelt und betriebsbereit**

**5**  
JAHRE  
GARANTIE

### Farbauswahl:

-  anthrazitgrau, RAL 7016
-  lichtgrau, RAL 7035
-  hellblau, NCS 1060 R 80 B
-  taubenblau, NCS 4040 R 70 B



Zentrale Versorgung von Akkus und E-Geräten



Drehgriff-Sicherheitschloss mit 2 Schlüsseln



**5 Steckdosen pro Energieleiste**  
**Sofort Einsatzbereit - Plug & Go**  
**Mit Sichtfenster aus Acrylglas**



4 Fachböden, 4 Energieleisten



3 Fachböden, 2 Energieleisten,  
1 Schublade, 1 Auszugsboden



4 Fachböden, 4 Energieleisten

### Vollblechtüren

H x B x T mm	Ausführung	Best.-Nr. lichtgrau/lichtgrau	Best.-Nr. anthrazitgrau/taubenblau NCS	Best.-Nr. taubenblau NCS/hellblau NCS	EUR
1995 x 1000 x 400	4 Fachböden, 4 Energieleisten	9149 452600	9149 452601	9149 452602	1659,-
1995 x 1000 x 580	3 Fachböden, 2 Energieleisten, 1 Schublade, 1 Auszugsboden	9149 452603	9149 452604	9149 452605	1985,-

### Sichtfenstertüren

H x B x T mm	Ausführung	Best.-Nr. lichtgrau/lichtgrau	Best.-Nr. anthrazitgrau/taubenblau NCS	Best.-Nr. taubenblau NCS/hellblau NCS	EUR
1995 x 1000 x 400	4 Fachböden, 4 Energieleisten	9149 452609	9149 452610	9149 452611	1974,-
1995 x 1000 x 580	3 Fachböden, 2 Energieleisten, 1 Schublade, 1 Auszugsboden	9149 452606	9149 452607	9149 452608	2198,-

Weitere mechanische oder elektronische Schließmöglichkeiten auf Anfrage lieferbar.

Die Räumlichkeiten der Schränke sollten durch eine zentrale Brandmeldeanlage überwacht werden

Erfüllt folgende gesetzliche Grundlagen: Niederspannungsrichtlinie 2014/35/EU, EMV-Richtlinie 2014/30/EU, RoHS-Richtlinie 2011/65/EU

Wenn in der Beschreibung nicht anders angegeben, erfolgt die Lieferung ohne Inhalt bzw. Zubehör





ab **1449,-**

### Flügeltürenschränk für schwere Lasten

- Robuste Stahlblechkonstruktion mit hochwertiger Einbrennbeschichtung
- **Verstärkte Türen mit geschlossenem Schließgestänge**
- 3-riegeliges Muldengriffschloss mit 2 Schlüsseln; zum Schließen einfach zudrücken
- Verzinkte Fachböden, höhenverstellbar im 15-mm-Raster
- Außen liegende Scharniere mit Türöffnungswinkel 180°
- **3 Schubladen** (Anordnung mittig oder unten), Fronthöhe 100 mm mit **100 % Vollauszug, Tragfähigkeit 75 kg**

Passende Kleinteilekästen finden Sie auf Seite 370.

**Aus Sicherheitsgründen ist bei Belastung der Schubladen eine Wandverschraubung erforderlich.**

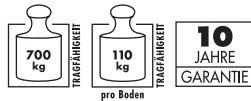

Schubladenblock mittig, B 930 mm

ab **1245,-**

**Schubladen mit 100 % Vollauszug**



Schubladenblock unten, B 1200 mm

H x B x T mm	Schub-laden	Anzahl Fach-böden	Best.-Nr. lichtgrau/ lichtgrau	Best.-Nr. lichtgrau/ enzian-blau	EUR
1950 x 930 x 500	mittig	3	9142 449710	9142 449716	<b>1245,-</b>
1950 x 930 x 600	mittig	3	9142 449711	9142 449717	<b>1369,-</b>
1950 x 1200 x 500	mittig	3	9142 449712	9142 449718	<b>1449,-</b>
1950 x 1200 x 600	mittig	3	9142 449713	9142 449719	<b>1595,-</b>

H x B x T mm	Schub-laden	Anzahl Fach-böden	Best.-Nr. lichtgrau/ lichtgrau	Best.-Nr. lichtgrau/ enzian-blau	EUR
1950 x 930 x 500	unten	4	9142 449700	9142 449706	<b>1245,-</b>
1950 x 930 x 600	unten	4	9142 449701	9142 449707	<b>1369,-</b>
1950 x 1200 x 500	unten	4	9142 449702	9142 449708	<b>1425,-</b>
1950 x 1200 x 600	unten	4	9142 449703	9142 449709	<b>1595,-</b>

## Hier steht keine Tür im Weg



ab **845,-**



### Schiebetürenschränk für schwere Lasten

- abschließbar mit Dreh-Druckzylinderschloss, inkl. 2 Schlüsseln
- Schiebetüren laufen mit leichtgängigen Laufrollen in spezieller Schienenführung
- Ergonomische Bügelgriffe
- Schränke Breite 1600 mm mit Mitteltrennwand und 4 Böden je Seite

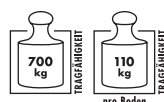

H x B x T mm	Best.-Nr. lichtgrau/ lichtgrau	Best.-Nr. lichtgrau/ enzianblau	EUR
1950 x 1200 x 500	9142 449686	9142 449687	<b>845,-</b>
1950 x 1600 x 500	9142 449690	9142 449691	<b>1098,-</b>

Die Angebote gelten nur für gewerbliche Abnehmer - Alle Preise zzgl. gesetzl. MwSt.



Foto: Dmitry Kalinovsky/Shutterstock.com



### Schränke für schwere Lasten

- Robuste Stahlblechkonstruktion mit hochwertiger Einbrennbeschichtung
- Ausgestattet mit 4 Fachböden verzinkt, höhenverstellbar im 15-mm-Raster

### Flügeltürenschränk

- 3-riegeliges Muldengriffschloss mit 2 Schlüsseln; zum Schließen einfach zudrücken
- Außen liegende Scharniere mit Türöffnungswinkel 180°
- Verstärkte Türen mit geschlossenem Schließgestänge

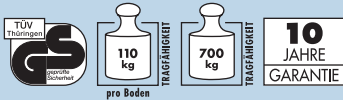

Weitere Farben und Farbkombinationen finden Sie auf Seite 470.



Ergonomisches Griff-Zylinderschloss



Türverstärkung mit verdecktem Schließgestänge



Einfach zudrücken

#### Farbauswahl:

- enzianblau, RAL 5010
- lichtgrau, RAL 7035

**TOP-LEISTUNG**  
**598,-**



Gesamttragfähigkeit 700 kg

Tragfähigkeit pro Boden 110 kg

H 1950 x B 930 x T 500 mm



H 1950 x B 1200 x T 800 mm

## Schwere Teile stets übersichtlich und komfortabel lagern

H x B x T mm	Farbe	Best.-Nr.	EUR
1950 x 930 x 500	lichtgrau/lichtgrau	9142 449580	<b>598,-</b>
1950 x 930 x 500	lichtgrau/enzianblau	9142 449581	<b>598,-</b>
1950 x 930 x 600	lichtgrau/lichtgrau	9142 449640	<b>725,-</b>
1950 x 930 x 600	lichtgrau/enzianblau	9142 449641	<b>725,-</b>
1950 x 1200 x 500	lichtgrau/lichtgrau	9142 449590	<b>779,-</b>
1950 x 1200 x 500	lichtgrau/enzianblau	9142 449591	<b>779,-</b>
1950 x 1200 x 600	lichtgrau/lichtgrau	9142 449642	<b>915,-</b>
1950 x 1200 x 600	lichtgrau/enzianblau	9142 449643	<b>915,-</b>
1950 x 1200 x 800	lichtgrau/lichtgrau	9142 449644	<b>1315,-</b>
1950 x 1200 x 800	lichtgrau/enzianblau	9142 449645	<b>1315,-</b>



## Schwerlastschränke

Robuste Schränke für die Lagerung von schweren Gütern

### Korpus

- **Tragfähigkeit 1300 kg**
- Stabile Stahlblech-Konstruktion mit verstärktem Korpus
- Hochwertige Pulverbeschichtung
- Vollblechtüren
- Flügeltüren abschließbar mit Zylinderschloss und Drehriegelverschluss mit 3-Punkt-Verriegelung
- Türöffnungswinkel 180°
- Schrankrückwand gelocht (Abb. ①) zur individuellen Bestückung, die passenden Werkzeughalter finden Sie auf den Seiten 448-451

### Schubladen

- Schubladen mit **100 % Vollauszug**, Tragfähigkeit 75 kg
- Schubladeninnenmaße: B 900 x T 400 mm, höhenverstellbar im 25-mm-Raster
- Durchgehende Griffleisten mit Beschriftungsmöglichkeit

### Böden

- Auszugsboden lackiert 100 % ausziehbar, 75 kg Tragfähigkeit oder verzinkter **Fachboden Tragfähigkeit 200 kg**, höhenverstellbar im 25-mm-Raster

### Arbeitsplatte

- Buche-Multiplexplatte 20 mm stark, mit 100% Vollauszug, Tragfähigkeit 75 kg

### Farbauswahl:

-  rubinrot, RAL 3003
-  brillantblau, RAL 5007
-  lichtblau, RAL 5012
-  anthrazitgrau, RAL 7016
-  lichtgrau, RAL 7035
-  hellblau, NCS 1060 R 80 B
-  taubenblau, NCS 4040 R 70 B



# Für besonders schwere Aufgaben

④ **1748,-**



Gesamtragfähigkeit 1300 kg

Tragfähigkeit Boden 200 kg

1 Schublade H 75 mm, 2 Schubladen H 100 mm, 3 Fachböden



4 Fachböden

1 Schublade H 75 mm, 3 Fachböden

3 Schubladen H 100 mm, 1 Arbeitsplatte, 1 Fachboden

Mitteltrennwand, 4 Schubladen H 150 mm, 4 Fachböden, 4 Auszugsböden

## Schwerlastschränke

H 1950 x B 1100 x T 620 mm

Abb.	Ausführung	Best.-Nr. taubenblau NCS/hellblau NCS	Best.-Nr. lichtgrau/lichtblau	Best.-Nr. anthrazitgrau/taubenblau NCS	EUR
1	3 Schubladen H 100 mm, 1 Arbeitsplatte, 1 Fachboden	9142 429020	9142 429021	9142 429022	2549,-
2	4 Fachböden	9142 429023	9142 429024	9142 429025	1589,-
3	1 Schublade H 100 mm, 3 Fachböden	9142 429026	9142 429027	9142 429028	1655,-
4	1 Schublade H 75 mm, 2 Schubladen H 100 mm, 3 Fachböden	9142 429029	9142 429030	9142 429031	1748,-
5	1 Mitteltrennwand, 4 Schubladen H 150 mm, 4 Fachböden, 4 Auszugsböden	9142 429032	9142 429033	9142 429034	2795,-

**Schwerlastschränke müssen aus Sicherheitsgründen am Fußboden verdübelt werden.**

Die Angebote gelten nur für gewerbliche Abnehmer - Alle Preise zzgl. gesetzl. MwSt.



① **1295,-**



Türöffnungswinkel 270°

Zwei Breiten 1085 mm und 1485 mm

4 Fachböden B 1085 mm



3 Fachböden 2 Schubladen  
H 180 mm B 1085 mm



3 Fachböden 3 Schubladen  
H 120 mm B 1085 mm

**Schwerlastschränke**

Tragfähigkeit 1200 kg

H 1950 x B 1085/1485 x T 630 mm

**Korpus**

- Stabile, geschweißte Stahlblechkonstruktion mit hochwertiger Pulverbeschichtung
- Korpus mit verstärkten Aufnahmeprofilen
- Bodenverankerung wird mitgeliefert

**Türen**

- Flügeltüren abschließbar mit Zylinderschloss und Drehriegelverschluss mit 3-Punkt-Verriegelung

- Türöffnungswinkel 270°

**Schubladen**

- Mit integrierter Griffleiste, höhenverstellbar im 30-mm-Raster
- **Leichtgängige Rollenführungen mit 100 % Vollauszug, Tragfähigkeit 100 kg**
- Schubladeninnenmaße: B 980/1380 x T 540 mm

**Fachböden**

- Stahlblech, verzinkt, **Tragfähigkeit 160 kg** höhenverstellbar im 30-mm-Raster



**Farbauswahl:**

- enzianblau, RAL 5010
- lichtgrau, RAL 7035

**Schwerlastschränke Breite 1085 mm**

Abb.	H x B x T mm	Ausführung	Best.-Nr. lichtgrau/lichtgrau	Best.-Nr. lichtgrau/enzianblau	EUR
1	1950 x 1085 x 630	4 Fachböden	9143 453900	9143 453901	1295,-
2	1950 x 1085 x 630	3 Fachböden, 2 Schubladen H 180 mm	9143 453902	9143 453903	1685,-
3	1950 x 1085 x 630	3 Fachböden, 3 Schubladen H 120 mm	9143 453904	9143 453905	1795,-



Besonders geräumig  
Breite 1485 mm



4 Fachböden  
B 1485 mm



3 Fachböden 2 Schubladen  
H 180 mm B 1485 mm



3 Fachböden 3 Schubladen  
H 120 mm B 1485 mm

**Schwerlastschränke Breite 1485 mm**

Abb.	H x B x T mm	Ausführung	Best.-Nr. lichtgrau/lichtgrau	Best.-Nr. lichtgrau/enzianblau	EUR
4	1950 x 1485 x 630	4 Fachböden	9143 453920	9143 453921	1689,-
5	1950 x 1485 x 630	3 Fachböden, 2 Schubladen H 180 mm	9143 453922	9143 453923	1975,-
6	1950 x 1485 x 630	3 Fachböden, 3 Schubladen H 120 mm	9143 453924	9143 453925	2115,-

**Schwerlastschränke müssen aus Sicherheitsgründen am Fußboden verdübelt werden.**

Wenn in der Beschreibung nicht anders angegeben, erfolgt die Lieferung ohne Inhalt bzw. Zubehör

**TOP-LEISTUNG**  
**1249,-**

### Schwerlastschränke Basic

Tragfähigkeit 1300 kg  
H 1950 x B 1040/1470 x T 630 mm



#### Korpus

- Stabile verschweißte Stahlblechkonstruktion mit hochwertiger Pulverbeschichtung
- Verstärkte Flügeltüren abschließbar mit Zylinderschloss und Drehgriffverschluss mit 3-Punkt-Verriegelung
- **Türöffnungswinkel 180°**

#### Fachböden

- Stahlblech, pulverbeschichtet lichtgrau, RAL 7035, höhenverstellbar im 25-mm-Raster
- Tragfähigkeit 120 kg oder 200 kg bei gleichmäßig verteilter Last

#### Schubladen

- Gekantete Schubladen mit integrierter Griffleiste, höhenverstellbar im 25-mm-Raster rollengelagerter Einfachauszug 85 % ausziehbar, Tragfähigkeit 60 kg

**10 JAHRE GARANTIE**



#### Farbauswahl:

- enzianblau, RAL 5010
- lichtgrau, RAL 7035

**Schwerlastschränke müssen aus Sicherheitsgründen an der Wand verdübelt werden.**



Tragfähigkeit pro Boden 200 kg

H 1950 x B 1040 x T 630 mm  
3 Böden, 2 Schubladen H 175 mm

## Optimale und platzsparende Raumausnutzung



H 1950 x B 1470 x T 630 mm



H 1950 x B 1040 x T 630 mm



H 1950 x B 1040 x T 630 mm  
3 Böden, 3 Schubladen H 125 mm

H x B x T mm	Ausführung	Best.-Nr. Fachboden 120 kg lichtgrau/lichtgrau	Best.-Nr. Fachboden 120 kg lichtgrau/enzianblau	EUR	Best.-Nr. Fachboden 200 kg lichtgrau/lichtgrau	Best.-Nr. Fachboden 200 kg lichtgrau/enzianblau	EUR
1950 x 1470 x 630	4 Fachböden	9143 453730	9143 453731	1375,-	9143 453724	9143 453725	1455,-
1950 x 1040 x 630	4 Fachböden	9143 453700	9143 453701	1069,-	9143 453726	9143 453727	1125,-
1950 x 1040 x 630	3 Fachböden, 3 Schubladen H 125 mm	9143 453702	9143 453703	1345,-	9143 453728	9143 453729	1389,-
1950 x 1040 x 630	3 Fachböden, 2 Schubladen H 175 mm	9143 453720	9143 453722	1249,-	9143 453721	9143 453723	1295,-

Die Angebote gelten nur für gewerbliche Abnehmer · Alle Preise zzgl. gesetzl. MwSt.



## Schiebetürenschränk

- Stabile verschweißte Stahlblechkonstruktion mit hochwertiger Pulverbeschichtung
- Leichtlaufende **Schiebetüren auf kugellagerten Rollen** mit Griffschalen und Quetschschutz
- Türen mit Verstärkungstaschen und Anschlagdämpfern, abschließbar mit Drehdruckzylinderschloss
- Fachböden verzinkt, Tragfähigkeit 80 kg im 17-mm-Raster höhenverstellbar
- Gesamttragfähigkeit ohne Trennwand 500 kg bei gleichmäßig verteilter Last
- **Gesamttragfähigkeit mit Trennwand 600 kg oder 1000 kg** bei gleichmäßig verteilter Last
- Nutztiefe=Tiefe abzüglich 100 mm



Höhe 1200 mm ist auf Anfrage lieferbar  
**Die Fachböden sind auf Wunsch gegen Mehrpreis auch in den Korpusfarben lieferbar**



### Farbauswahl:

- enzianblau, RAL 5010
- lichtgrau, RAL 7035

Tragfähigkeit 1000 kg

Extrabreit 2000 mm



H 1950 x B 2000 x T 600 mm

### Schiebetürenschränk ohne Mitteltrennwand, Tragfähigkeit 500 kg

H x B x T mm	Anzahl Fachböden	Best.-Nr. lichtgrau/ lichtgrau	Best.-Nr. lichtgrau/ enzianblau	EUR
1000 x 1000 x 400	2	9142 453300	9142 453330	479,-
1000 x 1000 x 500	2	9142 453301	9142 453331	495,-
1000 x 1000 x 600	2	9142 453302	9142 453332	525,-
1950 x 1000 x 400	4	9142 453318	9142 453333	650,-
1950 x 1000 x 500	4	9142 453319	9142 453334	686,-
1950 x 1000 x 600	4	9142 453320	9142 453335	731,-

### Schiebetürenschränk mit Mitteltrennwand, Tragfähigkeit 600 kg

H x B x T mm	Anzahl Fachböden	Best.-Nr. lichtgrau/ lichtgrau	Best.-Nr. lichtgrau/ enzianblau	EUR
1000 x 1500 x 400	4	9142 453303	9142 453340	635,-
1000 x 1500 x 500	4	9142 453304	9142 453341	670,-
1000 x 1500 x 600	4	9142 453305	9142 453342	721,-
1000 x 2000 x 400	4	9142 453306	9142 453343	734,-
1000 x 2000 x 500	4	9142 453307	9142 453344	770,-
1000 x 2000 x 600	4	9142 453308	9142 453345	829,-
1950 x 1500 x 400	8	9142 453321	9142 453346	905,-
1950 x 1500 x 500	8	9142 453322	9142 453347	971,-
1950 x 1500 x 600	8	9142 453323	9142 453348	1025,-
1950 x 2000 x 400	8	9142 453324	9142 453349	1055,-
1950 x 2000 x 500	8	9142 453325	9142 453350	1115,-
1950 x 2000 x 600	8	9142 453326	9142 453351	1176,-



H 1000 x B 2000 x T 600 mm

### Schiebetürenschränk mit Mitteltrennwand, Tragfähigkeit 1000 kg

H x B x T mm	Anzahl Fachböden	Best.-Nr. lichtgrau/ lichtgrau	Best.-Nr. lichtgrau/ enzianblau	EUR
1000 x 1500 x 400	4	9142 453360	9142 453380	673,-
1000 x 1500 x 500	4	9142 453361	9142 453381	711,-
1000 x 1500 x 600	4	9142 453362	9142 453382	763,-
1000 x 2000 x 400	4	9142 453363	9142 453383	778,-
1000 x 2000 x 500	4	9142 453364	9142 453384	817,-
1000 x 2000 x 600	4	9142 453365	9142 453385	878,-
1950 x 1500 x 400	8	9142 453366	9142 453386	958,-
1950 x 1500 x 500	8	9142 453367	9142 453387	1035,-
1950 x 1500 x 600	8	9142 453368	9142 453388	1085,-
1950 x 2000 x 400	8	9142 453369	9142 453389	1119,-
1950 x 2000 x 500	8	9142 453370	9142 453390	1178,-
1950 x 2000 x 600	8	9142 453371	9142 453391	1247,-



H 1000 x B 1000 x T 400 mm



H 1950 x B 1500 x T 500 mm

Wenn in der Beschreibung nicht anders angegeben, erfolgt die Lieferung ohne Inhalt bzw. Zubehör

# Für wirklich schwere Lasten

① ab **1475,-**

## ® RasterPlan

### Schwerlastschränke

Tragfähigkeit 1650 kg

H 1950 x B 1000 x T 600 mm

#### Korpus

Sehr stabile, an den Ecken zusätzlich hartverlötete Stahlblechkonstruktion, pulverbeschichtet.

#### Doppelwandig verstärkte Flügeltüren

mit Zylinderschloss und Drehriegelverschluss mit 3-Punkt-Verriegelung

Durchgängige Gestängeführung für extra Stabilität

Türöffnungswinkel über 200° ermöglicht vollen Zugriff.

#### Schubladen

kugelgelagerte Teleskopauszüge  
**100 % ausziehbar** Tragfähigkeit 110 kg,  
 höhenverstellbar im 25-mm-Raster  
 Griffleiste mit Beschriftungsstreifen

#### Fachböden

aus verzinktem Stahlblech,  
 höhenverstellbar im 25-mm-Raster

Tragfähigkeit 160 kg oder 200 kg



#### Farbauswahl:

- enzianblau, RAL 5010
- lichtgrau, RAL 7035

**Schwerlastschränke müssen am Fußboden oder an der Wand verübelt werden.**



Tragfähigkeit bis 200 kg

Verstärkte, doppelwandige Türen



ab **1795,-**

ab **1935,-**

ab **2239,-**

②



③



④



Türöffnung über 200°



100 % Vollauszug

Abb.	Ausführung	Best.-Nr.	EUR	Best.-Nr.	EUR	Best.-Nr.	EUR	Best.-Nr.	EUR
		160 kg Fachboden lichtgrau/lichtgrau		160 kg Fachboden lichtgrau/enzianblau		200 kg Fachboden lichtgrau/lichtgrau		200 kg Fachboden lichtgrau/enzianblau	
1	4 Fachböden	▶ 9143 453600	1475,-	▶ 9143 453601	1475,-	▶ 9143 453602	1595,-	▶ 9143 453603	1595,-
2	3 Fachböden, 2 Schubladen H 175 mm	▶ 9143 453604	1795,-	▶ 9143 453605	1795,-	▶ 9143 453606	1895,-	▶ 9143 453607	1895,-
3	3 Fachböden, 1 Schublade H 100 mm, 2 Schubladen H 125 mm	▶ 9143 453608	1935,-	▶ 9143 453609	1935,-	▶ 9143 453610	2029,-	▶ 9143 453611	2029,-
4	2 Fachböden, 1 Schublade H 100 mm, je 2 Schubladen H 125/175 mm	▶ 9143 453612	2239,-	▶ 9143 453613	2239,-	▶ 9143 453614	2295,-	▶ 9143 453615	2295,-

Die Angebote gelten nur für gewerbliche Abnehmer - Alle Preise zzgl. gesetzl. MwSt.

mauser

Ideen aus Stahl – seit 1896

### Schiebetürenschränk

Ideal bei beengten Raumverhältnissen

- Große Lagerfläche bei geringem Platzbedarf
- Solide verschweißte Stahlblechkonstruktion mit hochwertiger Pulverbeschichtung
- Leichtlaufende Schiebetüren auf Kugellagerrollen, mit formschönen Bügelgriffen
- Türen durch Gummipuffer geräuscharm anschlagend
- Drehzylinderschloss mit Wechselkern
- Fachböden verzinkt, Tragfähigkeit 75 kg im 25-mm-Raster höhenverstellbar
- Höhe 1015 mm mit 2 Fachböden, Höhe 1965 mm mit 4 Fachböden
- **1500 mm und 2000 mm breite Schränke mit 1 Mitteltrennwand:**  
Höhe 1015 mm mit je 2 Fachböden je Seite, Höhe 1965 mm mit je 4 Fachböden je Seite
- Serienmäßig mit Höhenausgleichsschrauben für unebene Böden
- Gesamttragfähigkeit 500 kg
- Nutztiefe = Tiefe- 54 mm



Serienmäßig mit Höhenausgleichsschrauben



Leichtlaufende Schiebetüren auf Kugellagerrollen



Formschöne Bügelgriffe

#### Farbauswahl:

	enzianblau, RAL 5010
	lichtblau, RAL 5012
	lichtgrau, RAL 7035

3 Breiten 1000, 1500, 2000 mm

75 kg Tragfähigkeit pro Boden



H 1965 x B 1500 mm mit Trennwand, 4 Fachböden je Seite



H 1015 x B 2000 mm mit Trennwand, 2 Fachböden je Seite



H 1965 x B 2000 mm mit Trennwand, 4 Fachböden je Seite

Wenn in der Beschreibung nicht anders angegeben, erfolgt die Lieferung ohne Inhalt bzw. Zubehör

H x B x T mm	Best.-Nr. lichtgrau/ lichtgrau	Best.-Nr. lichtgrau/ enzianblau	Best.-Nr. lichtgrau/ lichtblau	EUR
1015 x 1000 x 420	▶ 9142 454300	▶ 9142 454301	▶ 9142 454302	535,-
1015 x 1000 x 500	▶ 9142 454303	▶ 9142 454304	▶ 9142 454305	558,-
1015 x 1000 x 600	▶ 9142 454306	▶ 9142 454307	▶ 9142 454308	581,-
1015 x 1500 x 420	▶ 9142 454309	▶ 9142 454310	▶ 9142 454311	698,-
1015 x 1500 x 500	▶ 9142 454312	▶ 9142 454313	▶ 9142 454314	716,-
1015 x 1500 x 600	▶ 9142 454315	▶ 9142 454316	▶ 9142 454317	739,-
1015 x 2000 x 420	▶ 9142 454318	▶ 9142 454319	▶ 9142 454320	786,-
1015 x 2000 x 500	▶ 9142 454321	▶ 9142 454322	▶ 9142 454323	813,-
1015 x 2000 x 600	▶ 9142 454324	▶ 9142 454325	▶ 9142 454326	844,-
1965 x 1000 x 500	▶ 9142 454330	▶ 9142 454331	▶ 9142 454332	786,-
1965 x 1000 x 600	▶ 9142 454333	▶ 9142 454334	▶ 9142 454335	813,-
1965 x 1500 x 420	▶ 9142 454336	▶ 9142 454337	▶ 9142 454338	945,-
1965 x 1500 x 500	▶ 9142 454339	▶ 9142 454340	▶ 9142 454341	977,-
1965 x 1500 x 600	▶ 9142 454342	▶ 9142 454343	▶ 9142 454344	1000,-
1965 x 2000 x 420	▶ 9142 454345	▶ 9142 454346	▶ 9142 454347	1163,-
1965 x 2000 x 500	▶ 9142 454348	▶ 9142 454349	▶ 9142 454350	1193,-
1965 x 2000 x 600	▶ 9142 454351	▶ 9142 454352	▶ 9142 454353	1233,-





**Schiebetürenschränke**









- Gesamttragfähigkeit 700 kg
- Stabile Stahlblech-Konstruktion, punktgeschweißt, mit hochwertiger Pulverbeschichtung
- Schiebetüren in stabiler Schienenführung mit Kugellagerrollen laufend
- Verzinkte Fachböden im 25-mm-Raster höhenverstellbar, Tragfähigkeit 75 kg (Aufsatzschrank ohne Inneneinrichtung)
- Türen mit Dreh-Druckzylinder abschließbar



**TOP-LEISTUNG**  
**769,-**

ohne Aufsatzschrank<sup>1)</sup>

**Farbauswahl:**

- |   |   |
|---|---|
|  rubinrot, RAL 3003     |  anthrazitgrau, RAL 7016     |
|  brillantblau, RAL 5007 |  lichtgrau, RAL 7035         |
|  lichtblau, RAL 5012    |  fenstergrau, RAL 7040       |
|  resedagrün, RAL 6011   |  taubenblau, NCS 4040 R 70 B |

Farbwahl: Bei Bestellung die gewünschte Farbkombination angeben

**Schiebetürenschränke**

H x B mm	Tiefe mm	mit Trennwand / Böden je Seite	ohne Trennwand / Böden	Best.-Nr. anthrazitgrau/ taubenblau NCS	Best.-Nr. lichtgrau/ lichtgrau	Best.-Nr. Farbwahl	EUR
1000 x 1000	400	-	2	9148 425818	▶ 9148 425819	9148 425775	587,-
	500	-	2	9148 425830	▶ 9148 425831	9148 425776	619,-
	600	-	2	9148 425835	▶ 9148 425836	9148 425777	653,-
1950 x 1000	400	-	4	9148 425840	▶ 9148 425841	9148 425778	793,-
	500	-	4	9148 425845	▶ 9148 425846	9148 425779	826,-
	600	-	4	9148 425850	▶ 9148 425851	9148 425780	859,-
1000 x 1200	400	-	2	9148 425820	▶ 9148 425822	9148 425740	693,-
	500	-	2	9148 425855	9148 425860	9148 425741	753,-
	600	-	2	9148 425865	9148 425866	9148 425742	798,-
1950 x 1200	400	-	4	9148 425810	▶ 9148 425812	9148 425744	769,-
	500	-	4	9148 425813	▶ 9148 425815	9148 425745	905,-
	600	-	4	9148 425816	▶ 9148 425817	9148 425746	992,-
1000 x 1600	400	2	-	9148 425870	9148 425871	9148 425752	879,-
	500	2	-	9148 425875	9148 425876	9148 425753	919,-
	600	2	-	9148 425880	9148 425881	9148 425754	952,-
1950 x 1600	400	4	-	9148 425800	▶ 9148 425806	9148 425756	1099,-
	500	4	-	9148 425801	▶ 9148 425807	9148 425757	1175,-
	600	4	-	9148 425802	▶ 9148 425808	9148 425758	1235,-

<sup>1)</sup> Aufsatzschränke sind auf Anfrage lieferbar

Die Angebote gelten nur für gewerbliche Abnehmer - Alle Preise zzgl. gesetzl. MwSt.



①-⑦ **Edelstahlschränke**

- Ideal für den Einsatz in Großküchen, Laboren, Kühlräumen, Feuchträumen, usw.
- Hygienisch, korrosionsfrei, lebensmittelecht, säure- und feuchtigkeitsbeständig, chemisch resistent, antimagnetisch
- **Robuste Schweißkonstruktion aus gebürstetem Edelstahl 4301, Stärke 1 mm**
- Stabile Türen, verstärkt mit Traversen, abschließbar mit Zylinderschloss
- Standschränke serienmäßig mit Sockel
- Fachböden Tragfähigkeit 75 kg, höhenverstellbar im 25-mm-Raster



① ab **837,-**



② **1425,-**



③ **675,-**



④ **799,-**



⑤ **1045,-**



⑥ **1215,-**



⑦ ab **1415,-**



Abb.	Ausführung	Ausstattung	H x B x T mm	Best.-Nr.	EUR
1	Werkzeugschrank	1 verstellbarer Boden	1000 x 500 x 500	▶ 9145 452026	<b>837,-</b>
		2 verstellbare Böden	1000 x 500 x 500	▶ 9145 452027	<b>905,-</b>
		2 verstellbare Böden, 1 Schublade	1000 x 500 x 500	▶ 9145 452028	<b>1009,-</b>
2		2 verstellbare Böden, 2 Schubladen	1000 x 1000 x 500	▶ 9145 452029	<b>1425,-</b>
3	Hängeschrank	2 verstellbare Böden	600 x 350 x 320	▶ 9145 452023	<b>675,-</b>
4			600 x 650 x 320	▶ 9145 452024	<b>799,-</b>
5			600 x 900 x 320	▶ 9145 452025	<b>1045,-</b>
6	Wäscheschrank	4 feste Böden, 1 Hutboden, 1 Kleiderstange mit je 3 Haken	1800 x 600 x 500	▶ 9145 452009	<b>1215,-</b>
7	Flügeltürenschränk	4 verstellbare Böden	1950 x 950 x 400	▶ 9145 452005	<b>1415,-</b>
			1950 x 950 x 500	▶ 9145 452006	<b>1625,-</b>
			1950 x 950 x 600	9145 452007	<b>1790,-</b>

Wenn in der Beschreibung nicht anders angegeben, erfolgt die Lieferung ohne Inhalt bzw. Zubehör



Foto: AboutLife/Shutterstock.com



Ablage mit Abrollrand

Kugelgelagerte Auszüge - 100 % ausziehbar

ab **329,-**

**Werkzeug-/Beistellschrank H 1000 x B 500 x T 500 mm**

Farbe	Ausführung	Best.-Nr.	EUR
anthrazitgrau/taubenblau, NCS	1 Schublade, 2 Böden	▶ 9000 425930	<b>329,-</b>
anthrazitgrau/taubenblau, NCS	2 Schubladen, 1 Boden	▶ 9000 425932	<b>369,-</b>

# Mit Sicherheit gut aufbewahrt!



Inkl. Pultaufsatz

Inkl. Rollen

**519,-**

**Kombiset fahrbar**

- 1 Werkzeugschrank H 1000 x B 500 x T 500 mm mit 1 Schublade H 100 mm und 2 Fachböden, Höhe 30 mm, (lt. UVV nicht ausziehbar)
- 1 praktischer Schreibpultaufsatz
- 1 robuster Rollenuntersatz mit 4 Lenkrollen Ø 75 mm, Tragfähigkeit 75 kg pro Rolle

H x B x T mm	Farbe	Best.-Nr.	EUR
1310 x 500 x 500	anthrazitgrau/taubenblau, NCS	▶ 9000 425940	<b>519,-</b>

**Werkzeug- und Beistellschränke**

- Stahlblechkonstruktion mit widerstandsfähiger Pulverbeschichtung
- Mit Schubladen und ausziehbaren Fachböden, mit allseitigem Rand, Höhe 30 mm, 100 % ausziehbar auf kugelgelagerten Präzisionsauszügen
- Schubladen, H 100 mm und Fachböden im 25-mm-Raster höhenverstellbar
- Tragfähigkeit pro Fachboden/ Schublade 35 kg
- Obere Ablage mit Abrollrand
- Flügeltür abschließbar mit Zylinderschloss und Drehriegelverschluss mit 3-Punkt-Verriegelung

**24h**  
LIEFERBAR

**10**  
JAHRE  
GARANTIE



**Farbauswahl:**

- anthrazitgrau, RAL 7016
- taubenblau, NCS 4040 R 70 B

Die Angebote gelten nur für gewerbliche Abnehmer · Alle Preise zzgl. gesetzl. MwSt.



Mit Zylinderschloss abschließbar

Fachboden mit allseitigem Rand, Höhe 30 mm



Kugelgelagerte Auszüge - 100 % ausziehbar

Ablage mit Abrollrand

2 Schubladen, 2 Böden

**579,-**

**Werkzeug-/Beistellschrank**  
H 1000 x B 1000 x T 500 mm

Farbe	Ausführung	Best.-Nr.	EUR
anthrazitgrau/taubenblau, NCS	2 Schubladen, 2 Böden	▶ 9000 425936	579,-
anthrazitgrau/taubenblau, NCS	2 Schubladen, 4 Böden	▶ 9000 425938	585,-

**585,-**



2 Schubladen, 4 Böden

## Werkzeugschränke mit variabler Innenraumaufteilung

**Werkzeugschrank**

- Solide Stahlblechkonstruktion
- Mit 4 verzinkten Fachböden, mit allseitigem Rand, Höhe 30 mm, auf kugelgelagerten Präzisionsauszügen, 100 % ausziehbar, im 25-mm-Raster höhenverstellbar
- Tragfähigkeit pro Fachboden ca. 50 kg
- Flügeltüren abschließbar mit Zylinderschloss und Drehriegelverschluss mit 3-Punkt-Verriegelung
- Hochwertige Pulverbeschichtung, Farbe: Korpus anthrazitgrau, RAL 7016, Türen taubenblau, NCS 4040 R 70B

**615,-**

Verzinkte Böden, 100 % ausziehbar

H x B x T mm	Best.-Nr.	EUR
1800 x 1000 x 500	▶ 9142 425942	615,-



**Passendes Zubehör**

**149,-**



**Schreibpultaufsatz**

mit Bleistiftablage und großer Schreibfläche, geräumiger Innenraum unter dem abschließbaren Deckel, auch zur Wandmontage geeignet, Farbe anthrazitgrau, RAL 7016

H x B x T mm	Best.-Nr.	EUR
272/91 x 500 x 500	▶ 9000 425928	149,-

**149,-**

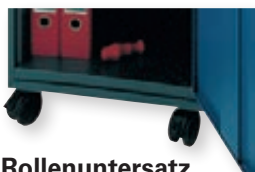

**Rollenuntersatz**

durchgehende Bodenplatte mit umlaufendem Rand, mit 4 Lenkrollen, davon 2 mit Feststeller, Rollen-Ø 75 mm, Material: glasfaserverstärktes Polyamid, Tragfähigkeit pro Rolle 75 kg

B x T mm	Best.-Nr.	EUR
500 x 500	▶ 9000 452265	149,-



**Riffelgummiauflage/Fachboden**

Ausführung	Best.-Nr.	EUR
Riffelgummiauflage, B 500 x T 500 mm	▶ 9000 452305	9,95
Riffelgummiauflage, B 1000 x T 500 mm	▶ 9000 452306	19,50
Fachboden, verzinkt, 500 mm	▶ 9000 452252	44,95

Wenn in der Beschreibung nicht anders angegeben, erfolgt die Lieferung ohne Inhalt bzw. Zubehör

ab **369,-**



**Werkzeug- und Beistellschränke**

Höhe 1000 mm

- Stahlblechkonstruktion mit widerstandsfähiger Pulverbeschichtung
- Ausgestattet mit Schubladen und ausziehbaren, verzinkten Fachböden, mit allseitigem Rand, Höhe 30 mm, auf **kugelgelagerten Präzisionsauszügen, 100 % ausziehbar**
- Schubladen H 100 mm und Fachböden im 25-mm-Raster höhenverstellbar
- Tragfähigkeit pro Fachboden/Schublade 35 kg
- Obere Ablage mit Abrollrand (Lieferung erfolgt ohne Riffelgummiauflage siehe Zubehör)
- Flügeltür abschließbar mit Zylinderschloss und Drehriegelverschluss mit 3-Punkt-Verriegelung
- Schrankauflagen aus schwarzem Riffelgummi sind als Zubehör lieferbar

**24h**  
LIEFERBAR

**5**  
JAHRE  
GARANTIE



**Farbauswahl:**

- enzianblau, RAL 5010
- anthrazitgrau, RAL 7016
- lichtgrau, RAL 7035

①



1 Schublade, 2 Böden  
H 1000 x B 500 x T 500 mm

②



1 Schublade, 2 Böden  
H 1000 x B 500 x T 500 mm

**Tragfähigkeit 35 kg pro Boden**

**H 1000 x B 500 x T 500 mm**

Abb.	Farbe	Ausführung	Best.-Nr.	EUR
1	lichtgrau/lichtgrau	1 Schublade, 2 Böden	▶ 9000 452280	<b>369,-</b>
2	lichtgrau/anthrazitgrau	1 Schublade, 2 Böden	▶ 9000 425943	<b>369,-</b>
ohne	lichtgrau/enzianblau	1 Schublade, 2 Böden	▶ 9000 452342	<b>369,-</b>
3	lichtgrau/lichtgrau	2 Schubladen, 1 Boden	▶ 9000 452371	<b>385,-</b>
ohne	lichtgrau/anthrazitgrau	2 Schubladen, 1 Boden	▶ 9000 425944	<b>385,-</b>
4	lichtgrau/enzianblau	2 Schubladen, 1 Boden	▶ 9000 452370	<b>385,-</b>

③



2 Schubladen, 1 Boden  
H 1000 x B 500 x T 500 mm

⑤



2 Schubladen, 1 Boden  
H 1000 x B 500 x T 500 mm

**Passendes Zubehör**



**Schubladenunterteilungs-Set**

aus Kunststoff, 3-teilig, mit 11 Fächern für Schubladen H 100 mm

Best.-Nr.	EUR
▶ 9142 452526	<b>43,50</b>



**Schreibpultaufsatz**

mit Bleistiftablage und großer Schreibfläche, geräumiger Innenraum, abschließbarer Deckel, **auch zur Wandmontage geeignet**, Farbe lichtgrau RAL 7035

H x B x T mm	Best.-Nr.	EUR
272/91 x 500 x 500	▶ 9000 452295	<b>159,-</b>

**Fachboden**

verzinkt, mit allseitigem Rand, Höhe 30 mm

B x T mm	Best.-Nr.	EUR
500 x 500	▶ 9000 452252	<b>44,95</b>

**Rollenuntersatz**

durchgehende Bodenplatte mit umlaufendem Rand, mit 4 Lenkrollen, davon 2 mit Feststeller, Rollen-Ø 75 mm, Material: glasfaserverstärktes Polyamid, Tragfähigkeit pro Rolle 75 kg

B x T mm	Best.-Nr.	EUR
500 x 500	▶ 9000 452265	<b>149,-</b>

**Riffelgummiauflage**

Schrankauflage aus schwarzem Riffelgummi

B x T mm	Best.-Nr.	EUR
500 x 500	▶ 9000 452305	<b>9,95</b>
1000 x 500	▶ 9000 452306	<b>19,50</b>

Die Angebote gelten nur für gewerbliche Abnehmer - Alle Preise zzgl. gesetzl. MwSt.



Werkzeug- und Beistellschränke

Detaillierte Beschreibung und Zubehör siehe Seite 490



Großraumschublade

100 % Vollauszug

ab **589,-**

1 Großraumschublade, 2 Böden  
H 1000 x B 1000 x T 500 mm

①



1 Großraumschublade, 2 Böden  
H 1000 x B 1000 x T 500 mm

②



1 Großraumschublade, 2 Böden  
H 1000 x B 1000 x T 500 mm

Viel Platz auf kleiner Fläche

④



2 Schubladen, 2 Böden  
H 1000 x B 1000 x T 500 mm

⑤



2 Schubladen, 2 Böden  
H 1000 x B 1000 x T 500 mm

Wenn in der Beschreibung nicht anders angegeben, erfolgt die Lieferung ohne Inhalt bzw. Zubehör

Abb.	Farbe	Ausführung	Best.-Nr.	EUR
1	lichtgrau/lichtgrau	1 Schublade, 2 Böden	▶ 9000 452357	589,-
2	lichtgrau/anthrazitgrau	1 Schublade, 2 Böden	▶ 9000 452359	589,-
3	lichtgrau/enzianblau	1 Schublade, 2 Böden	▶ 9000 452358	589,-
4	lichtgrau/lichtgrau	2 Schubladen, 2 Böden	▶ 9000 452290	635,-
ohne	lichtgrau/anthrazitgrau	2 Schubladen, 2 Böden	▶ 9000 425948	635,-
5	lichtgrau/enzianblau	2 Schubladen, 2 Böden	▶ 9000 452344	635,-



Foto: Dmitry Kalinovsky/Shutterstock.com



**Werkzeug-/Beistellschrank Kombiset, fahrbar**

- 1 Werkzeugschrank H 1000 x B 500 x T 500 mm mit 1 Schublade H 100 mm und 2 Fachböden, mit allseitigem Rand, Höhe 30 mm, Tragfähigkeit 35 kg, verstellbar im 25-mm-Raster (lt. UVV nicht ausziehbar)
- 1 praktischer Schreibpultaufsatz mit abschließbarem Innenraum, Stiftablege und Hartfaserplatte auf der Schreibfläche
- 1 robuster Rollenuntersatz mit 4 Lenkrollen Ø 75 mm, Tragfähigkeit 75 kg pro Rolle
- H 1310 x B 500 x T 500 mm

<b>24h</b> LIEFERBAR	<b>SCHNELL</b> LIEFERBAR	<b>5</b> JAHRE GARANTIE	
-------------------------	-----------------------------	-------------------------------	--

**Farbauswahl:**

- enzianblau, RAL 5010
- anthrazitgrau, RAL 7016
- lichtgrau, RAL 7035



**565,-**

**Mobil und wendig**

**Geräumiger Schreibpultaufsatz**

**Praktisch und vielseitig einsetzbar**



**Passendes Zubehör**

**Schubladenunterteilungs-Set**

aus Kunststoff, 3-teilig, mit 11 Fächern für Schubladen H 100 mm

Best.-Nr.	EUR
▶ 9142 452526	<b>43,50</b>

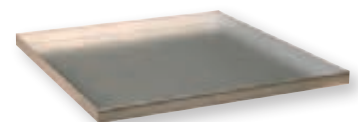

**Fachboden**

verzinkt, mit allseitigem Rand, Höhe 30 mm

B x T mm	Best.-Nr.	EUR
500 x 500	▶ 9000 452252	<b>44,95</b>

H 1310 x B 500 x T 500 mm

Farbe	Ausführung	Best.-Nr.	EUR
lichtgrau/lichtgrau	1 Schublade, 2 Böden	▶ 9142 452182	<b>565,-</b>
lichtgrau/anthrazitgrau	1 Schublade, 2 Böden	▶ 9000 425942	<b>565,-</b>
lichtgrau/enzianblau	1 Schublade, 2 Böden	▶ 9142 452183	<b>565,-</b>

Die Angebote gelten nur für gewerbliche Abnehmer - Alle Preise zzgl. gesetzl. MwSt.



## Werkzeug- und Beistellschränke

Höhe 1000 -1800 mm

- Stahlblechkonstruktion mit widerstandsfähiger Pulverbeschichtung
- Ausgestattet mit Schubladen und ausziehbaren, verzinkten Fachböden, mit allseitigem Rand, Höhe 30 mm, **auf kugelgelagerten Präzisionsauszügen, 100 % ausziehbar**
- Schubladen H 100 mm und Fachböden im 25-mm-Raster höhenverstellbar
- Tragfähigkeit pro Fachboden/Schublade 35 kg
- Obere Ablage mit Abrollrand H 1000 mm (Lieferung erfolgt ohne Riffelgummiauflage siehe Zubehör Seite 492)
- Flügeltür abschließbar mit Zylinderschloss und Drehriegelverschluss mit 3-Punkt-Verriegelung



① **628,-**

Kugelgelagerte Präzisionsauszüge 100%

#Abschließbar mit Zylinderschloss

2 Schubladen, 4 Böden  
H 1000 x B 1000 x T 500 mm



### Farbauswahl:

- enzianblau, RAL 5010
- lichtgrau, RAL 7035



②

3 Schubladen, 1 Boden  
H 1000 x B 1000 x T 500 mm



③

9 Schubladen, 2 Böden  
H 1000 x B 1000 x T 500 mm

Abb.	Farbe	Best.-Nr.	EUR
1	lichtgrau/lichtgrau	▶ 9142 452285	<b>628,-</b>
	lichtgrau/enzianblau	▶ 9142 452284	<b>628,-</b>
2	lichtgrau/lichtgrau	▶ 9142 452594	<b>642,-</b>
	lichtgrau/enzianblau	▶ 9142 452595	<b>642,-</b>
3	lichtgrau/lichtgrau	▶ 9142 452288	<b>1017,-</b>
	lichtgrau/enzianblau	▶ 9142 452596	<b>1017,-</b>
4	lichtgrau/lichtgrau	▶ 9142 452267	<b>505,-</b>
	lichtgrau/enzianblau	▶ 9142 452597	<b>505,-</b>
5	lichtgrau/lichtgrau	▶ 9142 452598	<b>532,-</b>
	lichtgrau/enzianblau	▶ 9142 452599	<b>532,-</b>
6	lichtgrau/lichtgrau	▶ 9142 452578	<b>648,-</b>
	lichtgrau/enzianblau	▶ 9142 452579	<b>648,-</b>



④

4 Böden  
H 1800 x B 500 x T 500 mm



⑤

2 Schubladen, 3 Böden  
H 1800 x B 500 x T 500 mm



⑥

5 Schubladen, 2 Böden  
H 1800 x B 500 x T 500 mm

Wenn in der Beschreibung nicht anders angegeben, erfolgt die Lieferung ohne Inhalt bzw. Zubehör





① **687,-**

## Werkzeug- und Beistellschränke

H 1800 mm

- Stahlblechkonstruktion mit widerstandsfähiger Pulverbeschichtung
- Ausgestattet mit Schubladen und ausziehbaren, verzinkten **Fachböden, mit allseitigem Rand, Höhe 30 mm, auf kugelgelagerten Präzisionsauszügen, 100 % ausziehbar**
- Schubladen H 100/200 mm und Fachböden im 25-mm-Raster höhenverstellbar
- Tragfähigkeit pro Fachboden/Schublade 35 kg
- Flügeltür abschließbar mit Zylinderschloss und Drehriegelverschluss mit 3-Punkt-Verriegelung



Farbauswahl:

- enzianblau, RAL 5010
- lichtgrau, RAL 7035

100 % - ausziehbare Fachböden



① 4 Fachböden

## Werkzeug- und Beistellschrank



② 3 Schubladen H 100 mm, 3 Fachböden



③ 8 Schubladen H 100 mm, 2 Fachböden



④ Mitteltrennwand, 8 Fachböden



⑤ Mitteltrennwand, Schubladen 6 x H 100 mm, 2 x H 200 mm, 6 Fachböden

Abb.	Farbe	H x B x T mm	Best.-Nr.	EUR
1	lichtgrau/lichtgrau	1800 x 1000 x 500	▶ 9142 452346	<b>687,-</b>
	lichtgrau/enzianblau	1800 x 1000 x 500	▶ 9142 452585	<b>687,-</b>
2	lichtgrau/lichtgrau	1800 x 1000 x 500	▶ 9142 452586	<b>909,-</b>
	lichtgrau/enzianblau	1800 x 1000 x 500	▶ 9142 452587	<b>909,-</b>
3	lichtgrau/lichtgrau	1800 x 1000 x 500	▶ 9142 452588	<b>1389,-</b>
	lichtgrau/enzianblau	1800 x 1000 x 500	▶ 9142 452589	<b>1389,-</b>
4	lichtgrau/lichtgrau	1800 x 1000 x 500	▶ 9142 452590	<b>892,-</b>
	lichtgrau/enzianblau	1800 x 1000 x 500	▶ 9142 452591	<b>892,-</b>
5	lichtgrau/lichtgrau	1800 x 1000 x 500	▶ 9142 452592	<b>1369,-</b>
	lichtgrau/enzianblau	1800 x 1000 x 500	▶ 9142 452593	<b>1369,-</b>

### Passendes Zubehör



### Schubladen- unterteilungs-Set

aus Kunststoff, 3-teilig, mit 11 Fächern für Schubladen H 100 mm

Best.-Nr.	EUR
▶ 9142 452526	<b>43,50</b>

Die Angebote gelten nur für gewerbliche Abnehmer - Alle Preise zzgl. gesetzl. MwSt.





Transportgeräte

685,-



Mobil mit 4 Lenkrollen

Stehpult

539,-

Große Ablagefläche mit Schutzrand



Rollschrank

**Fahrbares Stehpult**

Pulverbeschichtete Stahlblechkonstruktion, brillantblau, RAL 5007/lichtgrau, RAL 7035, Flügeltürschrank mit Zylinderschloss, mit 1 festen und 2 verstellbaren Böden, B 500 x T 600 mm, Tragfähigkeit pro Boden 30 kg, TPE-Bereifung, 2 Bockrollen, 2 Lenkrollen mit Feststeller Ø 125 mm, Schreibpult, Farbe lichtgrau RAL 7035, aufklappbar mit aufgeklebter Schreibunterlage, mit Zylinderschloss

**SCHNELL** LIEFERBAR **10** JAHRE GARANTIE

H x B x T mm	Best.-Nr.	EUR
1200 x 550 x 650	9149 452493	685,-

**Fahrbarer Rollschrank**

Pulverbeschichtete Stahlblechkonstruktion, brillantblau, RAL 5007/lichtgrau, RAL 7035, 1 Arbeitsfläche Sandwichplatte, 19 mm stark, B 650 x T 550 mm mit 3-seitiger Umrandung H 80 mm, Flügeltürschrank mit Zylinderschloss, mit 1 festen und 2 verstellbaren Böden B 500 x T 600 mm, Tragfähigkeit pro Boden 30 kg, TPE-Bereifung, 2 Bockrollen, 2 Lenkrollen mit Feststeller Ø 125 mm

**SCHNELL** LIEFERBAR **10** JAHRE GARANTIE

H x B x T mm	Best.-Nr.	EUR
875 x 550 x 650	9149 452492	539,-

# Stehpult – der vielseitige Arbeitsplatz



Wenn in der Beschreibung nicht anders angegeben, erfolgt die Lieferung ohne Inhalt bzw. Zubehör  
Foto: goodluz/Shutterstock.com

799,-

Große Schreibplatte  
Geräumiger Innenraum



**Stehpult**

Robuste Stahlblechkonstruktion mit widerstandsfähiger Einbrennlackierung, große Schreibplatte B 800 x T 680 mm aus Holz, natur lackiert, mit verschließbarem Ablagefach, unterer Werkzeugschrank abschließbar mit Zylinderschloss, ausgestattet mit 2 verzinkten höhenverstellbaren Fachböden  
**H 1220 x B 710 x T 600 mm**

**10** JAHRE GARANTIE

Farbe	Best.-Nr.	EUR
taubenblau	9149 452480	799,-
resedagrün	9149 452481	799,-
lichtgrau	9149 452482	799,-

**Farbauswahl:**

- taubenblau, RAL 5014
- resedagrün, RAL 6011
- lichtgrau, RAL 7035



529,-



**Stehpult**

Standfestes Untergestell aus Vierkant-Stahlrohr, 30 x 30 mm, mit robuster Einbrennlackierung und Ablageboden, Schreibpult-Aufsatz aus Holz (Höhe vorne 190 mm, hinten 250 mm), natur lackiert, mit Stiftablage  
**H 1000 x B 500 x T 480 mm**

**10** JAHRE GARANTIE

Farbe	Best.-Nr.	EUR
taubenblau	9149 452470	529,-
resedagrün	9149 452471	529,-
lichtgrau	9149 452472	529,-

315,-

**fetra**<sup>®</sup>

Transportgeräte

**Rollpult**

pulverbeschichtete Stahlrohr-/Profilstahlkonstruktion, Farbe brillantblau, RAL 5007, 2 Sandwichböden, Buchedekor, L 500 x B 589 mm, Tragfähigkeit pro Boden 50 kg, variabel einschraubbar, waagerechte Schreibfläche B 605 x T 591 mm aus Holzwerkstoff mit Stiftablage, Buchedekor, 4 TPE-Lenkrollen Ø 125 mm, davon 2 mit Feststeller, Naben mit Gleitlager, Gesamttragfähigkeit 100 kg

**SCHNELL** **10**  
LIEFERBAR JAHRE GARANTIE

H x B x T mm	Best.-Nr.	EUR
1195 x 605 x 610	▶ 8000 771913	315,-



589,-

**fetra**<sup>®</sup>

Transportgeräte

**Rollpult**

pulverbeschichtete Stahlrohr-/Profilstahlkonstruktion, Farbe brillantblau, RAL 5007, waagerechte Schreibfläche B 605 x T 589 mm aus Holzwerkstoff mit Stiftablage, 1 Sandwich-Ablageboden, Buchedekor, 1 Stahlschrank B 500 x T 600 x H 600 mm, lichtgrau, RAL 7035/brillantblau, RAL 5007, Flügeltür abschließbar mit Zylinderschloss, mit 1 festen und 2 verstellbaren Böden B 500 x T 600 mm, Tragfähigkeit pro Boden 30 kg, 4 TPE-Lenkrollen Ø 125 mm, davon 2 mit Feststeller, Naben mit Gleitlager, Gesamttragfähigkeit 100 kg

**SCHNELL** **10**  
LIEFERBAR JAHRE GARANTIE

H x B x T mm	Best.-Nr.	EUR
1195 x 605 x 610	▶ 8000 771914	589,-



# Mobil und wendig

315,-

**fetra**<sup>®</sup>

Transportgeräte

**Fahrbares Stehpult**

Pulverbeschichtete Stahlrohr-/Profilstahlkonstruktion, brillantblau, RAL 5007, Böden aus Holzwerkstoffplatte mit Buchedekor B 500 x T 589 mm, Tragfähigkeit pro Boden 50 kg, variabel einschraubbar, Schreibfläche mit Anschlagleiste, B 605 x T 590 mm, 4 TPE-Lenkrollen Ø 125 mm, davon 2 mit Feststeller

**SCHNELL** **10**  
LIEFERBAR JAHRE GARANTIE

H x B x T mm	Best.-Nr.	EUR
1195 x 605 x 610	▶ 9149 452490	315,-



589,-

**fetra**<sup>®</sup>

Transportgeräte

**Fahrbares Stehpult**

Pulverbeschichtete Stahlrohr-/Profilstahlkonstruktion, brillantblau RAL 5007, mit Böden aus Holzwerkstoffplatte mit Buchedekor, B 500 x T 589 mm, Tragfähigkeit pro Boden (im Schrank) 30 kg, Schreibfläche mit Anschlagleiste B 605 x T 590 mm, Flügeltürschrank lichtgrau, RAL 7035/brillantblau, RAL 5007, abschließbar mit Zylinderschloss, mit 1 festen und 2 verstellbaren Böden B 500 x T 600 mm, 4 TPE-Lenkrollen Ø 125 mm, davon 2 mit Feststeller

**SCHNELL** **10**  
LIEFERBAR JAHRE GARANTIE

H x B x T mm	Best.-Nr.	EUR
1195 x 605 x 610	▶ 9149 452491	589,-



Die Angebote gelten nur für gewerbliche Abnehmer - Alle Preise zzgl. gesetzl. MwSt.

## ① Sichtlagerkästen

- **Großraum-Sichtlagerkästen** Farben blau oder rot, im **Euromaß** aus lebensmittelechtem Polypropylen
- Weitgehend beständig gegen Öle, Fette und Chemikalien
- Mit Sichtöffnung und ergonomischen Durchfassgriffen
- Hohe Stapelfähigkeit
- Temperaturbeständig -20 °C bis +90 °C
- Etikettenhalterungen an allen 4 Seiten
- 1 Etikett pro Kasten ist im Lieferumfang enthalten

① ab **15,95**



Andere Behälterfarben ab 200 Stück in einer Größe und Farbe sowie Kästen in ESD-Ausführung sind auf Anfrage lieferbar.

Außenmaße L x B x H mm	Innenmaße L x B x H mm	Zugriffsöffnung B x H mm	Inhalt l	Tragfähigkeit kg	Auflast kg	Farbe	Best.-Nr.	EUR/St.
400 x 300 x 170	368 x 268 x 167	212 x 81	15	15	200	blau	▶ 9144 449800	15,95
400 x 300 x 170	368 x 268 x 167	212 x 81	15	15	200	rot	▶ 9144 449840	15,95
400 x 300 x 220	368 x 268 x 217	212 x 106	19	20	200	blau	▶ 9144 449804	17,70
400 x 300 x 220	368 x 268 x 217	212 x 106	19	20	200	rot	▶ 9144 449844	17,70
400 x 300 x 270	368 x 268 x 267	212 x 131	24	20	200	blau	▶ 9144 449808	19,25
400 x 300 x 270	368 x 268 x 267	212 x 131	24	20	200	rot	▶ 9144 449848	19,25
600 x 400 x 170	568 x 368 x 166	274 x 81	31	15	250	blau	▶ 9144 449810	27,30
600 x 400 x 170	568 x 368 x 166	274 x 81	31	15	250	rot	▶ 9144 449852	27,30
600 x 400 x 220	568 x 368 x 216	274 x 106	41	15	250	blau	▶ 9144 449814	29,-
600 x 400 x 220	568 x 368 x 216	274 x 106	41	15	250	rot	▶ 9144 449856	29,-
600 x 400 x 270	568 x 368 x 266	274 x 131	51	15	250	blau	▶ 9144 449818	31,-
600 x 400 x 270	568 x 368 x 266	274 x 131	51	15	250	rot	▶ 9144 449860	31,-
600 x 400 x 320	568 x 368 x 316	274 x 156	62	20	250	blau	▶ 9144 449822	32,90
600 x 400 x 320	568 x 368 x 316	274 x 156	62	20	250	rot	▶ 9144 449864	32,90
600 x 400 x 420	568 x 368 x 416	274 x 206	82	20	250	blau	▶ 9144 449826	44,90
600 x 400 x 420	568 x 368 x 416	274 x 206	82	20	250	rot	▶ 9144 449868	44,90

### Passendes Zubehör



### ② Sichtscheibe

aus Polycarbonat, voller Einblick, problemloser Zugriff, unverlierbar mit dem Behälter verbunden, im Stapel zu öffnen. VE = 10 Stück

Ausführung für L x B x H mm	Best.-Nr.	EUR/VE
400 x 300 x 220	▶ 9144 449880	72,50
400 x 300 x 270	▶ 9144 449881	76,-
600 x 400 x 220	▶ 9144 449830	79,90
600 x 400 x 270	▶ 9144 449831	87,50
600 x 400 x 320	▶ 9144 449832	93,50
600 x 400 x 420	▶ 9144 449833	102,-

### ③ Tragestange

erleichtert das Tragen und Handling, aus schwarzem Kunststoff, leichte Montage durch Anschrauben. VE = 10 Stück

Ausführung für L x B mm	Best.-Nr.	EUR/VE
400 x 300	▶ 9144 449836	21,50
600 x 400	▶ 9144 449837	22,95

### ④ Kombideckel

bietet Schutz vor Verschmutzung, Stapelfähigkeit bleibt erhalten

Ausführung für L x B mm	Best.-Nr.	EUR/St.
400 x 300	▶ 9144 449834	11,60
600 x 400	▶ 9144 449835	17,60

Etiketten sind auf Anfrage lieferbar. Weitere Transportbehälter mit EURO-Maßen finden Sie auf den Seiten 217-221.

⑤

**PROMAT**

### ⑤ Kistenroller

Tragfähigkeit 250 kg, Winkelstahl-Schweißkonstruktion, geeignet für Transportkästen 600 x 400 mm, 4 Lenkrollen, davon 2 mit Feststeller gemäß EN 1757-3, TPE-Bereifung, Ø 125 mm



Best.-Nr.	EUR
▶ 9000 444230	109,-





## Flügeltürenschränke

- **Gesamttragfähigkeit 700 kg**
- Mit Sichtlagerkästen der Marke PROMAT aus hochwertigem Polyethylen
- H 1950 x B 950 x T 400 mm
- Stabile Stahlblechkonstruktion mit hochwertiger Pulverbeschichtung
- Fachböden verzinkt, **Tragfähigkeit pro Boden 75 kg**, höhenverstellbar im 25-mm-Raster
- Türen mit Zylinderschloss und Drehriegelverschluss mit 3-Punkt-Verriegelung abschließbar, mit Hakenriegel für zusätzliche Sicherheit
- Türaufhängung in stabilen Drehbolzen, Türöffnung ca. 120°



Gesamttragfähigkeit 700 kg

Informationen zu den Sichtlagerkästen über Maße und Ausführungen finden Sie auf Seite 505.

### Farbauswahl:

- rubinrot, RAL 3003
- brillantblau, RAL 5007
- lichtblau, RAL 5012
- resedagrün, RAL 6011
- anthrazitgrau, RAL 7016
- lichtgrau, RAL 7035
- fenstergrau, RAL 7040
- taubenblau, NCS 4040 R 70 B

Farbwahl: Bei Bestellung bitte die gewünschte Farbkombination angeben

ab **609,-**



Abb.	Anzahl Sichtlagerkästen x Gr.	Anzahl Fachböden	Best.-Nr. anthrazitgrau/taubenblau NCS	Best.-Nr. lichtgrau/lichtgrau	Best.-Nr. lichtgrau/lichtblau	Best.-Nr. Farbwahl	EUR
1	12 x MK3Z	5	▶ 9142 425300	▶ 9142 425302	9142 425301	9142 425400	609,-
2	28 x MK3	6	▶ 9142 425304	▶ 9142 425306	9142 425305	9142 425401	859,-
3	20 x MK3Z/12 x MK3	7	▶ 9142 425310	▶ 9142 425311	9142 425312	9142 425402	919,-
4	36 x MK3Z	8	▶ 9142 425316	▶ 9142 425317	9142 425318	9142 425403	885,-
5	30 x MK4/16 x MK3	8	▶ 9142 425322	▶ 9142 425323	9142 425324	9142 425404	919,-

### Fachboden

verzinkt (inkl. Fachbodenträger)

Best.-Nr.	EUR
▶ 9142 425470	27,20

Weitere unbestückte Flügeltürenschränke der Marke PROMAT finden Sie auf den Seiten 466-467, 500 und 503.

Die Angebote gelten nur für gewerbliche Abnehmer · Alle Preise zzgl. gesetzl. MwSt.

2719,-

①



Optimale Raumausstattung

Bis zu 158 Sichtlagerkästen

Kästen einzeln entnehmbar

146 Sichtlagerkästen

# Große Ordnung auf kleiner Fläche



Foto: sintravalot/Shutterstock.com

## ① - ④ Großraumschrank

- Stabile Stahlblech-Konstruktion mit hochwertiger Pulverbeschichtung
- Gesamttragfähigkeit 500 kg
- Türen mit Drehgriff-Sicherheitsschloss
- **Türöffnungswinkel 180°**
- Komplett mit Sichtlagerkästen in unterschiedlichen Größen
- Türen-Innenseiten mit Halteschienen für Sichtlagerkästen, Gr. 5 und 6 sowie mit Lochplatten-Raster zur Befestigung von Werkzeughaltern (siehe Seite 448-451)
- Schubladen mit **100 % Vollauszug**, Tragfähigkeit 75 kg
- Durchgehende Griffleisten mit Beschriftungsmöglichkeit
- Fachböden verzinkt, Tragfähigkeit 100 kg, im 25-mm-Raster höhenverstellbar

### Farbauswahl:

- rubinrot, RAL 3003
- brillantblau, RAL 5007
- lichtblau, RAL 5012
- anthrazitgrau, RAL 7016
- lichtgrau, RAL 7035
- hellblau, NCS 1060 R 80 B
- taubenblau, NCS 4040 R 70 B



60 Sichtlagerkästen



21 Sichtlagerkästen

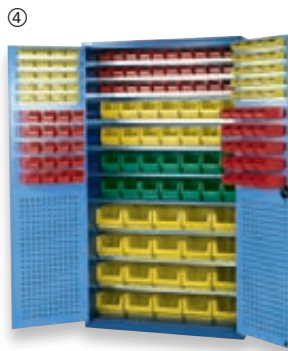

158 Sichtlagerkästen

H 1950 x B 1100 x T 620 mm

Abb.	Anzahl Sichtlagerkästen x Gr.	Anzahl Fachböden x T mm	Anzahl Schubladen x H mm	Best.-Nr. taubenblau NCS/ hellblau NCS	Best.-Nr. lichtgrau/ lichtblau	Best.-Nr. anthrazitgrau/ taubenblau NCS	EUR
1	40 x 6, 70 x 5, 21 x 4, 15 x 5 Z	8 x 300, 1 x 500	3 x 100	▶ 9142 429000	▶ 9142 429001	▶ 9142 429002	2719,-
2	30 x 5, 30 x 3	8 x 300, 1 x 500	2 x 150	9142 429003	9142 429004	9142 429005	2875,-
3	21 x 2	6 x 500	-	9142 429006	9142 429007	9142 429008	2449,-
4	40 x 6, 70 x 5, 28 x 4, 20 x 5 Z	10 x 300	-	9142 429009	9142 429010	9142 429011	3119,-

Wenn in der Beschreibung nicht anders angegeben, erfolgt die Lieferung ohne Inhalt bzw. Zubehör





729,-

### Regalschränke

Optimale Lagerung von Material und Kleinteilen

- Robuste, punktgeschweißte Stahlblechkonstruktion der Gehäuse und Türen
- Hochwertige Pulverbeschichtung
- Fachböden aus verzinktem Stahlblech, Tragfähigkeit 50 kg, im 15-mm-Raster verstellbar
- **Gesamttragfähigkeit 500 kg**
- Türen mit Zylinderschloss und Drehriegelverschluss mit 3-Punktverriegelung
- Außenliegende Scharniere mit Türöffnungswinkel 180°

Sichtlagerkästen der Marke PROMAT aus hochschlagfestem Polyethylen.



Weitere Informationen zu den Sichtlagerkästen über Maße und Ausführungen finden Sie auf der Seite 505.

**Farbauswahl:**

- lichtblau, RAL 5012
- anthrazitgrau, RAL 7016
- lichtgrau, RAL 7035
- taubenblau, NCS 4040 R 70 B



Abb.	H x B x T mm	Anzahl Sichtlagerkästen x Gr.	Anzahl Fachböden	Best.-Nr. ohne Türen anthrazitgrau	Best.-Nr. ohne Türen lichtgrau	EUR	Best.-Nr. mit Türen anthrazitgrau/taubenblau NCS	Best.-Nr. mit Türen lichtgrau/lichtgrau	Best.-Nr. mit Türen lichtgrau/lichtblau	EUR
1	780 x 690 x 285	42 x MK5	6	9144 425480	9144 425481	359,-	9144 425486	9144 425487	9144 425488	432,-
2	780 x 690 x 285	8 x MK4, 24 x MK5	5	9144 425492	9144 425493	339,-	9144 425496	9144 425497	9144 425498	419,-
3	1600 x 690 x 285	24 x MK4, 36 x MK5	11	9144 425473	9144 425474	635,-	9144 425460	9144 425462	9144 425470	729,-
4	1600 x 690 x 285	40 x MK4	9	9144 425477	9144 425478	589,-	9144 425464	9144 425466	9144 425463	689,-

Die Angebote gelten nur für gewerbliche Abnehmer - Alle Preise zzgl. gesetzl. MwSt.



⑤



865,-

⑥



Wenn in der Beschreibung nicht anders angegeben, erfolgt die Lieferung ohne Inhalt bzw. Zubehör

Abb.	H x B x T mm	Anzahl Sichtlagerkästen x Gr.	Anzahl Fachböden	Best.-Nr. ohne Türen anthrazitgrau	Best.-Nr. ohne Türen lichtgrau	EUR	Best.-Nr. mit Türen anthrazitgrau/taubenblau NCS	Best.-Nr. mit Türen lichtgrau/lichtgrau	Best.-Nr. mit Türen lichtgrau/lichtblau	EUR	Best.-Nr. Zusatzboden verzinkt	EUR
5	2000 x 690 x 285	28 x MK4, 54 x MK5	15	▶ 9144 425432	▶ 9144 425440	789,-	▶ 9144 425433	▶ 9144 425434	9144 425443	865,-	▶ 9144 425106	15,40
6	2000 x 690 x 285	114 x MK5	18	▶ 9144 425437	▶ 9144 425441	845,-	▶ 9144 425438	▶ 9144 425439	9144 425442	939,-	▶ 9144 425106	15,40



**mauser**

Ideen aus Stahl - seit 1896

## Regalschränke

Ideal für die Lagerung von Material und Kleinteilen

- Punkgeschweißte Stahlblechkonstruktion mit robuster Pulverbeschichtung
- Türen mit Kastenversteifung
- Fachböden aus verzinktem Stahlblech, Tragfähigkeit 50 kg, höhenverstellbar im 17,5-mm-Raster
- Gesamttragfähigkeit 250 kg
- Türen mit Zylinderschloss und Drehriegelverschluss mit 3-Punkt-Verriegelung
- Türöffnungswinkel 135°

Wahlweise leer oder komplett bestückt mit Sichtlagerkästen der Marke PROMAT.

**SCHNELL**  
LIEFERBAR

**5**  
JAHRE  
GARANTIE



ab **289,-**



### Farbauswahl:



-  brillantblau, RAL 5007
-  lichtgrau, RAL 7035

Abb.	H x B x T mm	Anzahl Sichtlagerkästen x Gr.	Anzahl Fachböden	Best.-Nr. lichtgrau/lichtgrau	Best.-Nr. brillantblau/brillantblau	Best.-Nr. lichtgrau/brillantblau	EUR
1	820 x 680 x 280	leer	6	▶ 9144 453973	▶ 9144 453941	▶ 9144 453960	<b>289,-</b>
2	820 x 680 x 280	42 x MK5 blau	6	▶ 9144 453975	▶ 9144 453942	▶ 9144 453961	<b>369,-</b>
ohne	1740 x 680 x 280	leer	6	▶ 9144 453977	▶ 9144 453943	▶ 9144 453962	<b>369,-</b>
3	1740 x 680 x 280	20 x MK4 blau 20 x MK4 gelb	9	▶ 9144 453979	▶ 9144 453944	▶ 9144 453963	<b>567,-</b>
ohne	1740 x 680 x 280	36 x MK5 blau 24 x MK4 gelb	11	▶ 9144 453981	▶ 9144 453945	▶ 9144 453964	<b>595,-</b>
ohne	1740 x 680 x 280	45 x MK5 blau 45 x MK5 gelb	14	▶ 9144 453983	▶ 9144 453946	▶ 9144 453965	<b>649,-</b>
ohne	2150 x 680 x 280	leer	9	▶ 9144 453985	▶ 9144 453947	▶ 9144 453966	<b>469,-</b>
4	2150 x 680 x 280	28 x MK4 blau 24 x MK4 gelb	12	▶ 9144 453987	▶ 9144 453948	▶ 9144 453967	<b>719,-</b>
5	2150 x 680 x 280	28 x MK4 blau 54 x MK5 gelb	15	▶ 9144 453989	▶ 9144 453949	▶ 9144 453968	<b>755,-</b>
ohne	2150 x 680 x 280	57 x MK5 blau 57 x MK5 gelb	18	▶ 9144 453991	▶ 9144 453950	▶ 9144 453969	<b>799,-</b>

Informationen zu den Sichtlagerkästen über Maße und Ausführungen finden Sie auf der Seite 505.

Die Angebote gelten nur für gewerbliche Abnehmer · Alle Preise zzgl. gesetzl. MwSt.





### ① - ② Sichtlagerkästen, transparent

aus formstabilem Styrol-Acrylnitril (SAN), glasklar, mit glatten Innenseiten, optimale Stabilität durch Hohlkammerprofil, hochschlagfest, temperaturbeständig von -18 °C bis +60 °C, weitgehend beständig gegen viele Öle sowie die meisten Säuren und Laugen, lebensmittelecht

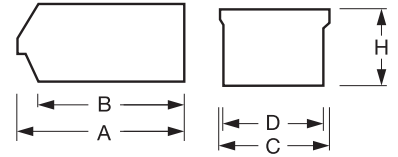

**24h**  
LIEFERBAR

**5**  
JAHRE  
GARANTIE

Abb.	1	2
Kastengröße	MK4	MK5
Länge A/B mm	230/200	160/140
Breite C/D mm	150/140	100/95
Höhe H mm	130	75
Tragfähigkeit an Schiene kg	5	2
Auflast kg	50	35
VE	25	25
Best.-Nr.	▶ 9000 453880	▶ 9000 453881
EUR/St.	<b>5,25</b>	<b>3,15</b>



### ③ - ④ Wandschiene

mit transparenten Sichtlagerkästen, Trägerschiene verzinkt, Breite 602 mm

**24h**  
LIEFERBAR

Abb.	Anzahl Sichtlagerkästen x Gr.	Best.-Nr.	EUR
3	4 x MK4	▶ 9000 453882	<b>28,95</b>
4	6 x MK5	▶ 9000 453883	<b>27,95</b>

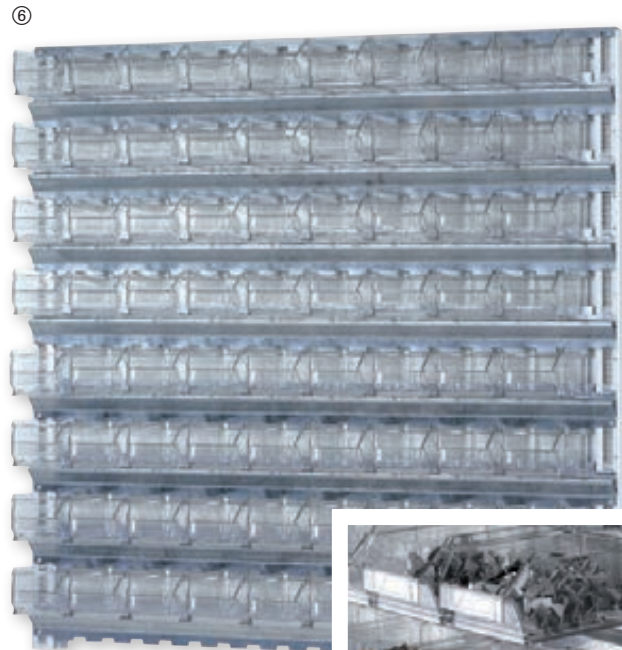
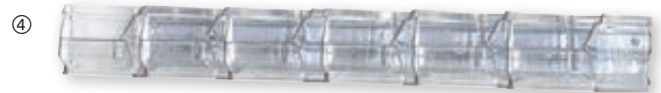

### ⑤ - ⑥ Wandsystem mit transparenten Sichtlagerkästen

**H 1000 x B 1010 mm**

Schneller Zugriff direkt am Arbeitsplatz

Bestehend aus:

vertikal zu montierenden lichtgrauen C-Profilen und verzinkten Aufhängeschienen zum Einhängen der Kästen, Lieferung erfolgt zerlegt

**24h**  
LIEFERBAR

Abb.	Anzahl Sichtlagerkästen x Gr.	Anzahl Schienen	Best.-Nr.	EUR
5	45 x MK5, 12 x MK4	7	▶ 9000 453886	<b>339,-</b>
6	72 x MK5	8	▶ 9000 453887	<b>375,-</b>





### Kleinteilelagerung

- Rationelle Teilebereitstellung in Fertigung und Montage
- Aufhängeschienen verzinkt, stufenlos verstellbar
- Ständer und Fahrregal lichtgrau, RAL 7035

Die Lieferung erfolgt zerlegt

<b>24h</b> LIEFERBAR	<b>SCHNELL</b> LIEFERBAR	<b>5</b> JAHRE GARANTIE
-------------------------	-----------------------------	-------------------------------

①



63 x MK5 rot,  
36 x MK4 blau

### ① - ② Ständerregal

- Lieferbar in ein- oder doppelseitiger Ausführung
- Komplett bestückt mit unterschiedlichen Sichtlagerkästen der Marke PROMAT aus Polyethylen
- Bestehend aus seitlichen Wangenelementen, Abdeck- und Aufhängeschienen

### ③ Fahrregal

- Lieferbar in doppelseitiger Ausführung
- Komplett mit Sichtlagerkästen aus Polyethylen
- Leicht verfahrbar mit je 2 vollgummibereiften Lenk- und Bockrollen, Ø 100 mm

①

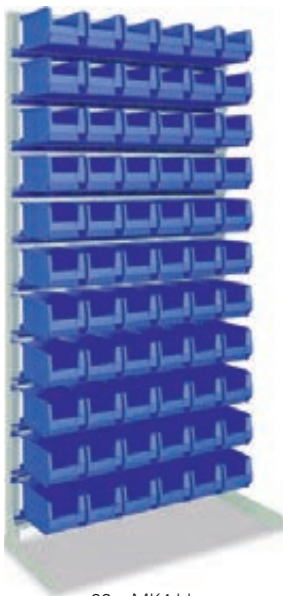

66 x MK4 blau

②



126 x MK5 rot,  
72 x MK4 blau

③

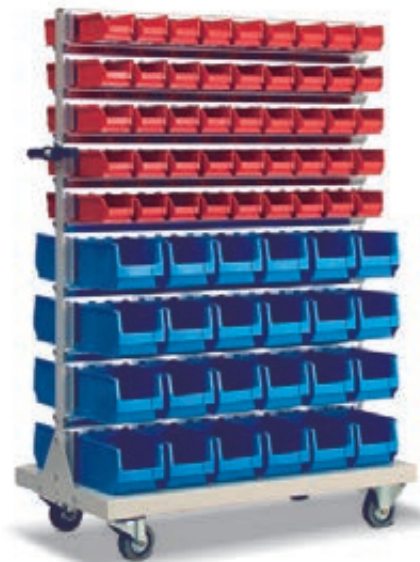

90 x MK5 rot,  
48 x MK4 blau

Informationen zu den Sichtlagerkästen finden Sie auf der Seite 505.

Abb.	Ausführung	H x B x T mm	Anzahl Sichtlagerkästen x Gr.	Anzahl Schienen	Best.-Nr.	EUR
1	Ständerregal, einseitig	2010 x 1010 x 400	63 x MK5 rot, 36 x MK4 blau	13	▶ 9000 449150	<b>475,-</b>
			135 x MK5 rot	15	▶ 9000 449151	515,-
			66 x MK4 blau	11	▶ 9000 449152	469,-
2	Ständerregal, doppelseitig	2010 x 1010 x 600	126 x MK5 rot, 72 x MK4 blau	26	▶ 9144 449200	949,-
			270 x MK5 rot	30	▶ 9144 449202	899,-
			132 x MK4 blau	22	▶ 9144 449204	779,-
			90 x MK 5 rot, 48 x MK 4 blau	16	▶ 9144 449210	843,-
3	Fahrregal, doppelseitig	1450 x 1010 x 540	180 x MK 5 rot	20	▶ 9144 449212	891,-
			84 x MK 4 blau	14	▶ 9144 449214	768,-

Die Angebote gelten nur für gewerbliche Abnehmer - Alle Preise zzgl. gesetzl. MwSt.



## Sichtlagerkästen

aus hochschlagfestem Polyethylen

stabile, stapelbare Mehrzweckkästen, einhängbar in Regalsystemen, sowie zur Bestückung von Regalschränken. Durchgehender Stapel- und Bodenrand, hohe Tragfähigkeit. Temperaturbeständig -50 °C bis +80 °C, weitgehend säure- und laugenbeständig. Lieferbar in 4 verschiedenen Farben: blau, gelb, grün, rot

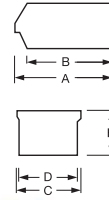

24h  
LIEFERBAR

5  
JAHRE  
GARANTIE

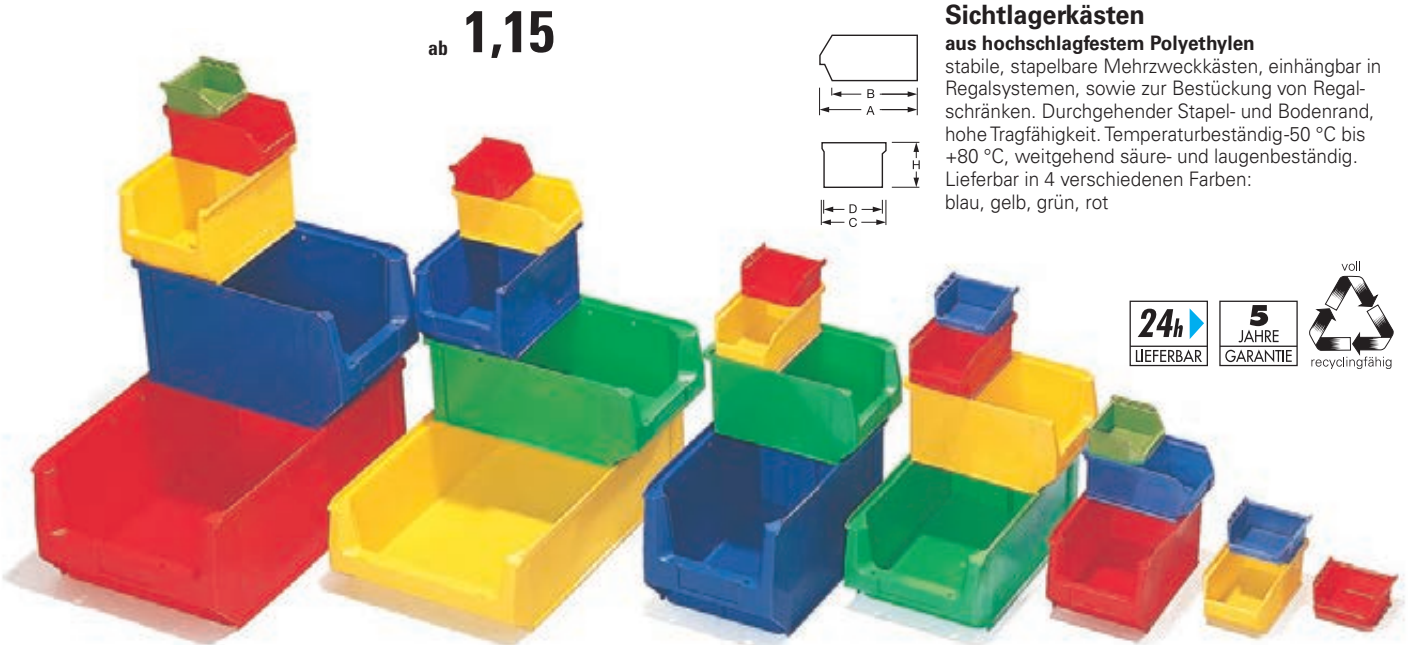

ab **1,15**

Kastengröße		MK2	MK2Z	MK3	MK3Z	MK4	MK5	MK6
Länge A/B	mm	500/450	500/450	350/300	350/300	230/200	160/140	85/65
Breite C/D	mm	310/300	310/300	210/200	210/200	150/140	100/95	100/95
Höhe H	mm	200	140	200	140	130	75	50
Tragfähigkeit	kg	60,0	50,0	20,0	20,0	10,0	5,0	1,5
Tragfähigkeit an Schiene	kg	-	-	10,0	7,0	5,0	2,0	0,5
Aufflast	kg	180,0	180,0	100,0	100,0	50,0	35,0	10,5
VE		10	14	10	14	25	25	50
	blau	<b>Best.-Nr.</b> ▶ 9000 453800	▶ 9000 453805	▶ 9000 453806	▶ 9000 453830	▶ 9000 453812	▶ 9000 453818	▶ 9000 453824
	gelb	<b>Best.-Nr.</b> ▶ 9000 453801	▶ 9000 453811	▶ 9000 453807	▶ 9000 453831	▶ 9000 453813	▶ 9000 453819	▶ 9000 453825
	grün	<b>Best.-Nr.</b> ▶ 9000 453802	▶ 9000 453817	▶ 9000 453808	▶ 9000 453832	▶ 9000 453814	▶ 9000 453820	▶ 9000 453826
	rot	<b>Best.-Nr.</b> ▶ 9000 453803	▶ 9000 453823	▶ 9000 453809	▶ 9000 453833	▶ 9000 453815	▶ 9000 453821	▶ 9000 453827
<b>EUR/St.</b>		<b>11,75</b>	<b>10,95</b>	<b>7,75</b>	<b>5,95</b>	<b>2,95</b>	<b>1,45</b>	<b>1,15</b>

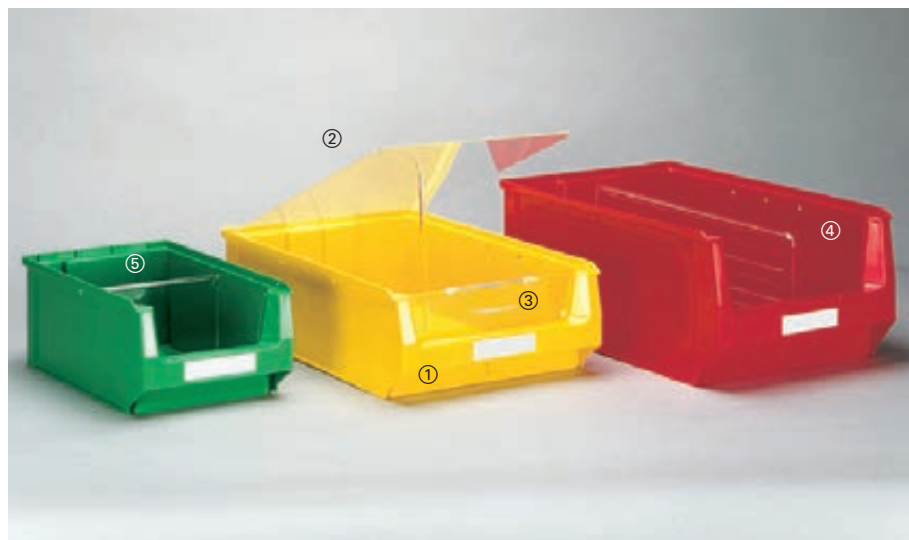

### Passendes Zubehör

#### ① Etiketten

weiß, mit transparenten Abdeckungen

#### ② Staubabdeckung

glasklar, aus Acrylglas. Die Kästen sind auch mit Staubabdeckung stapelfähig

#### ③ Frontscheibe

glasklar, aus Polystyrol. Bei den Größen MK2, 2Z, 3, 3Z kann die Scheibe auch im Stapel geöffnet werden

#### ④ Längsteiler

glasklar, aus Polystyrol

#### ⑤ Querteiler

glasklar, aus Polystyrol

für Kastengröße		MK2	MK2Z	MK3	MK3Z	MK4	MK5	MK6
Etiketten mit Abdeckungen	<b>Best.-Nr.</b>	▶ 9000 453849	▶ 9000 453853	▶ 9000 453849	▶ 9000 453853	▶ 9000 453850	▶ 9000 453851	9000 453852
VE = 100 St.	<b>EUR/VE</b>	<b>10,95</b>	<b>9,75</b>	<b>10,95</b>	<b>9,75</b>	<b>8,50</b>	<b>6,75</b>	<b>6,25</b>
Staubabdeckung, glasklar	<b>Best.-Nr.</b>	▶ 9000 453860	▶ 9000 453860	▶ 9000 453861	▶ 9000 453861	▶ 9000 453862	▶ 9000 453863	-
VE = 5 St.	<b>EUR/VE</b>	<b>72,95</b>	<b>72,95</b>	<b>41,95</b>	<b>41,95</b>	<b>26,95</b>	<b>10,25</b>	-
Frontscheibe, glasklar	<b>Best.-Nr.</b>	▶ 9000 453834	9000 453835	9000 453836	9000 453837	▶ 9000 453838	-	-
VE = 10 St.	<b>EUR/VE</b>	<b>51,95</b>	<b>47,95</b>	<b>40,95</b>	<b>35,95</b>	<b>28,95</b>	-	-
Längsteiler, glasklar	<b>Best.-Nr.</b>	▶ 9000 453856	▶ 9000 453857	▶ 9000 453859	▶ 9000 453858	-	-	-
VE = 10 St.	<b>EUR/VE</b>	<b>52,95</b>	<b>49,95</b>	<b>40,95</b>	<b>36,95</b>	-	-	-
Querteiler, glasklar	<b>Best.-Nr.</b>	▶ 9000 453839	▶ 9000 453840	▶ 9000 453841	▶ 9000 453842	-	-	-
VE = 10 St.	<b>EUR/VE</b>	<b>40,95</b>	<b>34,95</b>	<b>33,95</b>	<b>26,95</b>	-	-	-



# Flexible Lagerung von Kleinteilen direkt am Arbeitsplatz

## Kleinteilelagerung

- Kompaktes System aus Trägerschienen mit Sichtlagerkästen
- Komplette Schienen- oder Kasten-Sets, einfache Selbstmontage

**24h**  
LIEFERBAR

**5**  
JAHRE  
GARANTIE

**TOP-LEISTUNG**  
**225,-**

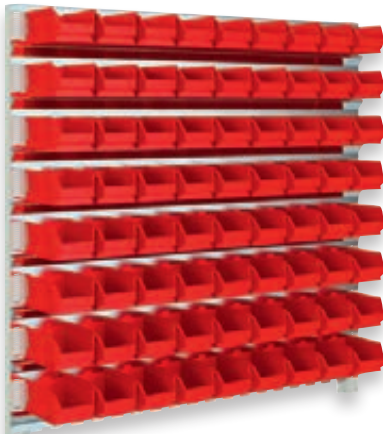

72 x MK5 rot

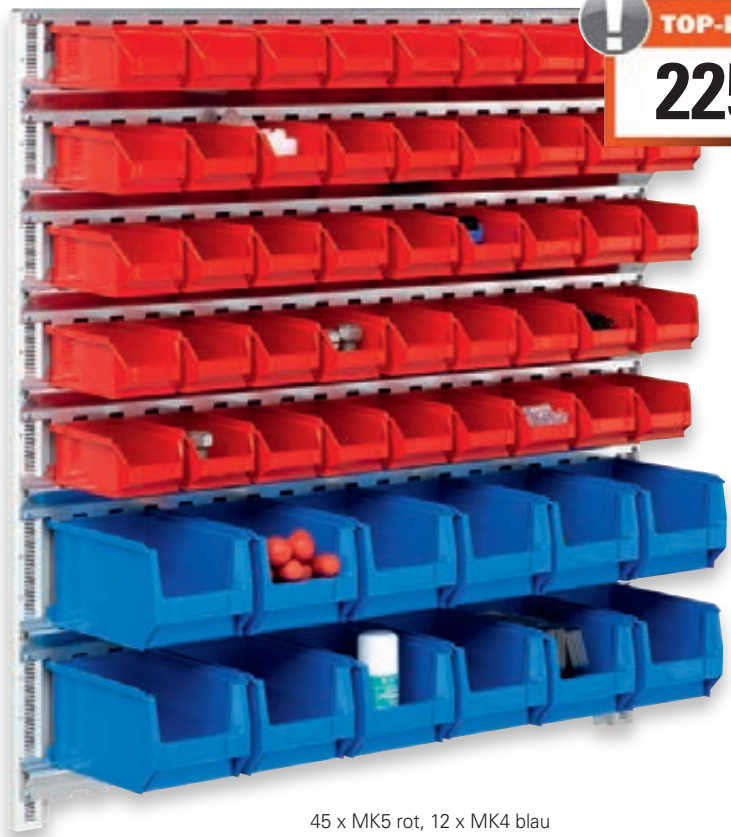

45 x MK5 rot, 12 x MK4 blau

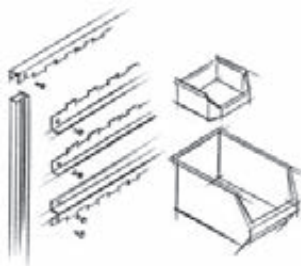

## Wandsystem

Bestehend aus vertikal zu montierenden Stahl-C-Profilen, lichtgrau, RAL 7035 und verzinkten Aufhängeschienen zum Einhängen der Sichtlagerkästen  
Lieferung erfolgt zerlegt inkl. Befestigungsmaterial

H x B x T mm	Anzahl Sichtlagerkästen x Gr.	Anzahl Schienen	Best.-Nr.	EUR
1000 x 1010 x 255	45 x MK5 rot, 12 x MK4 blau	7	▶ 9000 453890	<b>225,-</b>
1000 x 1010 x 180	72 x MK5 rot	8	▶ 9000 453891	<b>245,-</b>

ab **17,50**



MK 6 rot



MK 5 rot



MK 4 rot



MK 6 blau



MK 5 blau



MK 4 blau

## Wandsystem-Einzelschienen

Einzelne, verzinkte Wandschiene komplett bestückt mit Sichtlagerkästen  
Lieferung erfolgt zerlegt inkl. Befestigungsmaterial

H x B x T mm	Anzahl Sichtlagerkästen x Gr.	Best.-Nr.	EUR
50 x 602 x 100	6 x MK6 rot	▶ 9000 449001	<b>17,50</b>
50 x 602 x 100	6 x MK6 blau	▶ 9000 453793	<b>17,50</b>
75 x 602 x 180	6 x MK5 rot	▶ 9000 449002	<b>18,95</b>
75 x 602 x 180	6 x MK5 blau	▶ 9000 453792	<b>18,95</b>
140 x 602 x 250	4 x MK4 rot	▶ 9000 453790	<b>21,95</b>
140 x 602 x 250	4 x MK4 blau	▶ 9000 453791	<b>21,95</b>

Informationen zu den Sichtlagerkästen finden Sie auf der Seite 505.  
Ständer und Fahrregale mit Sichtlagerkästen siehe Seite 504.

Die Angebote gelten nur für gewerbliche Abnehmer · Alle Preise zzgl. gesetzl. MwSt.



②

Grundregal  
**535,-**



### Steckregale mit Sichtlagerkästen

- Einfache und schnelle Steckmontage mit vormontierten verzinkten Rahmen
- Fachböden verzinkt mit verstärktem Kastenprofil, H 25 mm, höhenverstellbar im 25-mm-Raster
- **Tragfähigkeit pro Fachboden 150 kg**
- **Feldlast 1300 kg**

**Regalaußenmaße:**

Grundregal + 60 mm, Anbauregal + 6 mm, Tiefe + 36 mm



① - ⑥ **Steckregal**

komplett mit Sichtlagerkästen der Marke PROMAT

⑥ **Steckregal**

ohne Sichtlagerkästen, zur individuellen Bestückung

**Sicherheitshinweis: Regale mit einem Höhen-/Tiefenverhältnis  $\geq 4:1$  müssen durch geeignete Wand- oder Fußbefestigungen gegen Kippen gesichert werden.**

①

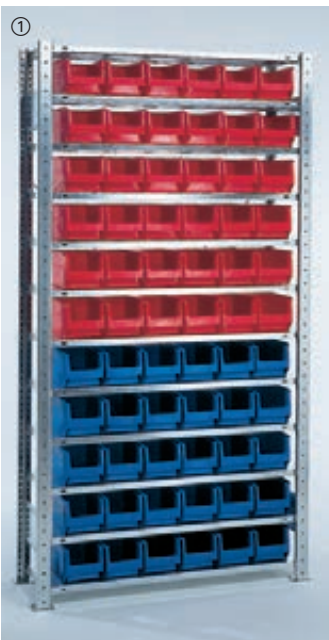

③

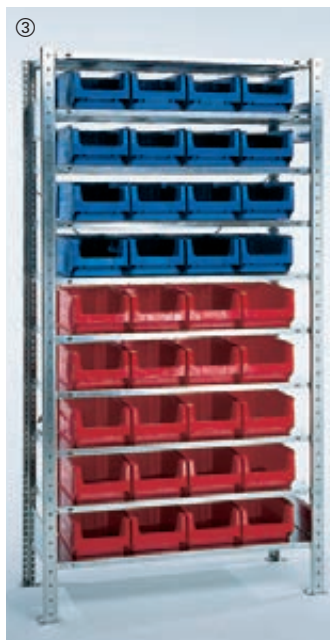

④



⑤



Wenn in der Beschreibung nicht anders angegeben, erfolgt die Lieferung ohne Inhalt bzw. Zubehör

Abb.	Anzahl Sichtlagerkästen x Gr.	Anzahl Fachböden	H x B x T mm	Best.-Nr. Grundregal	EUR	Best.-Nr. Anbauregal	EUR	Best.-Nr. Zusatzböden VE = 2 Stück	EUR/VE
1	30 x MK4 blau, 36 x MK4 rot	12	2000 x 1000 x 300	▶ 9000 449846	<b>559,-</b>	▶ 9000 449847	<b>505,-</b>	-	
2	12 x MK3 blau, 16 x MK3 rot	8	2000 x 1000 x 400	▶ 9000 449842	<b>535,-</b>	▶ 9000 449843	<b>485,-</b>	-	
3	16 x MK3Z blau, 20 x MK3Z rot	10	2000 x 1000 x 400	▶ 9000 449844	<b>585,-</b>	▶ 9000 449845	<b>529,-</b>	-	
4	12 x MK2 blau, 9 x MK2 rot	8	2000 x 1000 x 500	▶ 9000 449840	<b>575,-</b>	▶ 9000 449841	<b>519,-</b>	-	
5	14 x MK2Z blau, 13 x MK2Z rot	10	2000 x 1000 x 500	▶ 9000 449848	<b>695,-</b>	▶ 9000 449849	<b>635,-</b>	-	
6	ohne	4	2000 x 1000 x 300	▶ 9000 449800	<b>189,-</b>	▶ 9000 449801	<b>139,-</b>	▶ 9000 449802	<b>40,95</b>
		4	2000 x 1000 x 400	▶ 9000 449805	<b>205,-</b>	▶ 9000 449806	<b>155,-</b>	▶ 9000 449807	<b>49,95</b>
		4	2000 x 1000 x 500	▶ 9000 449810	<b>209,-</b>	▶ 9000 449811	<b>159,-</b>	▶ 9000 449812	<b>52,95</b>

Die Maße und nähere Beschreibungen der Sichtlagerkästen finden Sie auf der Seite 505. Die Lieferung erfolgt ohne Beschriftungsetiketten und Dekoration.

**Sichtlagerkästen**  
aus hochschlagfestem Polystyrol

- In den Farben rot, grün und blau
- Stapelbar
- Hochstabil
- Verschiedene Größen für den individuellen Bedarf



ab **0,95**

10 Größen

3 Farben



Kastengröße	L x B x H mm	Gesamtragfähigkeit an Schiene kg	VE	Best.-Nr. rot	Best.-Nr. grün	Best.-Nr. blau	EUR/St.
5	85/ 65 x 105 x 45	1,0	50	▶ 9000 449030	▶ 9000 449045	▶ 9000 449060	<b>0,95</b>
4	160/140 x 105 x 75	2,6	25	▶ 9000 449031	▶ 9000 449046	▶ 9000 449061	<b>1,80</b>
3	230/200 x 140 x 130	8,7	25	▶ 9000 449033	▶ 9000 449048	▶ 9000 449063	<b>3,85</b>
3A	290/266 x 140 x 130	9,5	25	▶ 9000 449034	▶ 9000 449049	▶ 9000 449064	<b>4,85</b>
2	350/300 x 200 x 150	22,0	10	▶ 9000 449035	▶ 9000 449050	▶ 9000 449065	<b>7,25</b>
2A	350/300 x 200 x 200	-	10	▶ 9000 449036	▶ 9000 449051	▶ 9000 449066	<b>9,95</b>
1	500/450 x 300 x 180	-	10	▶ 9000 449037	▶ 9000 449052	▶ 9000 449067	<b>12,95</b>
1B	500/450 x 300 x 200	-	8	▶ 9000 449038	▶ 9000 449053	▶ 9000 449068	<b>13,25</b>
1A <sup>1)</sup>	500/450 x 300 x 230	-	8	▶ 9000 449039	▶ 9000 449054	▶ 9000 449069	<b>18,75</b>
1C	500/450 x 300 x 145	-	10	-	-	▶ 9000 449072	<b>10,75</b>

<sup>1)</sup> Mit Verstärkungsstab



### Ständerregale

#### Stationäres Kleinteilelager für Produktion und Montage.

Robuste, geschweißte Stahlkonstruktion komplett bestückt mit Sichtlagerkästen aus Polystyrol. Leichte Kastenentnahme. **Einseitige Ausführung**, welche sich zu doppelseitigen Regalen verschrauben lässt. Pulverbeschichtet in resedagrün, RAL 6011 oder lichtgrau, RAL 7035.

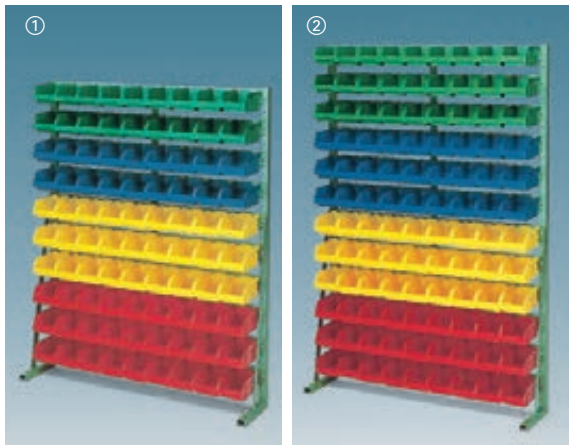

ab **178,-**

Abb.	H x B x T mm	Anzahl Sichtlagerkästen x Gr.	Anzahl Schienen	Best.-Nr. resedagrün, RAL 6011	Best.-Nr. lichtgrau, RAL 7035	EUR
ohne	763 x 700 x 250	36 x 4	6	9144 449120	9144 449400	<b>178,-</b>
		18 x 4, 8 x 3	5	9144 449118	9144 449401	<b>189,-</b>
	1033 x 1000 x 250	72 x 4	8	9144 449123	9144 449402	<b>285,-</b>
1	1273 x 1000 x 250	45 x 4, 12 x 3	7	9144 449119	9144 449403	<b>297,-</b>
		90 x 4	10	9144 449125	9144 449404	<b>351,-</b>
		42 x 3	7	9144 449124	9144 449405	<b>410,-</b>
2	1513 x 1000 x 250	36 x 4, 24 x 3	8	9144 449122	9144 449406	<b>375,-</b>
		63 x 4, 12 x 3	9	9144 449121	9144 449407	<b>363,-</b>
		108 x 4	12	9144 449129	9144 449408	<b>441,-</b>
3	1725 x 1000 x 250	48 x 3	8	9144 449128	9144 449409	<b>467,-</b>
		54 x 4, 24 x 3	10	9144 449127	9144 449410	<b>441,-</b>
		45 x 4, 36 x 3	10	9144 449130	9144 449411	<b>519,-</b>

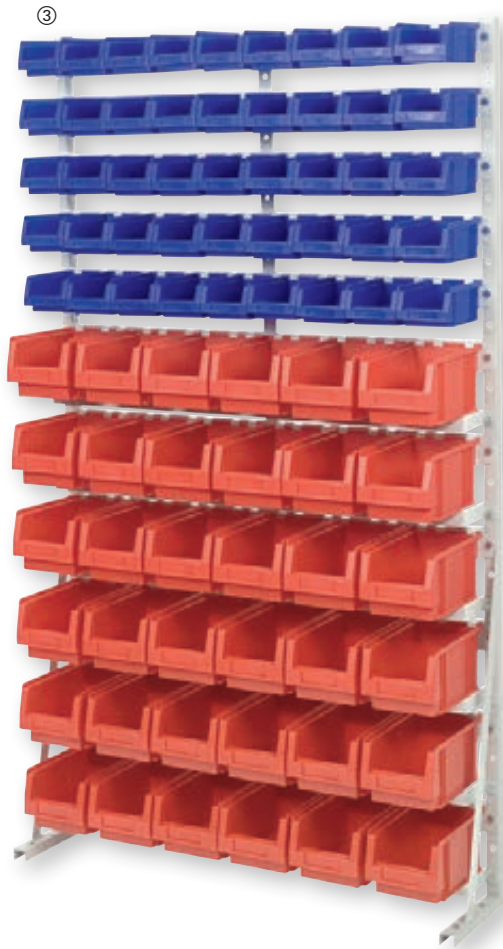

### Fahrregale

#### Mobiles Teilelager für Produktion und Montage.

Robuste, geschweißte Stahlkonstruktion komplett bestückt mit Sichtlagerkästen aus Polystyrol. Leichte Kastenentnahme. **Doppelseitige Ausführung** leicht verfahrbar mit je 2 Bock- und Lenkrollen, Rad Ø 125mm, Vollgummireifen, Tragfähigkeit 250 kg. Pulverbeschichtet in resedagrün, RAL 6011 oder lichtgrau, RAL 7035.

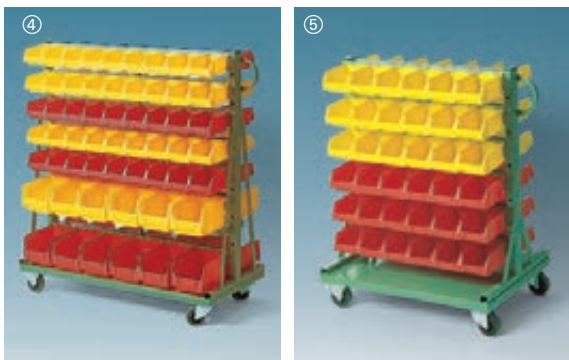

Die Abmessungen sowie die Belastungsangaben (kg) der Sichtlagerkästen an der Schiene finden Sie auf Seite 508.

Abb.	H x B x T mm	Anzahl Sichtlagerkästen x Gr.	Anzahl Schienen	Best.-Nr. resedagrün, RAL 6011	Best.-Nr. lichtgrau, RAL 7035	EUR
4	890 x 700 x 500	72 x 4	12	9144 449186	9144 449412	<b>678,-</b>
		36 x 4, 16 x 3	10	9144 449160	9144 449413	<b>699,-</b>
5	1160 x 1000 x 500	90 x 4, 24 x 3	14	9144 449187	9144 449414	<b>857,-</b>
		144 x 4	16	9144 449161	9144 449415	<b>833,-</b>
		ohne	84 x 3	14	9144 449188	9144 449416
6	1640 x 1000 x 500	126 x 4, 24 x 3	18	9144 449162	9144 449417	<b>974,-</b>
		180 x 4	20	9144 449163	9144 449418	<b>951,-</b>
		72 x 4, 48 x 3	16	9144 449164	9144 449419	<b>998,-</b>
		108 x 4, 48 x 3	20	9144 449189	9144 449420	<b>1125,-</b>
		216 x 4	24	9144 449165	9144 449421	<b>1078,-</b>
		96 x 3	16	9144 449166	9144 449422	<b>1172,-</b>
		108 x 4, 36 x 3, 8 x 2	20	9144 449167	9144 449423	<b>1138,-</b>

Die Sichtlagerkasten-Maße finden Sie auf der Seite 508. Andere Bestückung auf Anfrage.

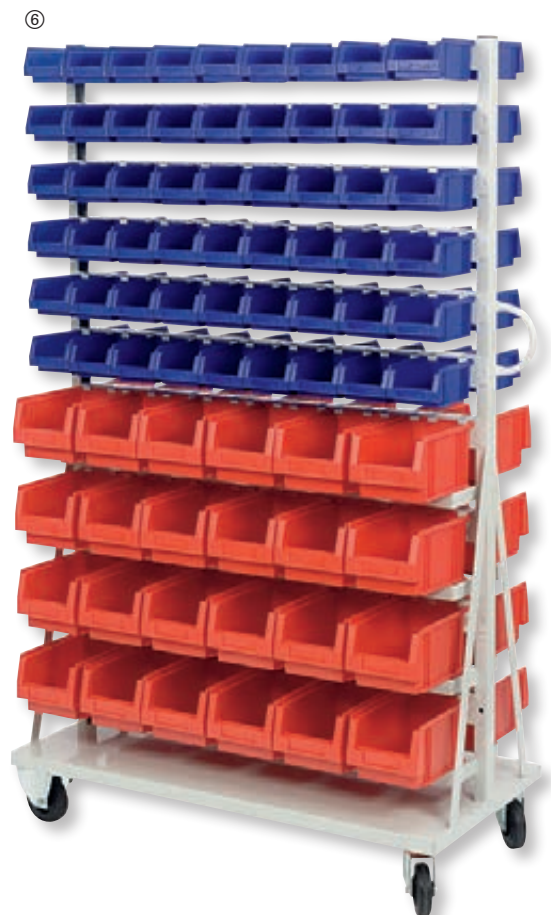

Wenn in der Beschreibung nicht anders angegeben, erfolgt die Lieferung ohne Inhalt bzw. Zubehör





Neu

**Sichtlagerkästen**

- Aus 100% recyceltem Kunststoff - Polypropylen (PP)
- Große Griffmulde an der Vorder- und Aufhängeleiste an der Rückseite (bis Größe 3)
- Hohlkammerprofile am Eingriff sorgen für Formstabilität
- Sichere Stapelung durch umlaufenden Stapelrand und durchgehender Führungsschiene
- Temperaturbeständig von -10 °C bis +60 °C
- **Beständig gegen Harze, Laugen, Fette, Öle etc.**
- Geeignet für Rollbänder durch glatten Unterboden
- Lieferung erfolgt ohne Etiketten (Etiketten mit Schutzfolie und Trennwände als Zubehör erhältlich)



Große Eingriffsöffnung

Umlaufender Stapelrand

Geeignet für Rollbänder



blau Gr. 4

**Nachhaltige Kästen aus 100 % recyceltem Kunststoff**



blau Gr. 2



grau Gr. 2



blau Gr. 3



grau Gr. 3

ab 1,-



grau Gr. 4



blau Gr. 4 H



grau Gr. 4 H



blau Gr. 5



grau Gr. 5

Kastengröße		Gr. 2	Gr. 3	Gr. 4	Gr. 4H	Gr. 5
L x B x H	mm	160 x 102 x 75	235 x 150 x 125	355 x 205 x 150	355 x 205 x 200	500 x 310 x 200
Tragfähigkeit	kg	3	10	25	30	35
Auflast	kg	9	40	100	90	140
Inhalt ca.	l	0,8	2,9	7,6	9,8	23
VE		24	24	12	8	6
blau	<b>Best.-Nr.</b>	▶ 9000 448700	▶ 9000 448702	▶ 9000 448704	▶ 9000 448706	▶ 9000 448708
	<b>EUR/St.</b>	<b>1,-</b>	<b>2,75</b>	<b>5,95</b>	<b>8,95</b>	<b>13,75</b>
grau	<b>Best.-Nr.</b>	▶ 9000 448701	▶ 9000 448703	▶ 9000 448705	▶ 9000 448707	▶ 9000 448709
	<b>EUR/St.</b>	<b>1,-</b>	<b>2,75</b>	<b>5,95</b>	<b>8,95</b>	<b>13,75</b>

**Sinnvolle Ergänzungen für die optimale Nutzung der Kästen**

Passendes Zubehör

**Etikett**

Farbe weiß, 20 Etiketten und 20 Folienscheiben zur händischen Beschriftung

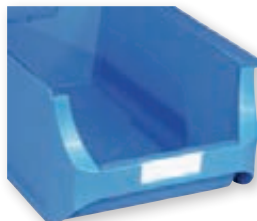

Für Kastengröße	Best.-Nr.	EUR/VE
1	9000 448720	<b>2,80</b>
3	9000 448721	<b>2,80</b>
4 + 4H	9000 448722	<b>2,85</b>
5	9000 448723	<b>3,45</b>

**Trennwand**

Farbe grau, aus Polystyrol (PS), einsetzen durch einfaches Einstecken (nicht für Gr 4 H lieferbar)

Best-Nr.  
9000 448725-726 4 Stück im Beutel,  
9000 448727-928 1 Stück im Beutel



Für Kastengröße	Best.-Nr.	EUR/VE
2	9000 448725	<b>11,25</b>
3	9000 448726	<b>16,75</b>
4	9000 448727	<b>1,85</b>
5	9000 448728	<b>3,40</b>

Die Angebote gelten nur für gewerbliche Abnehmer - Alle Preise zzgl. gesetzl. MwSt.

## Sichtlagerkästen

- Multifunktions-Sichtlagerkästen aus hochwertigem Polypropylen
- Weitgehend beständig gegen Fette, Öle, Säuren und Laugen
- Temperaturbeständig von -20 °C bis +60 °C
- Glatte Innenflächen, leicht zu reinigen
- Lebensmittelrecht
- Recyclingfähig
- In 5 Farben (rot, blau, grün, gelb, grau) lieferbar

**24h**  
LIEFERBAR

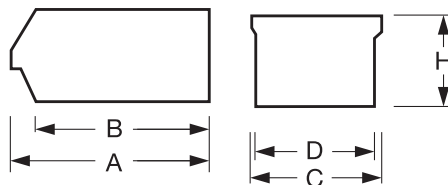

ab **1,20**



Kastengröße	PLK 1	PLK 1c	PLK 2a	PLK 2	PLK 3a	PLK 3	PLK 4	PLK 5
Länge A/B mm	500/443	500/443	348/290	330/298	290/265	230/205	164/145	90/78
Breite C/D mm	315/273	315/273	213/179	213/179	150/122	150/122	105/85	102/85
Höhe H mm	200	150	200	150	125	125	75	50
Inhalt l	22,5	16,5	9,7	7,4	3,5	2,7	0,7	0,25
Tragfähigkeit kg	45	40	25	22	14	13	5	0,5
Tragfähigkeit an Schiene kg	-	-	-	20,0	12,0	11,0	2,8	0,5
Auflast kg	180	180	100	100	60	60	25	2
VE	8	10	10	10	25	25	25	50
Farbe	rot <b>Best.-Nr.</b> ▶ 9000 449400	▶ 9000 449405	▶ 9000 449410	▶ 9000 449415	▶ 9000 449420	▶ 9000 449425	▶ 9000 449430	▶ 9000 449435
	blau <b>Best.-Nr.</b> ▶ 9000 449401	▶ 9000 449406	▶ 9000 449411	▶ 9000 449416	▶ 9000 449421	▶ 9000 449426	▶ 9000 449431	▶ 9000 449436
	grün <b>Best.-Nr.</b> ▶ 9000 449402	▶ 9000 449407	▶ 9000 449412	▶ 9000 449417	▶ 9000 449422	▶ 9000 449427	▶ 9000 449432	▶ 9000 449437
	gelb <b>Best.-Nr.</b> ▶ 9000 449403	▶ 9000 449408	▶ 9000 449413	▶ 9000 449418	▶ 9000 449423	▶ 9000 449428	▶ 9000 449433	▶ 9000 449438
	grau <b>Best.-Nr.</b> ▶ 9000 449404	▶ 9000 449409	▶ 9000 449414	▶ 9000 449419	▶ 9000 449424	▶ 9000 449429	▶ 9000 449434	▶ 9000 449439
EUR/St.	<b>16,50</b>	<b>13,50</b>	<b>11,50</b>	<b>7,25</b>	<b>5,75</b>	<b>4,25</b>	<b>1,95</b>	<b>1,20</b>

## Zubehör zur optimalen Nutzung der Kästen

### Frontscheibe

Glasklar, aus Polycarbonat, im Stapel zu öffnen und zu schließen

für Kastengröße	VE	Best.-Nr.	EUR/St.
1	8	▶ 9000 449450	<b>6,50</b>
2	10	▶ 9000 449452	<b>3,95</b>
3/3a	25	▶ 9000 449454	<b>1,90</b>



### Sichtlagerkästen

verwindungssteifer, stapelbarer Sichtlagerkasten aus hochschlagfestem Polyethylen

- Die graue Ausführung ist aus **Regenerat-Material** gefertigt
- Kräftiger Stapelrand
- Große Sichtöffnung mit handlicher Griffmulde
- Weitgehend beständig gegen Öl und Chemikalien
- Temperaturbeständig von -20 °C bis +80 °C
- Lebensmittelecht
- Glatter Boden hervorragend geeignet für Rollenbahnen
- Großes Etikettenfeld
- Etiketten sind auf Anfrage lieferbar

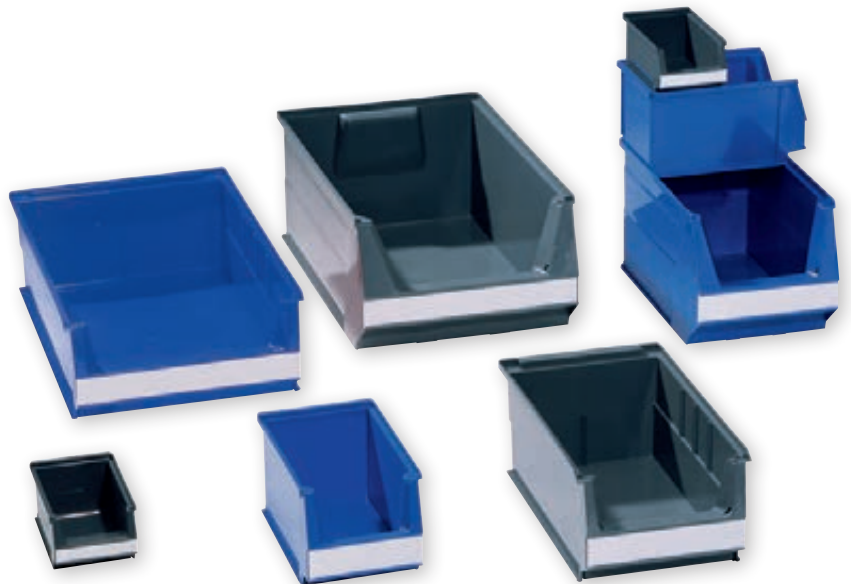

**24h** LIEFERBAR  
**5** JAHRE GARANTIE  
 voll recyclingfähig

ab **1,90**

Kastengröße		SB2	SB3	SB3Z	SB4	SB5
L x B x H	mm	500/450 x 310 x 200	350/300 x 210 x 200	350/300 x 210 x 145	230/200 x 150 x 130	160/140 x 100 x 75
Tragfähigkeit	kg	40	20	20	10	5
Auflast	kg	180	80	80	50	35
Inhalt ca.	l	23	10	7,2	2,6	0,8
VE		10	10	14	25	25
blau	<b>Best.-Nr.</b>	▶ 9000 448546	▶ 9000 448521	▶ 9000 448531	▶ 9000 448511	▶ 9000 448501
	<b>EUR/St.</b>	<b>18,75</b>	<b>12,25</b>	<b>9,95</b>	<b>4,95</b>	<b>2,45</b>
grau	<b>Best.-Nr.</b>	▶ 9000 448545	▶ 9000 448520	▶ 9000 448530	▶ 9000 448510	▶ 9000 448500
	<b>EUR/St.</b>	<b>14,75</b>	<b>10,50</b>	<b>8,25</b>	<b>3,95</b>	<b>1,90</b>



Größe 2



Größe 2 L



Größe 3



Größe 3 L



Größe 4



Größe 5



### Sichtlagerkasten

- Aus Polypropylen
- Robust, stapelbar und lebensmittelecht
- Resistent gegen die meisten Öle, Fette, Säuren und Laugen
- Große Sichtöffnung mit handlicher Griffmulde

**24h** LIEFERBAR

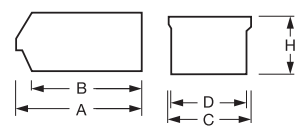

ab **0,95**

Kastengröße		2	2L	3	3L	4	5
Länge A/B	mm	164/134	216/183	242/203	318/286	332/290	489/422
Breite C/D	mm	102/87	102/87	146/130	146/130	207/170	312/267
Höhe H	mm	74	74	127	127	155	184
Inhalt	l	0,73	1,0	3,0	4,24	7,1	19,27
Tragfähigkeit	kg	2,3	4,2	10	15,0	20	30
Auflast	kg	136	163	179	164	167	242
VE		24	18	26	18	12	7
Farbe	rot	<b>Best.-Nr.</b> ▶ 9000 449006	▶ 9000 449008	▶ 9000 449010	▶ 9000 449016	▶ 9000 449012	▶ 9000 449014
	blau	<b>Best.-Nr.</b> ▶ 9000 449007	▶ 9000 449009	▶ 9000 449011	▶ 9000 449017	▶ 9000 449013	▶ 9000 449015
<b>EUR/St.</b>	<b>EUR/St.</b>	<b>0,95</b>	<b>1,55</b>	<b>2,80</b>	<b>4,95</b>	<b>6,25</b>	<b>13,25</b>

Die Angebote gelten nur für gewerbliche Abnehmer - Alle Preise zzgl. gesetzl. MwSt.





Sichern Sie Ihre elektronischen Bauteile vor Zerstörung und elektrostatischer Aufladung durch unsere leitfähigen Produkte. Die permanente elektrische Leitfähigkeit liegt unterhalb von 10 Ohm.

Foto: Dmitry Kalinovsky/Shutterstock.com

① ab **0,85**



Bildung von elektrostatischer Aufladung wird verhindert

Aus leitfähigem schwarzen Polypropylen

**Transport- und Lagerbehälter**

- Eine Bildung von elektrostatischer Aufladung wird verhindert
- Für einen vielseitigen Anwendungsbereich für Elektronikbauteile im Lager, Produktions- und Transportbereich
- Beständig gegen die meisten Säuren und Laugen
- Temperaturbeständig von -20 °C bis +60 °C



② ab **10,40**

Aufeinander stapelbar



① Sichtlagerkästen

Größe	Gesamtmaße L x B x H mm	VE	Best.-Nr.	EUR/St.
5	89 / 76 x 102 x 50	50	9123 448000	<b>0,85</b>
4	164 / 150 x 105 x 75	25	9123 448001	<b>3,25</b>
3	230 / 205 x 150 x 125	25	9123 448002	<b>6,60</b>
3a	290 / 265 x 150 x 125	25	9123 448003	<b>8,70</b>
2	330 / 301 x 213 x 150	10	9123 448004	<b>13,90</b>
2a	330 / 297 x 213 x 200	10	9123 448005	<b>18,80</b>
1c	500 / 465 x 315 x 150	10	9123 448006	<b>29,90</b>
1	500 / 465 x 315 x 200	8	9123 448007	<b>37,40</b>

② Transport-Stapelkästen

Gesamtmaße L x B x H mm	VE Transport-Stapelkästen	Best.-Nr.	EUR/St.	VE Deckel	Best.-Nr.	EUR/St.
300 x 200 x 75	16	9123 448045	<b>10,40</b>	4	9123 448057	<b>6,70</b>
300 x 200 x 145	8	9123 448046	<b>15,70</b>	4	9123 448057	<b>6,70</b>
400 x 300 x 120	4	9123 448047	<b>18,-</b>	4	9123 448058	<b>8,80</b>
400 x 300 x 145	4	9123 448048	<b>21,60</b>	4	9123 448058	<b>8,80</b>
400 x 300 x 175	4	9123 448049	<b>22,40</b>	4	9123 448058	<b>8,80</b>
400 x 300 x 210	4	9123 448050	<b>25,40</b>	4	9123 448058	<b>8,80</b>
600 x 400 x 120	2	9123 448051	<b>34,10</b>	4	9123 448059	<b>20,80</b>
600 x 400 x 145	2	9123 448052	<b>34,80</b>	4	9123 448059	<b>20,80</b>
600 x 400 x 175	2	9123 448053	<b>40,30</b>	4	9123 448059	<b>20,80</b>
600 x 400 x 210	2	9123 448054	<b>41,-</b>	4	9123 448059	<b>20,80</b>

# Empfindliche Bauelemente transportieren und lagern



Transportgeräte

**ESD-Transportgeräte, elektrisch leitfähig**

- Stahlrohr und Profilstahl geschweißt
- Elektrisch leitfähig pulverbeschichtet, schiefergrau, RAL 7015
- TPE-ESD Bereifung Rad-Ø 125 mm, Naben mit Rillenkugellager



②



**388,-**

Elektrisch leitfähig

② Griffroller

mit anschaubbarem Schiebegriff, Böden aus elektrisch leitfähiger Holzwerkstoffplatte nach DIN 68765, Farbe hellgrau, Tragfähigkeit obere Ladefläche 100 kg



<b>Gesamttragfähigkeit kg</b>	<b>250</b>
Ladefläche L x B mm	600 x 450
Ladehöhe mm	195/770
Bereifung	TPE-ESD
Rad-Ø mm	125
<b>Best.-Nr.</b>	<b>9110 460029</b>
<b>EUR</b>	<b>388,-</b>

Elektrisch leitfähig

① Kistenroller

für Transportbehälter EURO-Norm L 600 x B 400 mm, offener Winkelstahlrahmen, elektrisch leitfähig, pulverbeschichtet, schiefergrau, RAL 7015, 4 Lenkrollen davon 2 mit Feststeller

Ausführung	Winkelstahl
Rahmen	offen
Tragfähigkeit kg	250
Ladefläche L x B mm	605 x 405
Ladehöhe mm	182
<b>Best.-Nr.</b>	<b>9110 460030</b>
<b>EUR</b>	<b>169,-</b>



**169,-**

Schützt vor elektrostatischer Entladung

ESD-Kästen gehören nicht zum Lieferumfang

Transportkästen, -wagen, Arbeitsdrehstühle und Regale in elektrisch leitfähiger Ausführung finden Sie auf den Seiten 214, 575, 595 und 628.

Wenn in der Beschreibung nicht anders angegeben, erfolgt die Lieferung ohne Inhalt bzw. Zubehör

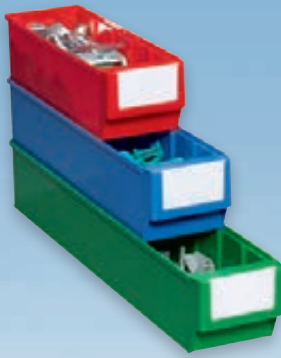

Breite 91 mm  
Tiefen 300-500 mm



Breite 91 mm  
Tiefen 300-500 mm



Breite 183 mm  
Tiefen 300-500 mm



Breite 183 mm  
Tiefen 300-500 mm



Breite 235 mm  
Tiefe 500 mm



Breite 235 mm  
Tiefe 500 mm



Breite 235 mm  
Tiefe 400 mm



## Regalkästen

- Universell einsetzbare Regalkästen aus hochwertigem Polypropylen, lieferbar in 3 Farben, blau, grün und rot
- Transparente Ausführung aus SAN
- Weitgehend beständig gegen die meisten Säuren und Öle
- Temperaturbeständig von -20 °C bis +80 °C
- Gewellter Innenboden für die leichte Entnahme von Kleinteilen
- Robuste Griffmulde mit großer Fläche für Beschriftungsetiketten (Zubehör)
- Variabel einsetzbar durch umsteckbare Trennwände (Zubehör)



### Passendes Zubehör

#### Auszugssperre

VE = 10 Stück

Die optional erhältliche Auszugssperre verhindert das Herausrutschen des Kastens aus dem Regal.

Best.-Nr.	EUR/VE
▶ 9000 448992	<b>8,25</b>



Auszugssperre

#### Trennwände

transparent, max. 4/6/8 unterteilbar  
VE = 10 Stück

für Kastenbreite mm	für Kastenlänge mm	Best.-Nr.	EUR/VE
91	300/400/500	▶ 9000 448990	<b>8,50</b>
183	300/400/500	▶ 9000 448991	<b>21,95</b>
235	400/500	▶ 9000 448889	<b>39,95</b>



Trennwände

#### Etiketten

weiß, passend für Lagerboxen und Trennwände,  
VE = 100 Stück

für Kastenbreite mm	Best.-Nr.	EUR/VE
91	▶ 9000 448993	<b>12,50</b>
183	▶ 9000 448994	<b>19,75</b>
235	▶ 9000 448995	<b>20,95</b>



Etiketten

Kastengröße	L x B x H mm	VE	Best.-Nr. rot	Best.-Nr. blau	Best.-Nr. grün	EUR/St.	Best.-Nr. transparent	EUR/St.
1	300 x 91 x 81	30	▶ 9000 448950	▶ 9000 448960	▶ 9000 448970	<b>5,25</b>	▶ 9000 448980	<b>6,25</b>
2	300 x 183 x 81	15	▶ 9000 448951	▶ 9000 448961	▶ 9000 448971	<b>7,50</b>	▶ 9000 448981	<b>8,95</b>
3	400 x 91 x 81	30	▶ 9000 448952	▶ 9000 448962	▶ 9000 448972	<b>6,25</b>	▶ 9000 448982	<b>7,75</b>
4	400 x 183 x 81	15	▶ 9000 448953	▶ 9000 448963	▶ 9000 448973	<b>8,50</b>	▶ 9000 448983	<b>10,50</b>
5	400 x 235 x 145	16	▶ 9000 448996	▶ 9000 448997	▶ 9000 448998	<b>13,50</b>	▶ 9000 448999	<b>17,75</b>
6	500 x 91 x 81	30	▶ 9000 448954	▶ 9000 448964	▶ 9000 448974	<b>8,25</b>	▶ 9000 448984	<b>8,95</b>
7	500 x 183 x 81	15	▶ 9000 448955	▶ 9000 448965	▶ 9000 448975	<b>9,50</b>	▶ 9000 448985	<b>12,75</b>
8	500 x 235 x 145	9	▶ 9000 448976	▶ 9000 448977	▶ 9000 448978	<b>16,50</b>	▶ 9000 448979	<b>21,95</b>





## Steckregale mit Regal- und Sichtlagerkästen

- Einfache und schnelle Steckmontage mit vormontierten verzinkten Rahmen
- Fachböden verzinkt mit verstärktem Kastenprofil, H 25 mm, höhenverstellbar im 25-mm-Raster
- **Tragfähigkeit pro Fachboden 150 kg**
- **Feldlast 1300 kg**

### Regalaußenmaße:

**Grundregal + 60 mm, Anbauregal + 6 mm, Tiefe + 36 mm**

Die Lieferung erfolgt ohne Beschriftungsetiketten und Dekoration.



### ①-④ Steckregal

komplett mit Regal- und Sichtlagerkästen der Marke PROMAT

**Regalmaße: H 2000 x B 1000 x T 400 mm**

#### Regalkästen:

Gr. 3 = L 400 x B 91 x H 81 mm

Gr. 4 = L 400 x B 183 x H 81 mm

#### Sichtlagerkästen:

Gr. MK 4 = L 230/200 x B 150/140 x H 130 mm



**Sicherheitshinweis: Regale mit einem Höhen-/Tiefenverhältnis  $\geq 4:1$  müssen durch geeignete Wand- oder Fußbefestigungen gegen Kippen gesichert werden.**

Wenn in der Beschreibung nicht anders angegeben, erfolgt die Lieferung ohne Inhalt bzw. Zubehör

Abb.	1	2	3	4
Anzahl Fachböden	14	16	14	12
Anzahl Regalkästen x Gr.	60 x 3, 15 x 4	60 x 3, 15 x 4	90 x 3, 30 x 4	90 x 3, 15 x 4
Anzahl Sichtlagerkästen x Gr.	24 x MK4	24 x MK4	-	-
Ausführung	Grundregal	Anbauregal	Grundregal	Anbauregal
Best.-Nr.	blau	▶ 9000 449860	▶ 9000 449861	▶ 9000 449866
	grün	▶ 9000 449862	▶ 9000 449863	▶ 9000 449868
	transparent	▶ 9000 449864	▶ 9000 449865	▶ 9000 449870
	blau/rot	-	-	-
EUR	995,-	955,-	1375,-	1285,-

Abb.	H x B x T mm	Best.-Nr. Grundregal	EUR	Best.-Nr. Anbauregal	EUR	Best.-Nr. Zusatzböden VE = 2 St.	EUR/VE
ohne	Leerregale mit 4 Fachböden	▶ 9000 449800	189,-	▶ 9000 449801	139,-	▶ 9000 449802	40,95
		▶ 9000 449805	205,-	▶ 9000 449806	155,-	▶ 9000 449807	49,95
		▶ 9000 449810	209,-	▶ 9000 449811	159,-	▶ 9000 449812	52,95

Die Maße und nähere Beschreibung der Sichtlagerkästen finden Sie auf der Seite 505.



## Regalkästen

- Aus hochwertigem, unzerbrechlichem und formbeständigem Polypropylen
- Weitgehend resistent gegen die meisten Fette, Öle, Laugen und Säuren
- Sichere Stapelung durch Stapelfüße und umlaufenden Stapelrand
- Hohe Stabilität durch Verstärkungsrippen
- Hohe Tragfähigkeit
- Temperaturbeständig von -20 °C bis +90 °C
- Hervorragende Raumaussnutzung der Kästen durch glatte Innenwände
- **Der glatte Boden bietet optimale Laufeigenschaften für den Einsatz in Förderanlagen und in Durchlaufregalen**
- Lebensmittelgeeignet – auch für unverpackte Lebensmittel nach RAL A 74
- **Etiketten für Kästen und Etiketten für Querteiler sind im Lieferumfang enthalten**

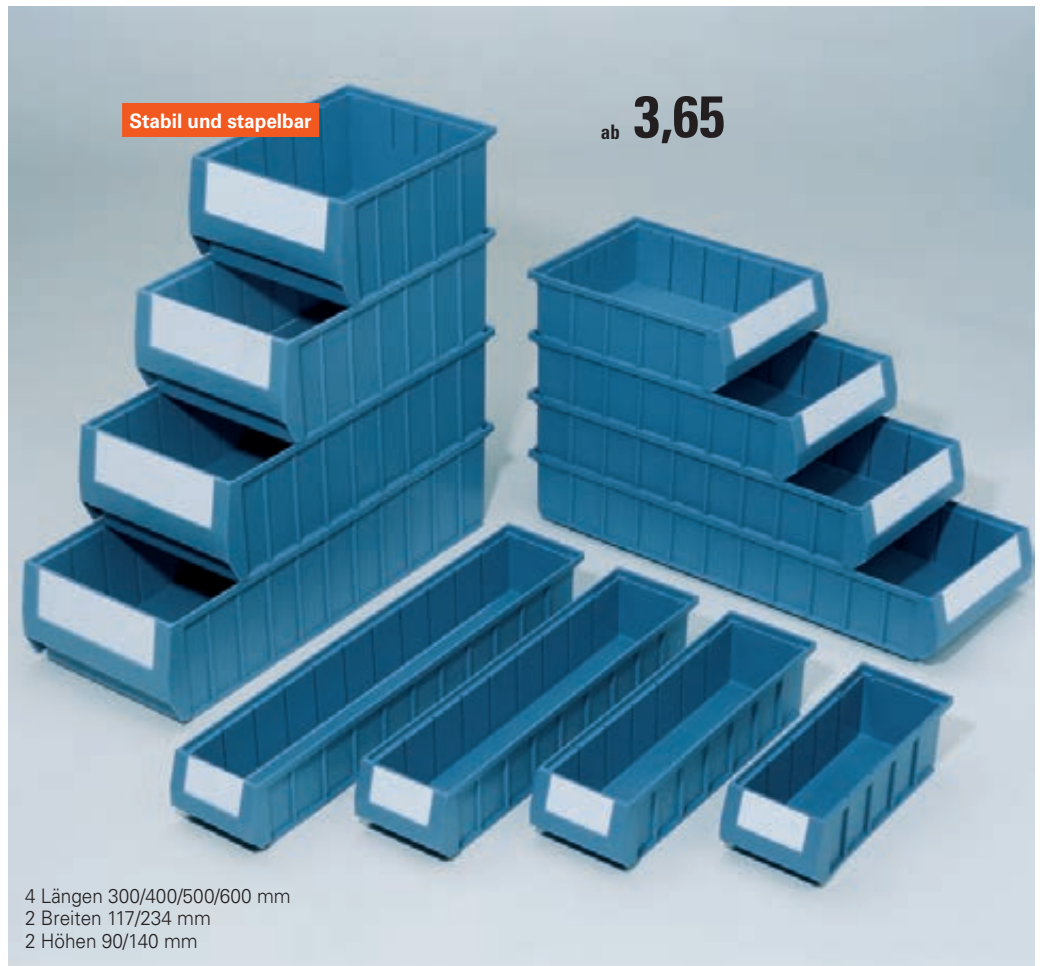

4 Längen 300/400/500/600 mm  
2 Breiten 117/234 mm  
2 Höhen 90/140 mm



### Passendes Zubehör

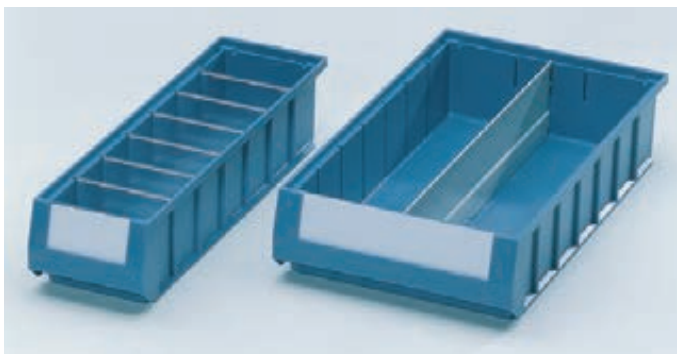

#### Querteiler

glasklar mit großem Etikettenfeld (für EDV-Etiketten ausgelegt), im 50-mm-Raster verstellbar, VE = 10 Stück

#### Längsteiler

aus beschichtetem Stahlblech, Farbe grau, zur Drittelung oder Halbierung der Kästen, VE = 10 Stück



#### Staubdeckel

die Kästen werden komplett abgedeckt, sind jedoch weiterhin problemlos stapelbar, VE = 10 Stück



#### Sicherungsbügel

Als Auszugstopp im Regal, federbelastet und selbstaufrichtend, für die volle Stapelbarkeit einklappbar und im Rand versenkt, VE = 10 Stück

Kasten- größe	L x B x H mm	Anzahl Längs-/Quer- teiler max.	VE Regal- kästen	Best.-Nr.	EUR/St.	VE Längs- teiler	Best.-Nr.	EUR/VE	VE Quer- teiler	Best.-Nr.	EUR/VE	für Kasten- breite mm		
												VE Staub- deckel	Best.-Nr.	EUR/VE
1	300 x 117 x 90	- / 4	16	▶ 9000 453700	<b>3,65</b>	-	-	-	1	▶ 9000 453720	<b>6,95</b>	1	▶ 9000 453735	<b>34,95</b>
2	300 x 234 x 90	3 / 4	8	▶ 9000 453701	<b>4,75</b>	1	▶ 9000 453725	<b>27,95</b>	1	▶ 9000 453721	<b>9,75</b>	1	▶ 9000 453736	<b>42,95</b>
3	300 x 234 x 140	3 / 4	6	▶ 9000 453702	<b>8,25</b>	1	▶ 9000 453726	<b>34,95</b>	1	▶ 9000 453722	<b>14,75</b>	1	▶ 9000 453736	<b>42,95</b>
4	400 x 117 x 90	- / 6	16	▶ 9000 453703	<b>4,75</b>	-	-	-	1	▶ 9000 453720	<b>6,95</b>	1	▶ 9000 453737	<b>39,95</b>
5	400 x 234 x 90	3 / 6	8	▶ 9000 453704	<b>5,75</b>	1	▶ 9000 453727	<b>31,95</b>	1	▶ 9000 453721	<b>9,75</b>	1	▶ 9000 453738	<b>52,95</b>
6	400 x 234 x 140	3 / 6	6	▶ 9000 453705	<b>8,95</b>	1	▶ 9000 453728	<b>45,95</b>	1	▶ 9000 453722	<b>14,75</b>	1	▶ 9000 453738	<b>52,95</b>
7	500 x 117 x 90	- / 8	16	▶ 9000 453706	<b>5,75</b>	-	-	-	1	▶ 9000 453720	<b>6,95</b>	1	▶ 9000 453739	<b>50,95</b>
8	500 x 234 x 90	3 / 8	8	▶ 9000 453707	<b>7,50</b>	1	▶ 9000 453729	<b>36,95</b>	1	▶ 9000 453721	<b>9,75</b>	1	▶ 9000 453740	<b>59,95</b>
9	500 x 234 x 140	3 / 8	6	▶ 9000 453708	<b>10,75</b>	1	▶ 9000 453730	<b>50,95</b>	1	▶ 9000 453722	<b>14,75</b>	1	▶ 9000 453740	<b>59,95</b>
10	600 x 117 x 90	- / 10	16	▶ 9000 453709	<b>8,25</b>	-	-	-	1	▶ 9000 453720	<b>6,95</b>	1	▶ 9000 453741	<b>60,95</b>
11	600 x 234 x 90	3 / 10	8	▶ 9000 453710	<b>10,25</b>	1	▶ 9000 453731	<b>45,95</b>	1	▶ 9000 453721	<b>9,75</b>	1	▶ 9000 453742	<b>68,95</b>
12	600 x 234 x 140	3 / 10	6	▶ 9000 453711	<b>13,50</b>	1	▶ 9000 453732	<b>57,95</b>	1	▶ 9000 453722	<b>14,75</b>	1	▶ 9000 453742	<b>68,95</b>

Die Angebote gelten nur für gewerbliche Abnehmer - Alle Preise zzgl. gesetzl. MwSt.

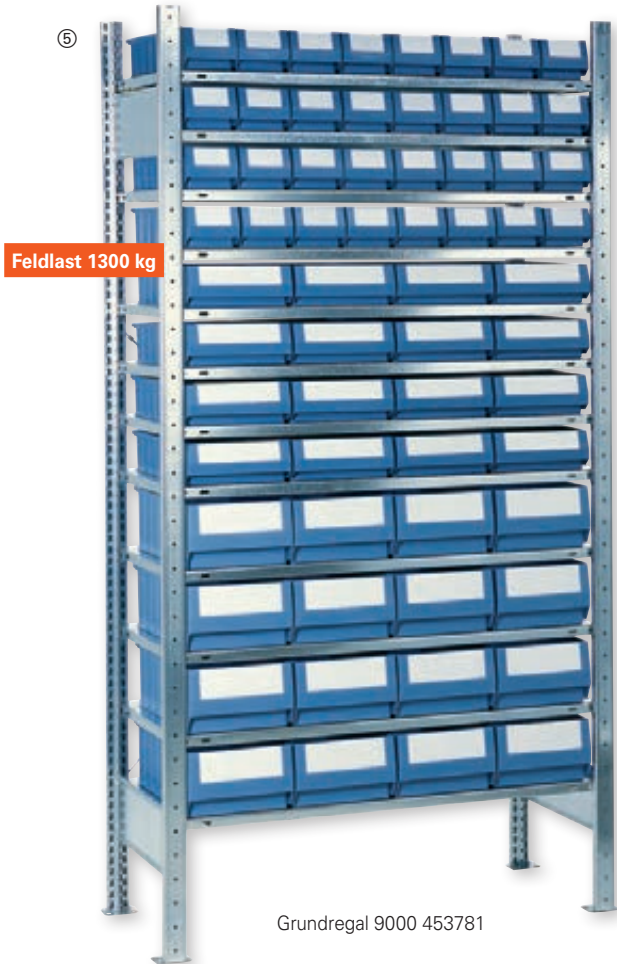

### Steckregale

#### mit Regalkästen

- Einfache und schnelle Steckmontage mit vormontierten verzinkten Rahmen
- Fachböden verzinkt mit verstärktem Kastenprofil, H 25 mm, höhenverstellbar im 25-mm-Raster
- **Tragfähigkeit pro Fachboden 150 kg**
- **Feldlast 1300 kg**
- Regalmaße: H 2000 x B 1000 x T 300/400/500 mm
- **Regalaußenmaße: Grundregal + 60 mm, Anbauregal + 6 mm, Tiefe + 36 mm**



**Sicherheitshinweis:** Regale mit einem Höhen-/Tiefenverhältnis  $\geq 4:1$  müssen durch geeignete Wand- oder Fußbefestigungen gegen Kippen gesichert werden.

ab **665,-**

Grundregal 9000 453781

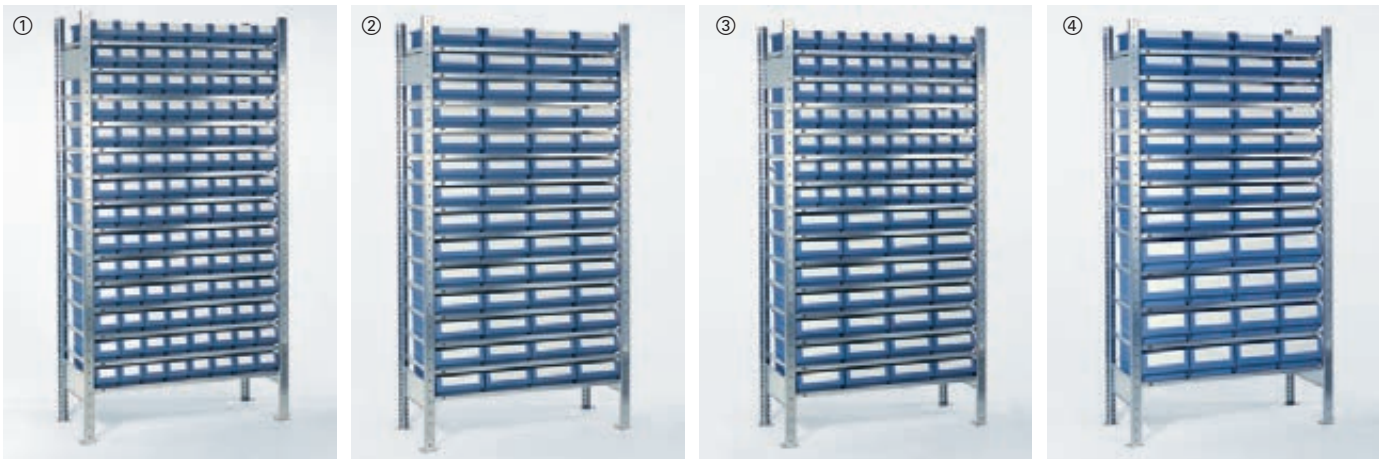

Wenn in der Beschreibung nicht anders angegeben, erfolgt die Lieferung ohne Inhalt bzw. Zubehör

Abb.	Anzahl Regalkästen x Gr.	Regaltiefe mm	Anzahl Fachböden	Best.-Nr. Grundregal	EUR	Best.-Nr. Anbauregal	EUR
1	112 x 1	300	14	▶ 9000 453750	829,-	▶ 9000 453751	775,-
	112 x 4	400	14	▶ 9000 453752	995,-	▶ 9000 453753	939,-
	112 x 7	500	14	▶ 9000 453754	1125,-	▶ 9000 453755	1065,-
2	56 x 2	300	14	▶ 9000 453758	669,-	▶ 9000 453759	609,-
	56 x 5	400	14	▶ 9000 453760	785,-	▶ 9000 453761	749,-
	56 x 8	500	14	▶ 9000 453762	915,-	▶ 9000 453763	859,-
3	56 x 1, 28 x 2	300	14	▶ 9000 453766	749,-	▶ 9000 453767	695,-
	56 x 4, 28 x 5	400	14	▶ 9000 453768	915,-	▶ 9000 453769	859,-
	56 x 7, 28 x 8	500	14	▶ 9000 453770	999,-	▶ 9000 453771	979,-
4	32 x 2, 16 x 3	300	12	▶ 9000 453773	649,-	▶ 9000 453774	599,-
	32 x 5, 16 x 6	400	12	▶ 9000 453775	759,-	▶ 9000 453776	709,-
	32 x 8, 16 x 9	500	12	▶ 9000 453777	855,-	▶ 9000 453778	795,-
5	32 x 1, 16 x 2, 16 x 3	300	12	▶ 9000 453781	665,-	▶ 9000 453782	625,-
	32 x 4, 16 x 5, 16 x 6	400	12	▶ 9000 453783	819,-	▶ 9000 453784	769,-
	32 x 7, 16 x 8, 16 x 9	500	12	▶ 9000 453785	919,-	▶ 9000 453786	869,-

Die Beschreibung der Regalkästen sowie weiteres Zubehör finden Sie auf der Seite 516.



## Steckregal

- Einfache und schnelle Steckmontage mit vormontierten verzinkten Rahmen
- Fachböden verzinkt mit verstärktem Kastenprofil, H 25 mm, höhenverstellbar im 25-mm-Raster
- **Tragfähigkeit pro Fachboden 150 kg**
- **Feldlast 1300 kg (bei gleichmäßig verteilter Last)**

### Regalaußenmaße:

Grundregal + 60 mm, Anbauregal + 6 mm, Tiefe + 36 mm

### Sicherheitshinweis:

Regale mit einem Höhen-/Tiefenverhältnis  $\geq 4:1$  müssen durch geeignete Wand- oder Fußbefestigungen gegen Kippen gesichert werden.

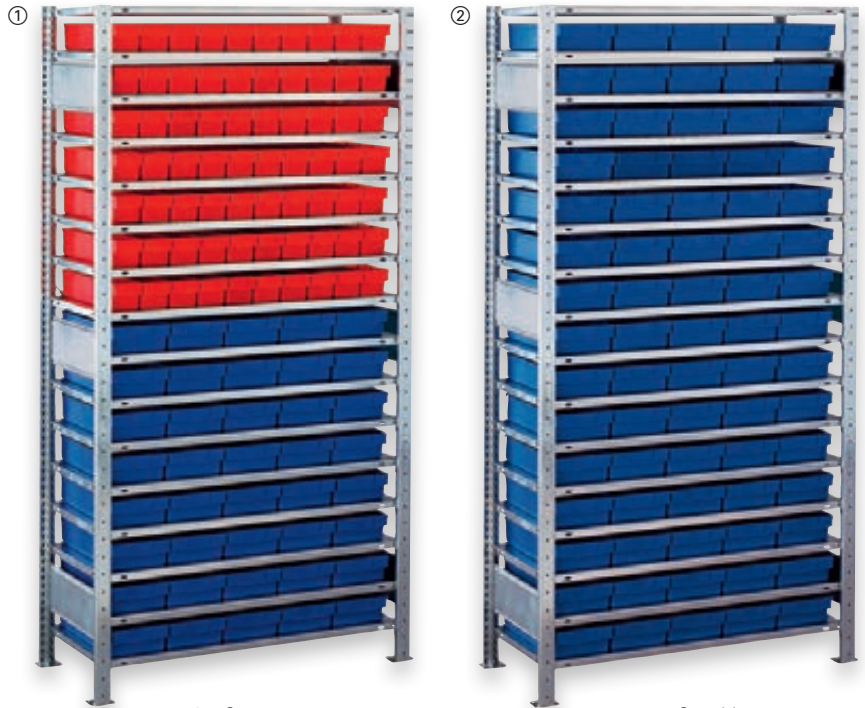

70 x Gr. 5 rot,  
40 x Gr. 7 blau

75 x Gr. 7 blau

## ①-② Steckregale

### mit Regalkästen

Länge 400 mm oder 500 mm in verschiedenen Breiten, Maße siehe Seite 519

Abb.	Anzahl Regalkästen x Gr.	Anzahl Fachböden	H x B x T mm	Best.-Nr. Grundregal	EUR	Best.-Nr. Anbauregal	EUR	Best.-Nr. Zusatzböden VE = 2 St.	EUR
ohne	ohne	4	2000 x 1000 x 400	▶ 9000 449805	205,-	▶ 9000 449806	155,-	▶ 9000 449807	49,95
		4	2000 x 1000 x 500	▶ 9000 449810	209,-	▶ 9000 449811	159,-	▶ 9000 449812	52,95
1	70 x Gr. 5 rot, 40 x Gr. 7, blau	16	2000 x 1000 x 400	▶ 9000 449250	1025,-	▶ 9000 449251	979,-	-	
	70 x Gr. 9 rot, 40 x Gr. 11, blau	16	2000 x 1000 x 500	▶ 9000 449252	1235,-	▶ 9000 449253	1179,-	-	
2	75 x Gr. 7 blau	16	2000 x 1000 x 400	▶ 9000 449260	935,-	▶ 9000 449261	885,-	-	
	75 x Gr. 11 blau	16	2000 x 1000 x 500	▶ 9000 449262	1095,-	▶ 9000 449263	1045,-	-	

<sup>1)</sup> Lieferung ohne Dekomaterial

## Regalkästen

- Ideal zur Lagerung von Kleinteilen
- Faltbar, aus 1-welliger Pappe
- Inhalt 1,7 bis 9,3 l
- Geringe Höhe der Karton-Vorderseite von 60 mm
- Platzsparende Lagerung durch flache Anlieferung
- Schnell aufzurichten dank Steckmechanismus
- Recyclebar
- **VE = 50 Stück**

ab **1,55**

Zusammengefoldet lagerbar

Umweltfreundlich recyclebar



L x B x H mm	Inhalt l	Best.-Nr.	EUR/St.
200 x 100 x 100	1,7	▶ 9000 449900	1,55
200 x 200 x 100	3,5	▶ 9000 449901	1,80
300 x 100 x 100	2,6	▶ 9000 449902	1,70
300 x 200 x 100	5,5	▶ 9000 449903	1,65
400 x 150 x 100	3,5	▶ 9000 449904	1,75
500 x 200 x 100	9,3	▶ 9000 449905	2,30

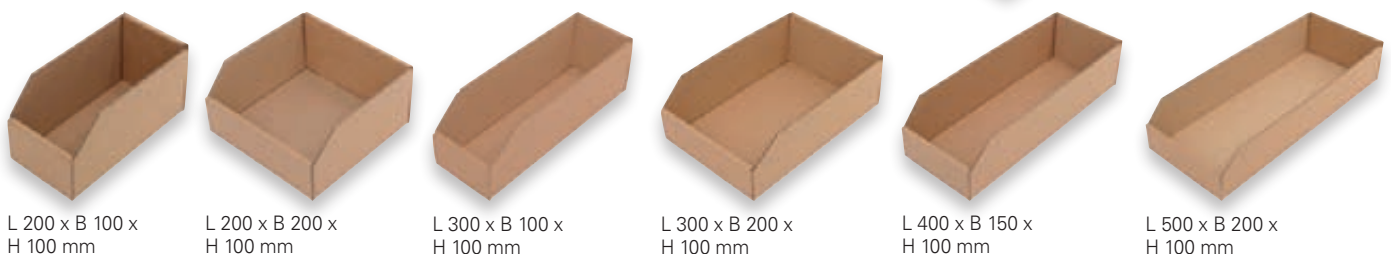

L 200 x B 100 x  
H 100 mm

L 200 x B 200 x  
H 100 mm

L 300 x B 100 x  
H 100 mm

L 300 x B 200 x  
H 100 mm

L 400 x B 150 x  
H 100 mm

L 500 x B 200 x  
H 100 mm

Die Angebote gelten nur für gewerbliche Abnehmer - Alle Preise zzgl. gesetzl. MwSt.

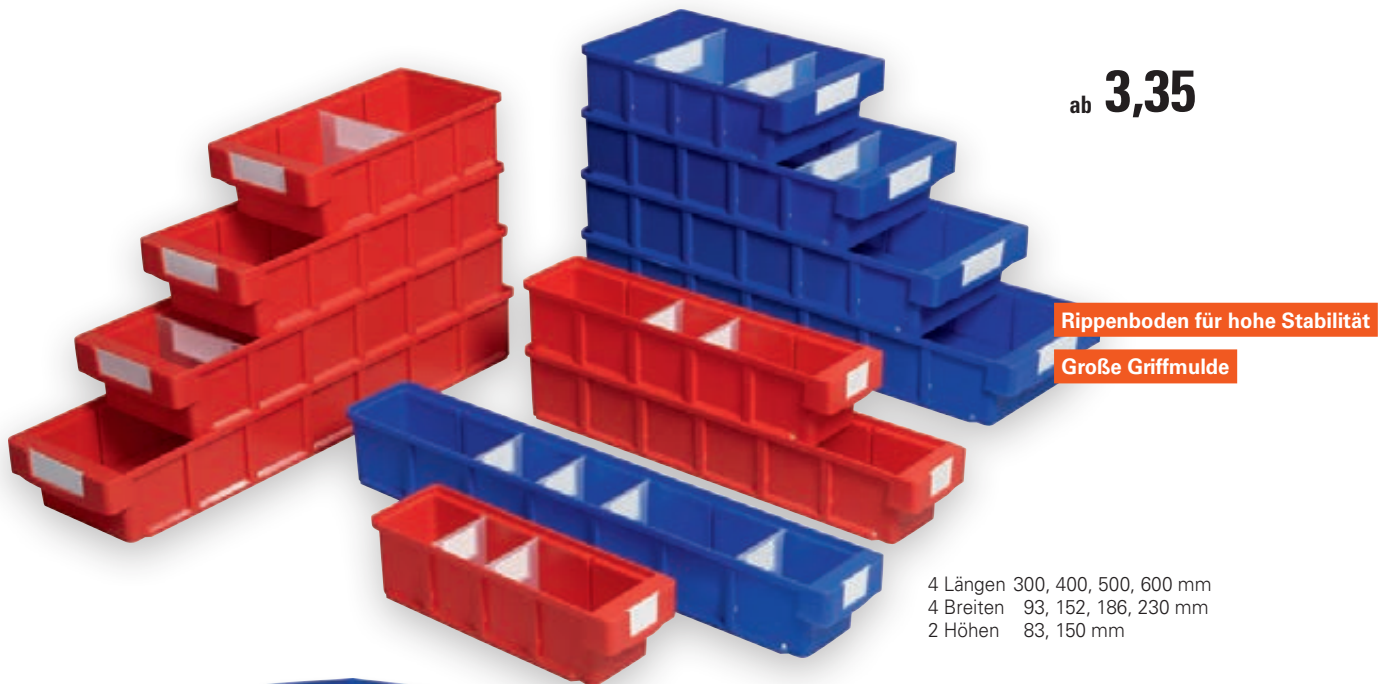

# Ordnung halten leicht gemacht

ab **3,35**

Rippenboden für hohe Stabilität

Große Griffmulde

4 Längen 300, 400, 500, 600 mm  
 4 Breiten 93, 152, 186, 230 mm  
 2 Höhen 83, 150 mm



Besonders breit 230 mm

## Passendes Zubehör



Trennwand offen



Geschlossen

## Trennwände

transparent, aus Polypropylen, VE= 25 Stück

für Kastenbreite mm	Ausführung	Best.-Nr.	EUR/VE
93	geschlossen	▶ 9000 449232	<b>27,95</b>
152	geschlossen	▶ 9000 449233	<b>30,95</b>
186	geschlossen	▶ 9000 449234	<b>31,95</b>
230	offen	▶ 9000 449280	<b>46,95</b>
230	geschlossen	▶ 9000 449281	<b>49,95</b>

## Regalkästen

- Universell einsetzbare Regalkästen aus hochwertigem Polypropylen, lieferbar in 2 Farben, blau und rot
- Besonders geeignet zur Lagerung von Kleinteilen und für die Lagerhaltung in stark beanspruchten Bereichen
- Weitgehend beständig gegen die meisten Säuren und Öle
- **Rippenboden für hohe Stabilität, stapelbar**
- Große Griffmulde mit Fläche für Beschriftungsetiketten (Zubehör)
- Variabel einsetzbar durch umsteckbare Trennwände (Zubehör)
- Die optionale Auszugssperre ist ideal für den Regaleinsatz

**24h**  
 LIEFERBAR

Kastengröße	L x B x H mm	Anzahl Trennwände	VE	Best.-Nr. rot	EUR/St.	Best.-Nr. blau	EUR/St.
1	300 x 93 x 83	3	16	▶ 9000 449200	<b>3,35</b>	▶ 9000 449201	<b>3,35</b>
2	300 x 152 x 83	3	10	▶ 9000 449202	<b>4,-</b>	▶ 9000 449203	<b>4,-</b>
3	300 x 186 x 83	3	8	▶ 9000 449204	<b>4,75</b>	▶ 9000 449205	<b>4,75</b>
4	300 x 230 x 150	3	10	▶ 9000 449270	<b>8,50</b>	▶ 9000 449271	<b>8,50</b>
5	400 x 93 x 83	4	16	▶ 9000 449206	<b>4,25</b>	▶ 9000 449207	<b>4,25</b>
6	400 x 152 x 83	4	10	▶ 9000 449208	<b>5,25</b>	▶ 9000 449209	<b>5,25</b>
7	400 x 186 x 83	4	8	▶ 9000 449210	<b>5,95</b>	▶ 9000 449211	<b>5,95</b>
8	400 x 230 x 150	4	12	▶ 9000 449272	<b>10,50</b>	▶ 9000 449273	<b>10,50</b>
9	500 x 93 x 83	5	16	▶ 9000 449212	<b>5,75</b>	▶ 9000 449213	<b>5,75</b>
10	500 x 152 x 83	5	10	▶ 9000 449214	<b>6,75</b>	▶ 9000 449215	<b>6,75</b>
11	500 x 186 x 83	5	8	▶ 9000 449216	<b>7,75</b>	▶ 9000 449217	<b>7,75</b>
12	500 x 230 x 150	5	10	▶ 9000 449274	<b>12,95</b>	▶ 9000 449275	<b>12,95</b>
13	600 x 93 x 83	6	16	▶ 9000 449218	<b>6,75</b>	▶ 9000 449219	<b>6,75</b>
14	600 x 152 x 83	6	10	▶ 9000 449220	<b>8,75</b>	▶ 9000 449221	<b>8,75</b>
15	600 x 186 x 83	6	8	▶ 9000 449222	<b>9,50</b>	▶ 9000 449223	<b>9,50</b>
16	600 x 230 x 150	6	5	▶ 9000 449276	<b>14,95</b>	▶ 9000 449277	<b>14,95</b>

## Etiketten

weiß, passend für Regalkästen und Trennwände, VE= 50 Stück



für Kastenbreite mm	Best.-Nr.	EUR/VE
93	▶ 9000 449236	<b>14,25</b>
152	▶ 9000 449237	<b>17,25</b>
186/230 mm	▶ 9000 449238	<b>17,25</b>

## Auszugssperre

anthrazit, verhindert das Herausrutschen des Kastens aus dem Regal VE = 25 Stück

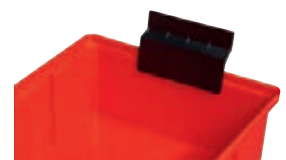

Best.-Nr.	EUR/VE
▶ 9000 449244	<b>30,95</b>

ab **5,25**



**Regalkästen**

- **Robuste und preiswerte Regalkästen** aus hochschlagfestem **Polystyrol**
- Lieferbar in den Farben grau und blau
- Ideal zur Lagerung von Kleinteilen in Regalsystemen
- Variabel einsetzbar durch **umsteckbare Trennwände** (Zubehör)
- Mit stirnseitigem Griff **und integrierter Auszugssperre**

**24h**  
LIEFERBAR

L x B x H mm	VE	Best.-Nr. blau	Best.-Nr. grau	EUR/St.
300 x 160 x 100/112	15	▶ 9000 449090	▶ 9000 449105	<b>5,25</b>
400 x 160 x 100/112	15	▶ 9000 449091	▶ 9000 449106	<b>6,75</b>
500 x 160 x 100/112	15	▶ 9000 449092	▶ 9000 449107	<b>7,50</b>

**Passendes Zubehör**

**Trennwände**

Farbe grau, B 160 mm, je nach Kastenlänge maximal 5/7/9-fach unterteilbar, kein Verrutschen des Lagergutes, da die Wände in die vorgesehenen Aussparungen einrasten. VE = 25 Stück



Ausführung	Best.-Nr.	EUR/VE
grau	▶ 9000 449108	<b>20,95</b>

**Etiketten**

für Regalkästen- Breite 160 mm  
VE = 25 Stück

Ausführung	Best.-Nr.	EUR/VE
weiß	▶ 9000 449098	<b>14,95</b>



ab **5,50**

L 500 x B 240 x H 95 mm

L 300 x B 120 x H 95 mm

L 400 x B 180 x H 95 mm

**Praktische Griffmulde**

**4 Tiefen, 3 Breiten bis 240 mm**

**STEMO**  
STORAGE SYSTEMS

**Regalkästen**

- Aus schlagfestem Polypropylen
- Mit verstärktem Boden und Etikettenhalterung (Zubehör)
- Voll recyclebar, beständig gegen gebräuchlichste Säuren und Laugen
- Temperaturbeständig von -20 °C bis +80 °C
- Variabel einsetzbar durch umsteckbare Trennwände (Zubehör)

**24h**  
LIEFERBAR

L x B x H mm	Anzahl Trennwände	VE	Best.-Nr. blau	Best.-Nr. rot	EUR/St.
300 x 120 x 95	3	30	▶ 9000 449300	▶ 9000 449301	<b>5,50</b>
400 x 120 x 95	4	30	▶ 9000 449306	▶ 9000 449307	<b>7,25</b>
400 x 180 x 95	4	20	▶ 9000 449308	▶ 9000 449309	<b>8,25</b>
400 x 240 x 95	4	15	▶ 9000 449310	▶ 9000 449311	<b>9,75</b>
500 x 120 x 95	6	30	▶ 9000 449312	▶ 9000 449313	<b>8,25</b>
500 x 180 x 95	6	20	▶ 9000 449314	▶ 9000 449315	<b>9,75</b>
500 x 240 x 95	6	15	▶ 9000 449316	▶ 9000 449317	<b>12,25</b>
600 x 120 x 95	7	30	▶ 9000 449318	▶ 9000 449319	<b>10,25</b>
600 x 180 x 95	7	20	▶ 9000 449320	▶ 9000 449321	<b>12,25</b>

**Passendes Zubehör**

**Trennwand**

- Transparent aus Polystyrol zur praktischen Unterteilung der Regalkästen
- VE = 25 Stück

für Kastenbreite mm	Best.-Nr. transparent	EUR/VE
120	▶ 9000 449330	<b>19,25</b>
180	▶ 9000 449331	<b>31,95</b>
240	▶ 9000 449332	<b>36,95</b>

**Etikett**

- Halter mit Etikett und Schutzfolie für Kästen und Trennwände
- VE = 100 Stück

Best.-Nr.	EUR/VE
▶ 9000 449334	<b>20,95</b>

**Auszugssperre**

- Ermöglicht das Schrägstellen im Regal
- VE = 100 Stück

Best.-Nr.	EUR/VE
▶ 9000 449333	<b>58,95</b>

Die Angebote gelten nur für gewerbliche Abnehmer - Alle Preise zzgl. gesetzl. MwSt.

**Neu**

ab **789,-**

**Beidseitig nutzbar**



**① - ③ Reinigungs- und Abfallstation**

Multifunktionale, mobile Reinigungsstationen für alle betrieblichen Arbeitsplätze

**H 1880 x B 720 x T 675 mm**

**Gehäuse**

Robuste verschweißte Stahlblechkonstruktion, mit umweltfreundlicher Pulverbeschichtung, anthrazitgrau RAL 7016/lichtgrau, RAL 7035

**Mit Mitteltrennwand**, dadurch **zwei nutzbare Abteile** Vorder- und Rückseite ausgestattet **mit Lochplatten** Seitlich angebrachte Handgriffe für einfache Verfahrbarkeit 4 abriebfeste Lenkrollen Ø 125 mm mit blauer Elastik-Vollgummibandage, Tragfähigkeit 200 kg/Rolle, davon 2 mit Feststeller

**Wannenböden**

Verzinktes Stahlblech, B 668 x T 300 x H 25 mm, höhenverstellbar

**Sichtfenstertüren**

Stahlblechkonstruktion, pulverbeschichtet lichtgrau RAL 7035, Sichtfenster **aus bruchfestem Acrylglas**, abschließbar mit Drehgriff-Dreiriegelverschluss mit 3-Punkt-Verriegelung

**Abfallsammler**

**Doppelsammler** mit Schwingdeckel, **2 x 45 Liter** Stahlblechkonstruktion, pulverbeschichtet lichtgrau, RAL 7035, Schwingdeckel in ezianblau, RAL 5010 und anthrazitgrau, RAL 7016 geprüft nach DIN 4102, Brandschutzklasse A1 **bzw. DIN EN 13501-1**

**Papierrollenhalter**

Rollenhalter **inkl. Papierrolle**, galvanisiertes Stahlrohrgestell H 330 x T 440 mm, Putzpapierrolle blau, 3-lagig, L 380 x B 370 mm, Vollflächenprägung mit Perforation

**Hakensortiment**

3 x Stielklemmen, 2 x Einzelhaken



Mit Abfallbehälter, Rollenhalter und Haken- Vorderseite



Rückseite



Mit Lochplatten, Vorderseite



Rückseite



Version mit Türen, Abfallbehälter, Böden und Haken- Vorderseite



Rückseite

Abb.	Ausführung	Best.-Nr.	EUR
1	Lochplatten	9146 466360	<b>789,-</b>
2	Rollenhalter, 2 Abfallsammler 45 l, 5 Haken	9146 466361	<b>1135,-</b>
3	2 Wannenböden, 2 Abfallsammler 45 l, 5 Haken, 1 Paar Sichtfenstertüren	9146 466362	<b>1475,-</b>

Wenn in der Beschreibung nicht anders angegeben, erfolgt die Lieferung ohne Inhalt bzw. Zubehör

**Passendes Zubehör**

**Sichtfenstertüren**

Türenpaar, aus bruchfestem Acrylglas

Best.-Nr.	EUR/VE
9146 466365	<b>305,-</b>



**Wannenböden**

2er Set, verzinkt

Best.-Nr.	EUR/VE
9146 466363	<b>79,-</b>



**Abfallbehälter**

Stahlblechkonstruktion, **Doppelsammler** mit Schwingdeckel, 2 x 45 Liter

Best.-Nr.	EUR
9146 466366	<b>285,-</b>



**Papierrollenhalter**

Rollenhalter inkl. Papierrolle, 3-lagig, L 380 x B 370 mm

Best.-Nr.	EUR
9146 466364	<b>105,-</b>



**Abfallsäcke und Putztücher finde Sie auf den Seiten 322, 768 Haken und Halter für Lochplatten finden Sie auf den Seiten 448-451**





### Kleinteile-Magazine

- Flexibel einsetzbare Kleinteile-Magazine mit transparenten Schubladen
- Einzeln am Arbeitsplatz, an der Wand oder platzsparend auf einem Drehturm
- Lieferung ohne Inhalt

**24h**  
LIEFERBAR

#### ① Drehturm

aus Stahlblech dunkelblau, leer, für die Montage von 12 Stück Schubladen-Magazinen Abb. ② - ⑥ nach Wahl, leichtgängig drehend durch wartungsfreie Rollenlager, **Kleinteile-Magazine bitte separat bestellen (gehören nicht zum Lieferumfang)**

B x T x H mm	Best.-Nr.	EUR
680 x 680 x 1760	▶ 4000 871595	275,-

#### ② - ⑥ Kleinteile-Magazine

passend zum Drehturm Abb. ① oder für die Wandmontage (inkl. Vorrichtung), Korpus aus dunkelblau lackiertem Stahlblech, Schublade aus transparentem, bruchsicherem Polypropylen, etikettierbar, mit Auszugsicherung, jede Schublade kann durch Trennwände weiter unterteilt werden (**Trennwände bitte separat bestellen - gehören nicht zum Lieferumfang**)

Abb.	Schubladentyp	Ausführung St./Schubladenmaße mm	T x B x H mm	Best.-Nr.	EUR
2	A	8 St. - 155 x 279 x 64	150 x 306 x 552	▶ 4000 871598	84,95
3	B	24 St. - 154 x 91 x 64	150 x 306 x 552	▶ 4000 871599	84,95
4	C	48 St. - 153 x 67 x 41	150 x 306 x 552	▶ 4000 871600	84,95
5	C	36 St. - 153 x 67 x 41	150 x 306 x 552	▶ 4000 871601	84,95
	B	3 St. - 154 x 91 x 64			
	A	1 St. - 155 x 279 x 64			
6	D	60 St. - 153 x 55 x 41	150 x 306 x 552	▶ 4000 871602	84,95

#### ⑦ - ⑨ Kleinteile-Magazine

passend zum Drehturm Abb. ① oder für die Wandmontage (inkl. Vorrichtung), Korpus aus dunkelblau lackiertem Stahlblech, Schublade aus transparentem, bruchsicherem Polypropylen, etikettierbar, mit Auszugsicherung, jede Schublade kann durch Trennwände (**für Schubladentyp F + G**) bzw. Einteilungssets (**für Schubladentyp E, nur auf Anfrage**) weiter unterteilt werden.

**(Trennwände bitte separat bestellen - gehören nicht zum Lieferumfang)**

#### ⑩ Drehturm

aus Stahlblech, dunkelblau, leer, für die Montage von 12 Stück Schubladen-Magazinen Abb. ⑦ - ⑨ nach Wahl, leichtgängig drehend durch wartungsfreie Rollenlager

**Kleinteile-Magazine bitte separat bestellen (gehören nicht zum Lieferumfang)**

B x T x H mm	Best.-Nr.	EUR
880 x 880 x 1600	▶ 4000 871607	385,-



Abb.	Schubladentyp	Ausführung St./Schubladenmaße mm	T x B x H mm	Best.-Nr.	EUR
7	E	6 St. - 240 x 320 x 57	255 x 357 x 435	▶ 4000 871610	119,-
8	F	8 St. - 239 x 159 x 92	255 x 357 x 435	▶ 4000 871611	119,-
9	G	24 St. - 239 x 80 x 58	255 x 357 x 435	▶ 4000 871612	119,-

### Trennwandsortiment für Kleinteile-Magazine

transparent, zur Querunterteilung der Schubladen

für Schubladentyp	Inhalt St.	B x H mm	Best.-Nr.	EUR
D	60	52 x 35	▶ 4000 871620	8,25
C	48	64 x 35	▶ 4000 871623	8,25
B	24	87 x 57	▶ 4000 871626	8,25
A	16	135 x 57	▶ 4000 871629	8,25
G	36	75 x 45	▶ 4000 871633	8,75
F	12	155 x 80	▶ 4000 871636	8,75

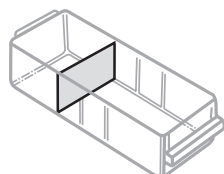

Die Angebote gelten nur für gewerbliche Abnehmer - Alle Preise zzgl. gesetzl. MwSt.



**GRUBER**  
systeme

① **Regalkästen**

- Hochschlagfestes, recyclingfähiges Polypropylen, weitgehend beständig gegen Säuren, Öle, Fette
- Sicheres Handling durch gerippte Griffinnenseiten
- Großes Etikettierfeld
- **Je 1 Etikett pro Box ist im Lieferumfang enthalten**
- Einfache und hygienische Reinigung durch glatte Innenwände
- Hohe Formstabilität und Belastbarkeit durch zusätzliche Stege an der Außenseite
- Umlaufender Stapelrand für hohe Standfestigkeit **VE = 20 Stück**
- **Etiketten für Regalkästen VE = 50 Stück**

**SCHNELL**  
LIEFERBAR

L x B x H mm	VE	Best.-Nr. Regalkästen für Kleinteilelagerung	EUR/VE	VE	Best.-Nr. Etikett	EUR/VE
400 x 120 x 115	1	▶ 9144 449085 <sup>1)</sup>	189,-	1	▶ 9144 448940	5,95
400 x 160 x 115	1	▶ 9144 449086 <sup>1)</sup>	205,-	1	▶ 9144 448941	5,95
400 x 240 x 115	1	▶ 9144 449087 <sup>1)</sup>	249,-	1	▶ 9144 448942	5,95
600 x 120 x 115	1	▶ 9144 449088 <sup>1)</sup>	248,-	1	▶ 9144 448940	5,95
600 x 160 x 115	1	▶ 9144 449089 <sup>1)</sup>	269,-	1	▶ 9144 448941	5,95
600 x 240 x 115	1	▶ 9144 449090 <sup>1)</sup>	315,-	1	▶ 9144 448942	5,95

<sup>1)</sup> Lieferumfang: je 1 Etikett pro Box; Sonderfarben auf Anfrage.  
**Regallagerkästen in leifähiger Ausführung auf Anfrage.**



① ab **189,-**

Großes Füllvolumen

Hohe Stabilität

3 Breiten 120, 160, 240 mm

Passendes Zubehör für Regalkästen

**Trennwände**

für Regalkästen hochschlagfestes Polypropylen. Verrutschen auch bei starker Beanspruchung nicht, da sie genau in die vorgesehenen Aussparungen einrasten. Etiketten gehören nicht zum Lieferumfang. **VE = 50 Stück**

ab **88,20**



**Etiketten**

für Trennwände passend für Trennwand-Breiten 120, 160 und 240 mm **VE = 50 Stück**

Breite mm	VE	Best.-Nr. Trennwände	EUR/VE	VE	Best.-Nr. Etiketten	EUR/VE
120	1	▶ 9144 449091 <sup>1)</sup>	88,20	1	▶ 9144 448946	5,95
160	1	▶ 9144 449092 <sup>1)</sup>	106,-	1	▶ 9144 448946	5,95
240	1	▶ 9144 449093 <sup>1)</sup>	144,80	1	▶ 9144 448946	5,95

<sup>1)</sup> Etiketten gehören nicht zum Lieferumfang

**Auszugssperre**

für Regalkästen, **VE = 20 Stück**

VE	Best.-Nr.	EUR/VE
1	▶ 9144 449094	38,-

**GRUBER**  
systeme

② **Anti-Rutsch-Matten**

Für den universellen Einsatz in Handwerk, Industrie, etc. Materialstärke 3 mm, mit geschlossener Oberfläche, reißfest durch Spezialfaser-Einlage, sowie formbeständig bei Hitze und Kälte. Schmutz- und nässeabweisend. Mit Messer oder Schere problemlos auf jedes Format zuschneidbar.

**SCHNELL**  
LIEFERBAR



Glatt



Ideal zur Werkzeugablage auf Montagewagen

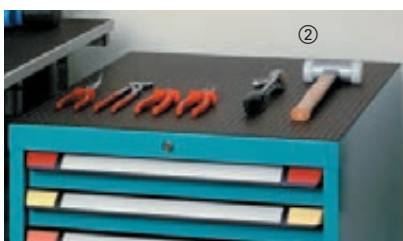

Geräuschdämmende und schallschluckende Wirkung auf Ablageflächen

**10-Meter-Rollen**

Breite mm	Best.-Nr. Ausführung Glatt	EUR/RL
200	▶ 9149 456000	47,90
250	▶ 9149 456001	58,50
300	▶ 9149 456002	69,50
350	▶ 9149 456003	78,50
450	▶ 9149 456004	99,-
500	▶ 9149 456005	108,50
600	▶ 9149 456006	126,50
800	▶ 9149 456007	167,-
1000	▶ 9149 456008	207,-

**Standardformate im Zuschnitt**

VE = Kartoninhalt

L x B mm	Kartoninhalt/St.	Best.-Nr. Ausführung Glatt	EUR/VE
350 x 250	20	▶ 9149 456030	76,-
550 x 350	20	▶ 9149 456031	111,50
740 x 540	10	▶ 9149 456032	110,60
1000 x 600	5	▶ 9149 456033	74,80
1000 x 800	5	▶ 9149 456035	91,70
1200 x 600	5	▶ 9149 456034	83,20
1200 x 800	5	▶ 9149 456036	105,70
1200 x 1000	5	▶ 9149 456037	113,70

Wenn in der Beschreibung nicht anders angegeben, erfolgt die Lieferung ohne Inhalt bzw. Zubehör





**24h** LIEFERBAR **5** JAHRE GARANTIE

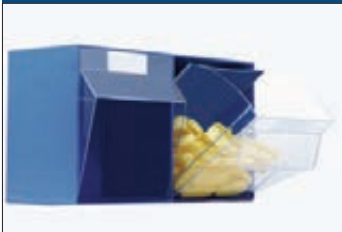

**① - ⑥ Klarsichtmagazin**  
**Übersichtlich und staubfrei lagern!**

- Klarsichtbehälter aus schlagfestem Polystyrol
- Lieferbar in den Farben beige, blau und weiß
- 6 Gehäusetypen Breite 600 mm
- Zur Entnahme sind die Behälter nach vorn schwenkbar und herausnehmbar
- Behälter stapelbar und zur Wandbefestigung geeignet

Abb.	Anzahl Behälter B x T x H mm x Gr.	Gehäusemaße B x T x H mm	Behältermaße B x T x H mm	Best.-Nr. beige	EUR	Best.-Nr. weiß	EUR	Best.-Nr. blau	EUR
1	9 x A	600 x 63 x 77	50 x 42 x 46	▶ 9000 449500	<b>18,95</b>	▶ 9000 449640	<b>18,95</b>	▶ 9000 449634	<b>18,95</b>
2	6 x B	600 x 91 x 113	80 x 63 x 70	▶ 9000 449503	<b>23,95</b>	▶ 9000 449643	<b>23,95</b>	▶ 9000 449635	<b>23,95</b>
3	5 x C	600 x 134 x 164	100 x 97 x 108	▶ 9000 449505	<b>32,95</b>	▶ 9000 449645	<b>32,95</b>	▶ 9000 449636	<b>32,95</b>
4	4 x D	600 x 172 x 207	128 x 128 x 133	▶ 9000 449506	<b>46,95</b>	▶ 9000 449646	<b>46,95</b>	▶ 9000 449637	<b>46,95</b>
5	3 x E	600 x 203 x 242	175 x 140 x 160	▶ 9000 449507	<b>61,95</b>	▶ 9000 449647	<b>61,95</b>	▶ 9000 449638	<b>61,95</b>
6	2 x F	600 x 306 x 353	268 x 220 x 243	▶ 9000 449508	<b>139,-</b>	▶ 9000 449648	<b>139,-</b>	▶ 9000 449639	<b>139,-</b>



**GRUBER**  
systeme

**⑦ - ⑨ Magazinschrank**

- Komplette bestückt mit den oben beschriebenen Klarsichtmagazinen
- Zur Wandmontage oder als Aufsatzschrank
- Beschreibung der Schrankgehäuse auf Seite 525

Abb.	Gehäusemaße B x T x H mm	Anzahl Behälter x Gr.	Best.-Nr. enzianblau	Best.-Nr. lichtgrau	EUR
7	634 x 200 x 880	42 x B	9144 449600	9144 449603	<b>499,-</b>
8	634 x 200 x 880	18 x B, 15 x C	9144 449601	9144 449604	<b>505,-</b>
9	634 x 200 x 880	16 x D	9144 449602	9144 449605	<b>545,-</b>

**Bei Bestellung unbedingt die gewünschte Farbe der Schrankgehäuse und Klarsichtmagazine angeben. Die lieferbaren Farben finden Sie auf Seite 525.**

Die Angebote gelten nur für gewerbliche Abnehmer · Alle Preise zzgl. gesetzl. MwSt.



**GRUBER**  
systeme**⑩ - ⑮ Magazinschrank****Lieferbar in 2 Höhen: 1820 und 1370 mm**

- Schrankgehäuse aus Stahlblech, pulverbeschichtet
- Komplett bestückt mit Klarsichtmagazinen aus Polystyrol (Beschreibung siehe Seite 524)
- In Kippstellung ausfallsicher

**Farbauswahl:**
 enzianblau, RAL 5010

 lichtgrau, RAL 7035
**Schneller Zugriff****Staubfreie Kleinteilelagerung****H 1820 x B 634 x T 200 mm**

Abb.	Anzahl Behälter x Gr.	Best.-Nr. enzianblau	Best.-Nr. lichtgrau	EUR
10	90 x B	9144 449700	9144 449701	839,-
11	54 x B, 20 x C	9144 449704	9144 449705	835,-
ohne	50 x C	9144 449706	9144 449707	845,-
12	24 x B, 15 x C, 9 x E	9144 449708	9144 449709	885,-
13	27 x A, 30 x B, 20 x C, 3 x E	9144 449712	9144 449713	869,-
14	24 x B, 20 x C, 12 x D	9144 449716	9144 449717	889,-
15	6 x B, 16 x D, 9 x E	9144 449720	9144 449721	905,-

**H 1370 x B 634 x T 200 mm**

Abb.	Anzahl Behälter x Gr.	Best.-Nr. enzianblau	Best.-Nr. lichtgrau	EUR
ohne	72 x A, 36 x B	9144 449634	9144 449637	685,-
ohne	42 x B, 15 x C	9144 449635	9144 449638	655,-
ohne	18 x B, 15 x C, 6 x E	9144 449636	9144 449639	689,-

⑩



⑪



⑫



⑬



⑭



⑮



98,95



Die detaillierte Beschreibung und Abmessungen der Kästen sowie weitere Klarsichtmagazine finden Sie auf Seite 524.

### Klarsichtmagazine

Perfekte, staubgeschützte Lagerung und eine optimale Übersicht zeichnen dieses Klappkasten-System aus.

### ① - ④ Klarsichtmagazine mit Holzrückwand

Die Magazine, Farbe weiß, sind fest mit einer weiß beschichteten Holzplatte verbunden. Die Holzplatte ist mit Bohrungen für eine Wandbefestigung ausgerüstet.

Abb.	H x B x T mm	Anzahl Behälter x Gr.	Best.-Nr.	EUR
1	410 x 600 x 108	18 x B	▶ 9000 449650	<b>98,95</b>
2	410 x 600 x 108	18 x A, 12 x B	▶ 9000 449651	<b>119,-</b>
3	684 x 600 x 185	18 x A, 6 x B, 5 x C, 4 x D	▶ 9000 449652	<b>179,-</b>
4	960 x 600 x 185	18 x A, 12 x B, 10 x C, 4 x D	▶ 9000 449653	<b>245,-</b>

**24h** LIEFERBAR  
**SCHNELL** LIEFERBAR  
**5** JAHRE GARANTIE



### ⑤ - ⑥ Klarsichtmagazine, mobil

Die mobilen Klarsichtmagazine sind die idealen, flexiblen Helfer für die Produktion und Montage. Fahrwagen, lichtgrau, RAL 7035 mit beige Klarsichtmagazinen. Leichte Selbstmontage. 4 Rollen, davon 2 Lenkrollen sorgen für leichtes Verfahren zum Einsatzort.

**SCHNELL** LIEFERBAR  
**EINFACHE MONTAGE**

Abb.	H x B x T mm	Anzahl Behälter x Gr.	Best.-Nr.	EUR
5	1380 x 600 x 620	18 x A, 48 x B, 40 x C	▶ 9144 449644	<b>739,-</b>
6	1380 x 600 x 620	48 x B, 20 x C, 16 x D	▶ 9144 449645	<b>754,-</b>

Die Angebote gelten nur für gewerbliche Abnehmer · Alle Preise zzgl. gesetzl. MwSt.





Schränke komplett elektrifizierbar

**Fächerschrank**

Optimal geeignet für 10 bzw. 20 Laptops oder Tablets

- Robuste Stahlblechkonstruktion mit hochwertiger Einbrennbeschichtung
- Unterbau wahlweise mit 150 mm hohen Füßen oder mit 100 mm hohem Sockel
- **Der Schrank ist elektrifizierbar** (Zubehör), so dass die Geräte über Nacht geladen werden können
- Doppelwandige Vollblechtüren mit Türanschlagdämpfer, abschließbar mit Zylinderschloss

**Farbauswahl:**

**Korpus**

- enzianblau, RAL 5010
- anthrazitgrau, RAL 7016
- schwarzgrau, RAL 7021
- lichtgrau, RAL 7035



**Türen**

- reinorange, RAL 2004
- rubinrot, RAL 3003
- enzianblau, RAL 5010
- lichtblau, RAL 5012
- resedagrün, RAL 6011
- schwarzgrau, RAL 7021
- lichtgrau, RAL 7035
- clowngrün, RAL 1108060

Farbwahl: Bei Bestellung die gewünschte Farbkombination angeben.

Weitere mechanische oder elektronische Schließmöglichkeiten auf Anfrage lieferbar.

Ausführung	H x B x T mm	Anzahl Fächer	Fachmaße H x B x T mm	Best.-Nr. lichtgrau/ lichtgrau	Best.-Nr. lichtgrau/ enzianblau	Best.-Nr. Farbwahl	EUR
Füße	1850 x 420 x 500	10	148 x 330 x 478	9145 451560	9145 451561	9145 451562	859,-
Füße	1850 x 810 x 500	20	148 x 330 x 478	9145 451563	9145 451564	9145 451565	1535,-
Sockel	1800 x 420 x 500	10	148 x 330 x 478	9145 451570	9145 451571	9145 451572	885,-
Sockel	1800 x 810 x 500	20	148 x 330 x 478	9145 451573	9145 451574	9145 451575	1555,-

**Passendes Zubehör**

**Elektrifizierung für Fächerschrank**

Stromanschluss in jedem Fach 1x Steckdose 230 V Montageposition der Steckdosen immer links, inkl. Schrank-Anschlusskabel

Ausführung	Best.-Nr.	EUR
10 Steckdosen	9145 451576	387,-
20 Steckdosen	9145 451577	769,-



**Computerwagen**

Ideal für die Aufbewahrung von Laptops und Tablets. Bis zu 30 Laptops/Tablets können einfach transportiert, sicher verstaut und die Akkus durch integriert Steckdosen im verschlossenen Wagen wieder aufgeladen werden.

**Gehäuse**

- Stabiler Stahlblechkorpus pulverbeschichtet
- 2 Schiebegriffe und Kantenschutz
- Flügeltüren abschließbar mit Zylinderschloß
- Melaminharzbeschichtete Arbeitsplatte lichtgrau, RAL 7035
- 4 leichtlaufende Lenkrollen, 2 davon feststellbar
- Fachmaß H 8,5 x B 36 x T 38 mm

**Elektrifizierung**

- Rundum belüftete Laptop-Fächer mit eigener Stromversorgung und Einschaltverzögerung
- Der gesamte Schrank ist mit 16 A abgesichert
- Die Reihe in einem Schrank ist nochmals mit 8 A gesichert
- Im Notfall fällt eine komplette Steckerreihe aus
- Pro Fach eine 230 V Steckdose
- Durch die integrierte Verkabelung können die Laptop-Akkus verschlossen im Wagen geladen werden
- Eine LED zeigt die ordnungsgemäße Funktion an
- Außen am Wagen befinden sich der Anschluss für das abnehmbare Netzkabel sowie ein Hauptschalter

H x B x T mm	Ausstattung	Best.-Nr. lichtgrau/ lichtgrau	Best.-Nr. lichtgrau/ enzianblau	EUR
1250 x 527 x 500	10 Fächer	9145 450030	9145 450031	1129,-
1057 x 919 x 500	16 Fächer	9145 450032	9145 450033	1895,-
1250 x 1311 x 500	30 Fächer	9145 450034	9145 450035	2619,-

**Farbauswahl:**

- enzianblau, RAL 5010
- lichtgrau, RAL 7035



Wagen für 16 Geräte



Stromversorgung mit Einschaltverzögerung



Lenkrollen mit Feststeller



Jedes Fach mit separater Stromversorgung

Wenn in der Beschreibung nicht anders angegeben, erfolgt die Lieferung ohne Inhalt bzw. Zubehör



# Systemlösungen - Sozialräume Umkleide- einrichtungen mit Wohlfühleffekt

Individualität und Effizienz für  
alle Einsatzbereiche



Bei der Planung und Gestaltung von Umkleideräumen sind oft individuelle Ausstattungen notwendig. Unsere vielfältigen Lösungen sind dank innovativer Technik und individualisierbaren Dekoren äußerst wandelbar und können so an die unterschiedlichsten Gegebenheiten angepasst werden. Wir stehen dazu als Partner an Ihrer Seite.

# Maßgeschneiderte Lager- und Betriebseinrichtungen



## Schließsysteme für Garderobenschränke

Die Frage "Welches Schließsystem passt zu welcher Anwendung und Aufgabe?" wird immer wichtiger. So vielfältig wie die heutigen Anwendungen sind unsere Lösungen.

Neben mechanischen Schließsystemen bieten sich batterieversorgte PIN-Code- und RFID-Schlösser an. Aber auch mit zentral versorgten Online-Systemen, die durch spezielle Software gesteuert werden, sind wir bestens vertraut.



## Schließfachschränke mit Ladefunktion

Diese Schränke sind der ideale Aufbewahrungsort für hochwertige und empfindliche Elektrogeräte.

Auch für größeren Unterbringungsbedarf gibt es passende Lösungen. In Schränken mit 4 Fächern übereinander und Abteillbreite 400 mm kann man auch einen E-Bike-Akku unterbringen und laden - durch zwei Steckdosen pro Fach sogar parallel zu Handy, Tablett oder Notebook. Die CE-Konformitätserklärung ist für alle Schränke dieser Art selbstverständlich.



## + Lösungen nach Maß

Bei uns wird BERATUNG groß geschrieben. Wir bieten Ihnen die Dienste und das Produkt, das Ihren Anforderungen am besten entspricht. Unsere geschulten Mitarbeiter kennen sich in vielen Branchen aus. Sie arbeiten mit Ihnen gemeinsam an Ihrer Aufgabenstellung.

## + Detaillierte Analyse

Am Anfang analysieren wir Ihre Prozesse und Abläufe. Aus diesen Erkenntnissen planen wir konkrete Ansätze zur Optimierung. Dies ist die Grundlage für eine noch effizientere und leistungsfähigere Einrichtung, mit der Sie Ihre Kosten senken. Unsere Mitarbeiter erstellen für Sie gerne einen Planungsvorschlag mit einem individuellen Projektangebot. Mit aktuellen Zeichnungsprogrammen werden kundenspezifische CAD-Zeichnungen erstellt.

## + Kompletter Service

Wir bieten Ihnen einen kompletten Service aus einer Hand. Montagedienstleistungen aller Art sowie ein umfangreicher After Sales Service gehören selbstverständlich dazu.

## + Nennen Sie uns Ihre individuelle Anforderung.

Wir haben die Lösungen für effiziente Raumnutzung.

Wir stehen Ihnen für Beratung, Planung und Projektierung jederzeit zur Verfügung.



ab **427,-**

Putzmittelschrank  
lichtgrau/lichtgrau



**Mehrweckschränke**

- Universell einsetzbar im Betrieb, Lager oder Büro, zur Einzelaufstellung oder als Reihenanlage beliebig erweiterbar
- Stabile Stahlblechkonstruktion, Materialstärke Korpus und Türen ca. 1 mm
- Durchgehende Türverstärkung
- Türen abschließbar mit Zylinderschloss (mit 2 Schlüsseln) mit 3-Punkt-Verriegelung
- Durchgehende Türverstärkung Lochfeld in der Rückwand
- Tragfähigkeit pro Fachboden 50 kg bei gleichmäßig verteilter Last
- Widerstandsfähige Pulverbeschichtung
- Geräuschdämmende Gummipuffer
- H 1800 x T 500 mm
- **2 Breiten 600 und 800 mm**



**Farbauswahl:**

- enzianblau, RAL 5010
- lichtblau, RAL 5012
- anthrazitgrau, RAL 7016
- lichtgrau, RAL 7035
- taubenblau, NCS 4040 R 70 B

Farbwahl: Bei Bestellung die gewünschte Farbkombination angeben



Türen gemeinsam verschließbar

4 Gerätehalter und 4 Fachböden

**Putzmittelschrank**

mit unten verkürzter Trennwand, rechts an Rückwand und Seitenwand je 2 Besenaken, links 4 Fächer, beide Türen gemeinsam verschließbar

B mm	Best.-Nr. lichtgrau/lichtgrau	Best.-Nr. Farbwahl	EUR
600	▶ 9145 453400	9145 453487	<b>427,-</b>
800	▶ 9145 453430	9145 453478	<b>482,-</b>

**Aufsatzschränke**

- Türen gemeinsam verschließbar
- Außenmaße H 440 x T 500 mm
- Bohrungen im Schrankboden, mittels Schrauben zu verbinden



**Aufsatzschrank**

ohne Inneneinrichtung

B mm	Best.-Nr. lichtgrau/lichtgrau	Best.-Nr. Farbwahl	EUR
600	9145 453416	9145 453497	<b>315,-</b>
800	9145 453446	9145 453482	<b>338,-</b>



**Aufsatzschrank**

mit durchgehendem Boden

B mm	Best.-Nr. lichtgrau/lichtgrau	Best.-Nr. Farbwahl	EUR
600	9145 453420	9145 453496	<b>325,-</b>
800	9145 453450	9145 453483	<b>343,-</b>

**Für jeden Einsatz gerüstet**



ab **376,-**

Kleiderschrank  
lichtgrau/  
lichtblau

**Kleiderschrank**

mit 2 separaten Abteilen, jeweils mit Hutboden, Kleiderstange und 3 Schiebehaken, Türen einzeln verschließbar

B mm	Best.-Nr. lichtgrau/lichtgrau	Best.-Nr. Farbwahl	EUR
600	▶ 9145 453404	9145 453485	<b>376,-</b>
800	▶ 9145 453434	9145 453479	<b>432,-</b>



ab **427,-**

Kleider-Wäscheschrank  
lichtgrau/  
taubenblau NCS

**Kleider-Wäscheschrank**

senkrechte Mittelwand, links 5 Fächer, rechts Hutboden, Kleiderstange mit 3 Schiebehaken, beide Türen gemeinsam verschließbar

B mm	Best.-Nr. lichtgrau/lichtgrau	Best.-Nr. Farbwahl	EUR
600	▶ 9145 453408	9145 453486	<b>427,-</b>
800	▶ 9145 453438	9145 453480	<b>482,-</b>



ab **419,-**

Akten-/  
Lagerschrank  
anthrazitgrau/  
taubenblau  
NCS

**Akten- und Lagerschrank**

mit 4 festen durchgehenden Böden, beide Türen gemeinsam verschließbar

B mm	Best.-Nr. lichtgrau/lichtgrau	Best.-Nr. Farbwahl	EUR
600	▶ 9145 453412	9145 453488	<b>419,-</b>
800	▶ 9145 453442	9145 453481	<b>449,-</b>

Die Angebote gelten nur für gewerbliche Abnehmer - Alle Preise zzgl. gesetzl. MwSt.



# Modern, praktisch und robust

ab **267,-**



2 Abteile  
lichtgrau/lichtgrau  
Lieferung ohne Deko



2 Abteile  
lichtgrau/enzianblau



**Verstärkte Türprofile**

3 Abteile  
lichtgrau/anthrazitgrau



4 Abteile  
lichtgrau/enzianblau





## Garderobenschrank Basis PLUS Funktionell und universell einsetzbar

- Stabile Stahlkonstruktion mit hochwertiger Einbrennbeschichtung
- **Abteibreite 300 mm**
- Gehäuse mit hinteren Belüftungsöffnungen oben und unten
- Fußteil verzinkt für erhöhten Korrosionsschutz
- Innen 1 Ablageboden, darunter Garderobenstange mit 3 verdrehbaren Schiebehaken
- Korpus mit Bodengleitern
- Türen verstärkt, rechts angeschlagen, in Drehbolzen gelagert
- Lüftungsschlitze oben und unten
- Drehriegel für Vorhangs Schloss mit Bügelstärke 4,5 bis 6,5 mm
- Kunststoff-Etikettenrahmen, schwarz, selbstklebend
- **Schrankfüße oder Sockel** zur einfachen Selbstmontage **als Zubehör lieferbar**



### Farbauswahl:

-  enzianblau, RAL 5010
-  anthrazitgrau, RAL 7016
-  lichtgrau, RAL 7035

### Passendes Zubehör

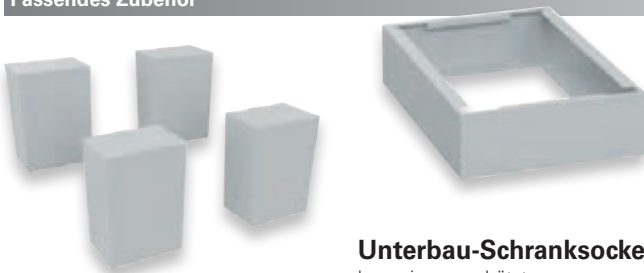

### Unterbau-Schrankfüße

4 Füße aus Kunststoff zur Selbstmontage, H 100 mm, Farbe lichtgrau RAL 7035

Best.-Nr.	EUR/Mehrpreis
9145 456012	<b>32,90</b>

### Unterbau-Schranksockel

korrosionsschutz, zur Selbstmontage, H 100 mm, Farbe lichtgrau RAL 7035

B mm	Best.-Nr.	EUR/Mehrpreis
600	9145 456014	<b>58,50</b>
900	9145 456015	<b>66,50</b>
1200	9145 456016	<b>75,80</b>

### H 1850 x T 500 mm

Anzahl Abteile	Schrankbreite mm	Best.-Nr. lichtgrau/lichtgrau	Best.-Nr. lichtgrau/enzianblau	Best.-Nr. lichtgrau/anthrazitgrau	EUR
2	600	▶ 9145 456001	▶ 9145 456005	▶ 9145 456009	<b>267,-</b>
3	900	▶ 9145 456002	▶ 9145 456006	▶ 9145 456010	<b>359,-</b>
4	1200	9145 456003	9145 456007	9145 456011	<b>469,-</b>

Wenn in der Beschreibung nicht anders angegeben, erfolgt die Lieferung ohne Inhalt bzw. Zubehör



Foto: Shutterstock.com

# Das vielseitige **PROMAT**

**319,-**

## PROMAT

### Sie haben die Auswahl:

- Garderobenschränke mit Einzelabteilen oder
- Garderobenschränke mit Doppelabteilen, zur Trennung von Berufs- und Privatkleidung (Schwarz-Weiß-Trennung nach Arbeitsstättenverordnung siehe Seite 533)
- Stabile Stahlblechkonstruktion, **Materialstärke ca. 1,0 mm, mit Lüftungsschlitzen** im Korpus im PROMAT Design
- Hochwertige Pulverbeschichtung
- **Schrankboden und Füße aus elektrolytisch verzinkten Blechen**
- Abteilbreite 300 mm
- Jedes Abteil mit Hutboden und Kleiderstange mit 3 Schiebehaken
- Türen mit Verstärkungsprofil und Drehriegelverschluss mit Etikettenrahmen

### Garderobenschränke in 3 Ausführungen:

- Garderobenschränke mit höhenverstellbaren Füßen (H 150 mm) H 1850 x T 500 mm
- Garderobenschränke mit Sockel (H 100 mm) H 1800 x T 500 mm
- Garderobenschränke mit untergebaute Sitzbank H 2100 x T 800 mm (Sitzhöhe 400 mm/Sitzbank 300 mm tief)



### Farbauswahl:

- enzianblau, RAL 5010
- lichtblau, RAL 5012
- anthrazitgrau, RAL 7016
- lichtgrau, RAL 7035
- fenstergrau, RAL 7040
- taubenblau, NCS 4040 R 70 B

Farbwahl: Bei Bestellung die gewünschte Farbkombination angeben



Garderobenschrank mit Füßen  
2 Abteile anthrazitgrau/  
taubenblau NCS

**Verstärktes Türprofil**

**Füße und Schrankböden aus verzinkten Blechen**

**Serienmäßige Niveauregulierung**



Drehriegelverschluss  
(Standard)



Sicherheitszylinder-  
schloss optional,  
siehe Zubehör  
Seite 533

### Mit Füßen

### Garderobenschrank mit Füßen, Abteilbreite 300 mm

Anzahl Abteile	1	2	3	4
Schrankbreite mm	325	625	925	1225
<b>Farbe</b>	<b>Best.-Nr.</b>	<b>Best.-Nr.</b>	<b>Best.-Nr.</b>	<b>Best.-Nr.</b>
anthrazitgrau/taubenblau NCS	9145 425360	▶ 9145 425400	▶ 9145 425402	▶ 9145 425404
lichtgrau/enzianblau	9145 425310	▶ 9145 425313	▶ 9145 425316	▶ 9145 425319
lichtgrau/lichtgrau	9145 425363	▶ 9145 425430	▶ 9145 425431	▶ 9145 425432
Farbwahl	9145 425362	9145 425397	9145 425398	9145 425399
<b>EUR</b>	<b>285,-</b>	<b>319,-</b>	<b>449,-</b>	<b>595,-</b>

**285,-**

Garderobenschrank mit Füßen  
1 Abteil  
lichtgrau



**319,-**

Garderobenschrank mit Füßen  
2 Abteile  
lichtgrau/  
enzianblau



**449,-**

Garderobenschrank mit Füßen  
3 Abteile  
anthrazitgrau/  
taubenblau  
NCS



**595,-**

Garderobenschrank mit Füßen  
4 Abteile  
lichtgrau



Die Angebote gelten nur für gewerbliche Abnehmer - Alle Preise zzgl. gesetzl. MwSt.

# Garderobenschränk-Programm

369,-



Trennung von Berufs- und Privatkleidung

Garderobenschränk mit Füßen  
1 Doppelabteil  
anthrazitgrau/taubenblau NCS

329,-



Garderobenschränk mit Sockel  
2 Abteile  
lichtgrau

859,-



Garderobenschränk mit Sitzbank  
4 Abteile  
lichtgrau

## Mit Sockel

### Garderobenschränk mit Sockel, Abteilbreite 300 mm

Anzahl Abteile	1	2	3	4
Schrankbreite mm	325	625	925	1225
<b>Farbe</b>	<b>Best.-Nr.</b>	<b>Best.-Nr.</b>	<b>Best.-Nr.</b>	<b>Best.-Nr.</b>
anthrazitgrau/taubenblau NCS	9145 425364	▶ 9145 425378	▶ 9145 425384	▶ 9145 425390
lichtgrau/enzianblau	9145 425311	▶ 9145 425314	▶ 9145 425317	▶ 9145 425320
lichtgrau/lichtgrau	9145 425367	▶ 9145 425433	▶ 9145 425434	▶ 9145 425435
Farbwahl	9145 425366	9145 425380	9145 425386	9145 425392
<b>EUR</b>	<b>289,-</b>	<b>329,-</b>	<b>479,-</b>	<b>619,-</b>

## Mit Sitzbank

### Garderobenschränk mit Sitzbank, Abteilbreite 300 mm

Anzahl Abteile	1	2	3	4
Schrankbreite mm	325	625	925	1225
<b>Farbe</b>	<b>Best.-Nr.</b>	<b>Best.-Nr.</b>	<b>Best.-Nr.</b>	<b>Best.-Nr.</b>
anthrazitgrau/taubenblau NCS	9145 425368	9145 425381	9145 425387	9145 425394
lichtgrau/enzianblau	9145 425312	9145 425315	9145 425318	9145 425321
lichtgrau/lichtgrau	9145 425371	9145 425500	9145 425502	9145 425504
Farbwahl	9145 425370	9145 425383	9145 425389	9145 425396
<b>EUR</b>	<b>379,-</b>	<b>509,-</b>	<b>685,-</b>	<b>859,-</b>

## Passendes Zubehör



### Sicherheits-Zylinderschloss

mit 2 Schlüsseln anstatt eines Drehriegelverschlusses, Mehrpreis pro Abteil

Best.-Nr.	EUR/St.
9145 425480	14,40



### Zylindervorhangschloss

massiver Messingkörper, Bügel doppelt verriegelt, Innenwerk rostfrei, hohe Zerreißfestigkeit

Größe mm	Best.-Nr.	EUR
40	3000 251199	13,24

## Mit Doppelabteilen

### Garderobenschränk mit Doppelabteilen, mit Füßen, Abteilbreite 2 x 300 mm

Anzahl Doppelabteile	1	2
Schrankbreite mm	625	1225
<b>Farbe</b>	<b>Best.-Nr.</b>	<b>Best.-Nr.</b>
anthrazitgrau/taubenblau NCS	9145 425406	9145 425415
lichtgrau/enzianblau	9145 425300	9145 425303
lichtgrau/lichtgrau	9145 425424	9145 425427
Farbwahl	9145 425408	9145 425417
<b>EUR</b>	<b>369,-</b>	<b>623,-</b>

### Garderobenschränk mit Doppelabteilen, mit Sockel, Abteilbreite 2 x 300 mm

Anzahl Doppelabteile	1	2
Schrankbreite	625	1225
<b>Farbe</b>	<b>Best.-Nr.</b>	<b>Best.-Nr.</b>
anthrazitgrau/taubenblau NCS	9145 425409	9145 425418
lichtgrau/enzianblau	9145 425301	9145 425304
lichtgrau/lichtgrau	9145 425425	9145 425428
Farbwahl	9145 425411	9145 425420
<b>EUR</b>	<b>382,-</b>	<b>645,-</b>

### Garderobenschränk mit Doppelabteilen, mit Sitzbank, Abteilbreite 2 x 300 mm

Anzahl Doppelabteile	1	2
Schrankbreite	625	1225
<b>Farbe</b>	<b>Best.-Nr.</b>	<b>Best.-Nr.</b>
anthrazitgrau/taubenblau NCS	9145 425412	9145 425421
lichtgrau/enzianblau	9145 425302	9145 425305
lichtgrau/lichtgrau	9145 425426	9145 425429
Farbwahl	9145 425414	9145 425423
<b>EUR</b>	<b>515,-</b>	<b>885,-</b>

Wenn in der Beschreibung nicht anders angegeben, erfolgt die Lieferung ohne Inhalt bzw. Zubehör



**PROMAT**

**Zubehör für Garderobenschränke der Marke PROMAT**

Ergänzen Sie Ihre Einrichtung mit individuellen Zusatzausstattungen.  
Für jeden Einsatzort gibt es eine Vielzahl von Detaillösungen, die eine maßgeschneiderte Abstimmung ermöglichen.  
Zusatzausstattungen für die Garderobenschränke auf den Seiten 532 und 533.

**Der zusätzliche Fachboden ist nicht nachrüstbar.  
Bitte unbedingt bei der kompletten Schrankbestellung mit angeben.**

ab **109,-**



Schrägdach H 150/250 mm

**Schrägdachaufsatz**

- Schrank ist hinten 150 mm / 250 mm höher
- Mögliche Farben / Farbkombinationen siehe Seite 532

Anzahl Abteile	Best.-Nr. H 150 mm	Mehrpreis EUR	Best.-Nr. H 250 mm	Mehrpreis EUR
2	9145 425600	109,-	9145 425620	114,-
3	9145 425601	124,50	9145 425621	132,-
4	9145 425602	143,-	9145 425622	145,-



ab **69,50**

**Schuhablage**

schwarz lackiert

Ausführung	Abteillbreite mm	Best.-Nr.	EUR
für 2 Abteile	300/400	9145 425610	69,50
für 3 Abteile	300/400	9145 425611	75,50
für 4 Abteile	300/400	9145 425612	77,50

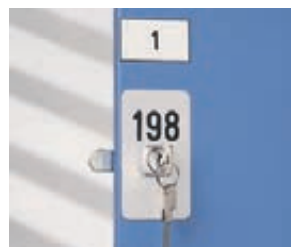

**Schranknummerierung**

mit Kunststoff- oder Aluminiumschild

Ausführung	Best.-Nr.	Mehrpreis pro Tür EUR
Kunststoff	9145 425624	14,40
Aluminium	9145 425625	31,50

ab **298,-**



Garderobenschrank mit Aufsatzschrank

**Aufsatzschrank**

- H 500 x T 500 mm
- Türen einwandig glatt, mit Drehriegelverschluss
- Abteillbreite 400 mm, auch für Motorradhelme geeignet
- Lichtes Durchlassmaß pro Fach H 420 x B 235/335xT 470 mm
- Mögliche Farben / Farbkombinationen siehe Seite 532

Anzahl Abteile	Abteillbreite mm	Best.-Nr.	EUR
2	300	9145 425604	298,-
	400	9145 425605	339,-
3	300	9145 425606	369,-
	400	9145 425607	425,-
4	300	9145 425608	469,-
	400	9145 425609	598,-



**Fachboden**

zusätzlicher Fachboden, fest eingeschweißt, Einbauhöhe bei Bestellung angeben

Abteillbreite mm	Best.-Nr.	Mehrpreis pro Boden EUR
300	9145 425618	25,90
400	9145 425619	26,10



**Trennwand**

Einbau unterhalb des Hutbodens, verstellbar Stahl lichtgrau, RAL 7035

Best.-Nr.	Mehrpreis pro Abteil EUR
9145 425616	69,50

**Wertfach**

Innenfach mit Briefschlitz, abschließbar mit Zylinderschloß

Abteillbreite mm	Best.-Nr.	Mehrpreis pro Abteil EUR
300	9145 425614	109,-
400	9145 425615	114,-



**Türöffnungsbegrenzer**

Winkel 90°

Best.-Nr.	Mehrpreis pro Abteil EUR
9145 425617	18,30



**Spiegel**

Selbstklebend, B 80 x H 80 mm

Best.-Nr.	EUR
9145 425626	8,60

**PROMAT bietet eine große Auswahl an Schlossvarianten**

Garderobenschränke der Marke PROMAT lassen sich auf Wunsch mit einer Vielzahl von Schlossvarianten ausstatten.  
Hier sehen Sie eine Übersicht. Für eine individuelle Beratung stehen wir Ihnen mit Rat und Tat zur Seite.



**DOM-Wechselzylinder-Schließsystem**

Bitte separat anfragen



**Zylinderschloß**  
je Schloß 2 Schlüssel als Hauptschlüsselanlage ohne Sicherungskarte



**Safe-O-Mat Pfandschloß**  
Lieferbar als Pfand- oder Kassierschloß, nicht nachrüstbar



**Sicherheits-Drehriegel**  
als Freidreher



**Mechanisches Zahlenschloß**  
mit Hauptschlüsselfunktion



**Digitales Zahlenschloß**  
mit programmierbarer Einmalnutzung und Mehrfachnutzung, nicht nachrüstbar

Die Angebote gelten nur für gewerbliche Abnehmer - Alle Preise zzgl. gesetzl. MwSt.



**Garderobenschrank**

- Stabile Stahlblechkonstruktion, hohe Stabilität durch zusätzliche Umkantungen
- Hochwertige Pulverbeschichtung
- Abteilleite 300 mm
- Türen mit Drehriegelverschluss und selbstklebendem Etikettenrahmen
- Attraktives Lochbild
- Jedes Abteil mit eingebautem Hutboden und Kleiderstange mit 3 Schiebehaken
- Auskehrbarer Boden

**Garderobenschränke in 2 Ausführungen**

Mit Stahlblechfüßen (H150 mm)  
H 1850 x T 500 mm  
Mit Stahlblechsockel fest verbaut (H100 mm) H 1800 x T 500 mm



**Farbauswahl:**

- enzianblau, RAL 5010
- lichtgrau, RAL 7035



**TOP-LEISTUNG**  
**249,-**



Garderobenschrank mit Füßen, 3 Abteile, lichtgrau/lichtgrau



Türen mit Kleiderhaken

Mit Hutboden und Kleiderstange

Auskehrbarer Boden



Garderobenschrank mit Füßen, 2 Abteile, lichtgrau/enzianblau

**Mit Füßen**

Anzahl Abteile	2	3
Schrankbreite mm	600	900
<b>Farbe</b>	<b>Best.-Nr.</b>	<b>Best.-Nr.</b>
lichtgrau/lichtgrau	▶ 9145 450000	▶ 9145 450001
lichtgrau/enzianblau	▶ 9145 450002	▶ 9145 450003
<b>EUR</b>	<b>249,-</b>	<b>359,-</b>

**Bestwert in Preis/Leistung**



Garderobenschrank mit Sockel, 3 Abteile, lichtgrau/enzianblau



Garderobenschrank mit Sockel, 3 Abteile, lichtgrau/lichtgrau

ab **249,-**

**Mit Sockel**

Anzahl Abteile	2	3
Schrankbreite mm	600	900
<b>Farbe</b>	<b>Best.-Nr.</b>	<b>Best.-Nr.</b>
lichtgrau/lichtgrau	▶ 9145 450010	▶ 9145 450011
lichtgrau/enzianblau	▶ 9145 450012	▶ 9145 450013
<b>EUR</b>	<b>249,-</b>	<b>359,-</b>



Garderobenschrank mit Sockel, 2 Abteile, lichtgrau/enzianblau

Wenn in der Beschreibung nicht anders angegeben, erfolgt die Lieferung ohne Inhalt bzw. Zubehör



## Garderobenschrank Classic PLUS

- Robuste Stahlblechkonstruktion mit hochwertiger Einbrennbeschichtung
- Beste Stabilität durch **Materialdoppelung** an den entscheidenden Stellen
- **Verstärkte Türen**, Anschlag rechts, mit Soft-Anschlagdämpfer und **geschlossenen Seitenprofilen für hohe Stabilität**
- Türen ausgestattet mit Lüftungsschlitzen und eingestanztem Etikettenrahmen
- Zusätzliche **hintere Belüftungsöffnungen** oben und unten
- Innen 1 Ablageboden fest verschweißt, darunter 1 Garderobenstange aus Ovalprofil mit 3 verdreh-sicheren Doppel-Schiebehaken pro Abteil
- Sicherheits-Drehriegelverschluss für Vorhang-schlösser, inklusiv Türschutz
- **Aufbruchklasse B nach DIN 4547-2**
- **Fußteil verzinkt für erhöhten Korrosionsschutz**
- Abteilboden glatt auskehrbar

### Garderobenschränke in 4 Ausführungen

Wahlweise mit:

- **Bodenstehend** mit abriebfesten Bodengleitern, **H 1850 x T 500 mm**
- **Füßen** H 100 mm aus Kunststoff, bei Korpus in lichtgrau, RAL 7035, sonst schwarzgrau, **H 1950 x T 500 mm**
- **Sockel** H 100 mm aus Kunststoff, korrosions-geschützt, bei Korpus in lichtgrau, RAL 7035, sonst schwarzgrau, **H 1950 x T 500 mm**
- **Untergebauter Sitzbank** H 2120 x T 815/500 mm (Sitzhöhe 450 mm/Sitzbanktiefe 315 mm), Sitzbank-gestell H 420 mm aus Vierkantrrohr in schwarzgrau, RAL 7021 mit Niveaueausgleich 10 mm, **Sitzleisten Buche** 60 x 25 mm, allseitig gerundet, klarlackiert mit naturgegebenen Farbunterschieden, Korpushöhe 1700 mm
- Bank und Schrank getrennt zur einfachen Selbstmontage

### Farbauswahl:

#### Korpus

- enzianblau, RAL 5010
- schwarzgrau, RAL 7021
- anthrazitgrau, RAL 7016
- lichtgrau, RAL 7035

#### Türen

- reinorange, RAL 2004
- rubinrot, RAL 3003
- enzianblau, RAL 5010
- lichtblau, RAL 5012
- resedagrün, RAL 6011
- schwarzgrau, RAL 7021
- lichtgrau, RAL 7035
- clowngrün, RAL 1108060

Farbwahl: Bei Bestellung die gewünschte Farb-kombination angeben

**SCHNELL**  
LIEFERBAR

**10**  
JAHRE  
GARANTIE



Zusätzliche Belüftung hinten

Raumgewinn durch Korpushöhe 1850 mm

Schmale Seitenkanten = homogene Reihenoptik

Fußteil verzinkt

ab **305,-**



Füße, H 100 mm aus Kunststoff



Sicherheits-Drehriegel-verschluss (dreht in verschlossenem Zustand durch und verhindert so das Aufbrechen durch Überdrehen)

Mit Füßen, 2 Abteile, lichtgrau



Mit Füßen, 4 Abteile, lichtgrau/enzianblau



Bodenstehend, 3 Abteile, lichtgrau/enzianblau

### Bodenstehend

H 1850 x T 500 mm

Anzahl Abteile	Abteillbreite mm	Schrankbreite mm	Best.-Nr. lichtgrau/ lichtgrau	Best.-Nr. lichtgrau/ enzianblau	Best.-Nr. Farbwahl	EUR
1	300	300	9145 456050	9145 456057	9145 456064	235,-
1	400	400	9145 456051	9145 456058	9145 456065	299,-
2	300	600	9145 456052	9145 456059	9145 456066	285,-
2	400	800	9145 456053	9145 456060	9145 456067	405,-
3	300	900	9145 456054	9145 456061	9145 456068	419,-
3	400	1200	9145 456055	9145 456062	9145 456069	541,-
4	300	1200	9145 456056	9145 456063	9145 456070	539,-

### Mit Füßen

H 1950 x T 500 mm

Anzahl Abteile	Abteillbreite mm	Schrankbreite mm	Best.-Nr. lichtgrau/ lichtgrau	Best.-Nr. lichtgrau/ enzianblau	Best.-Nr. Farbwahl	EUR
1	300	300	9145 456020	9145 456027	9145 456034	265,-
1	400	400	9145 456021	9145 456028	9145 456035	335,-
2	300	600	9145 456022	9145 456029	9145 456036	305,-
2	400	800	9145 456023	9145 456030	9145 456037	435,-
3	300	900	9145 456024	9145 456031	9145 456038	449,-
3	400	1200	9145 456025	9145 456032	9145 456039	572,-
4	300	1200	9145 456026	9145 456033	9145 456040	569,-





Zylinderschlösser ohne Mehrpreis



Abteibreite 400 mm

Mit Sockel  
2 Abteile lichtgrau

Fußteil verzinkt = hoher Korrosionsschutz

Mit Sockel  
3 Abteile, lichtgrau/enzianblau

Mit Sockel

H 1950 x T 500 mm

Anzahl Abteile	Abteibreite mm	Schränkbreite mm	Best.-Nr. lichtgrau/ lichtgrau	Best.-Nr. lichtgrau/ enzianblau	Best.-Nr. Farbwahl	EUR
1	300	300	9145 456080	9145 456087	9145 456094	285,-
1	400	400	9145 456081	9145 456088	9145 456095	362,-
2	300	600	9145 456082	9145 456089	9145 456096	332,-
2	400	800	9145 456083	9145 456090	9145 456097	465,-
3	300	900	9145 456084	9145 456091	9145 456098	484,-
3	400	1200	9145 456085	9145 456092	9145 456099	621,-
4	300	1200	9145 456086	9145 456093	9145 456100	617,-

Mit untergebaute Sitzbank

H 2120 x T 815/500 mm, Korpshöhe 1700 mm

Anzahl Abteile	Abteibreite mm	Schränkbreite mm	Best.-Nr. lichtgrau/ lichtgrau	Best.-Nr. lichtgrau/ enzianblau	Best.-Nr. Farbwahl	EUR
1	300	300	9145 456110	9145 456117	9145 456124	381,-
1	400	400	9145 456111	9145 456118	9145 456125	495,-
2	300	600	9145 456112	9145 456119	9145 456126	508,-
2	400	800	9145 456113	9145 456120	9145 456127	660,-
3	300	900	9145 456114	9145 456121	9145 456128	686,-
3	400	1200	9145 456115	9145 456122	9145 456129	890,-
4	300	1200	9145 456116	9145 456123	9145 456130	889,-

Passendes Zubehör



Sicherheits-Zylinderschloss

mit 2 Schlüsseln anstelle eines Drehriegelverschlusses für Vorhangsschlösser, bitte bei Bestellung angeben. **Ohne Mehrpreis lieferbar.**

Best.-Nr.	EUR/St.
9145 453299	a. Anfrage



Zylindervorhangsschloss

massiver Messingkörper, Bügel doppelt verriegelt, Innenwerk rostfrei, hohe Zerreißfestigkeit

Größe mm	Best.-Nr.	EUR
40	3000 251199	13,24

Verstärkte Türen



Mit Sitzbank,  
2 Abteile, lichtgrau

Robuste Buche-Sitzleisten



Mit Sitzbank  
3 Abteile, lichtgrau/enzianblau

Wenn in der Beschreibung nicht anders angegeben, erfolgt die Lieferung ohne Inhalt bzw. Zubehör



## Garderoben - und Mehrzweckschränke Classic PLUS

### Vorteile, die überzeugen:

- Robuste Stahlblechkonstruktion mit hochwertiger Einbrennbeschichtung
- Beste Stabilität durch **Materialdoppelung** an den entscheidenden Stellen
- **Verstärkte Türen**, Anschlag rechts, mit Soft - Anschlagdämpfer und **geschlossenen Seitenprofilen für hohe Stabilität**
- Türen zueinander schlagend für gemeinsamen Verschluss
- Türen ausgestattet mit Lüftungsschlitzen und eingestanztem Etikettenrahmen
- Zusätzliche **hintere Belüftungsöffnungen** oben und unten
- Sicherheits-Drehriegelverschluss für Vorhangschlösser inklusiv Türschutz
- **Fußteil verzinkt für erhöhten Korrosionsschutz**
- Abteilmöbel glatt auskehrbar

### Unterbau in 2 Ausführungen

Wahlweise mit:

- **Füßen** H 100 mm aus Kunststoff, bei Korpus in lichtgrau, RAL 7035 sonst, schwarzgrau, **H 1950 x T 500 mm**
- **Sockel** H 100 mm aus Kunststoff, bei Korpus in lichtgrau, RAL 7035, sonst schwarzgrau, **H 1950 x T 500 mm**



Zylinderschlösser ohne Mehrpreis

ab **399,-**



Abteilleite 400 mm

Putzmittelschrank mit Füßen, lichtgrau/rubinrot

ab **399,-**

### Farbauswahl:

#### Korpus

- enzianblau, RAL 5010
- schwarzgrau, RAL 7021
- anthrazitgrau, RAL 7016
- lichtgrau, RAL 7035

#### Türen

- reinorange, RAL 2004
- rubinrot, RAL 3003
- enzianblau, RAL 5010
- lichtblau, RAL 5012
- resedagrün, RAL 6011
- schwarzgrau, RAL 7021
- lichtgrau, RAL 7035
- clowngrün, RAL 1108060

Farbwahl: Bei Bestellung die gewünschte Farbkombination angeben

### Passendes Zubehör



### Sicherheits-Zylinderschloss

mit 2 Schlüsseln anstelle eines Drehriegelverschlusses für Vorhangschlösser, bitte bei Bestellung angeben. **Ohne Mehrpreis lieferbar.**

Best.-Nr.	EUR/St.
9145 453299	a. Anfrage

### Entfall Garderobenschrankfüße

Alle Modelle mit Schrankfüßen können auf Wunsch auch in bodenstehender Ausführung geliefert werden. Dazu bitte den Minderpreis pro Schrank bestellen.



ohne Füße: -100 mm Höhe

Best.-Nr.	Minderpreis pro Schrank EUR
9145 456199	35,50



Kleider-Wäscheschrank mit Füßen, lichtgrau



Wäscheschrank mit Füßen, lichtgrau

ab **458,-**

### ① Kleider-Wäscheschrank H 1950 x T 500 mm

senkrechte Mitteltrennwand, links 4 Fachböden, rechts 1 Ablageboden und stabile Garderobenstange aus Ovalprofil mit 3 verdrehsicheren Doppel-Schiebehaken

Ausführung	Abteilleite mm	Schrankbreite mm	Best.-Nr. lichtgrau/ lichtgrau	Best.-Nr. lichtgrau/ enzianblau	Best.-Nr. Farbwahl	EUR
Füße	300	600	9145 456140	9145 456142	9145 456144	399,-
Füße	400	800	9145 456141	9145 456143	9145 456145	525,-
Sockel	300	600	9145 456146	9145 456148	9145 456150	427,-
Sockel	400	800	9145 456147	9145 456149	9145 456151	559,-

### ② Putzmittelschrank

verkürzte Mitteltrennwand, links 4 Fachböden, rechts 1 stabile Stange aus Ovalprofil mit 3 verdrehsicheren Doppel-Schiebehaken inkl. Systemaufnahme

Ausführung	Abteilleite mm	Schrankbreite mm	Best.-Nr. lichtgrau/ lichtgrau	Best.-Nr. lichtgrau/ enzianblau	Best.-Nr. Farbwahl	EUR
Füße	300	600	9145 456160	9145 456162	9145 456164	399,-
Füße	400	800	9145 456161	9145 456163	9145 456165	525,-
Sockel	300	600	9145 456166	9145 456168	9145 456170	427,-
Sockel	400	800	9145 456167	9145 456169	9145 456171	559,-

### ③ Wäscheschrank

senkrechte Mitteltrennwand, links und rechts mit 5 Fächern

Ausführung	Abteilleite mm	Schrankbreite mm	Best.-Nr. lichtgrau/ lichtgrau	Best.-Nr. lichtgrau/ enzianblau	Best.-Nr. Farbwahl	EUR
Füße	300	600	9145 456180	9145 456182	9145 456184	458,-
Füße	400	800	9145 456181	9145 456183	9145 456185	588,-
Sockel	300	600	9145 456186	9145 456188	9145 456190	486,-
Sockel	400	800	9145 456187	9145 456189	9145 456191	623,-

Die Angebote gelten nur für gewerbliche Abnehmer. · Alle Preise zzgl. gesetzl. MwSt.



ab **327,-**

ab **347,-**

Zusätzliche Belüftung hinten

Raumgewinn durch Korpushöhe 1850 mm

Schmale Seitenkanten = homogene Optik

Fußteil verzinkt

2 x 2 Abteile mit Füßen, lichtgrau

3 x 2 Abteile mit Sockel, lichtgrau

### Garderobenschrank doppelstöckig mit Füßen H 1950 x T 500 mm

Anzahl Abteile	Abteilbreite mm	Schrankbreite mm	Best.-Nr. lichtgrau/ lichtgrau	Best.-Nr. Farbwahl	EUR
1 x 2	300	300	9145 456200	9145 456207	<b>327,-</b>
1 x 2	400	400	9145 456201	9145 456208	<b>414,-</b>
2 x 2	300	600	9145 456202	9145 456209	<b>425,-</b>
2 x 2	400	800	9145 456203	9145 456210	<b>579,-</b>
3 x 2	300	900	9145 456204	9145 456211	<b>575,-</b>
3 x 2	400	1200	9145 456205	9145 456212	<b>786,-</b>
4 x 2	300	1200	9145 456206	9145 456213	<b>742,-</b>



3 x 4 Abteile mit Füßen, lichtgrau 4 x 5 Abteile mit Sockel, lichtgrau

### Fächerschranke 4 Abteile übereinander mit Füßen H 1950 x T 500 mm

Anzahl Fächer	Abteilbreite mm	Schrankbreite mm	Best.-Nr. lichtgrau/ lichtgrau	Best.-Nr. Farbwahl	EUR
1 x 4	300	300	9145 456230	9145 456237	<b>389,-</b>
1 x 4	400	400	9145 456231	9145 456238	<b>496,-</b>
2 x 4	300	600	9145 456232	9145 456239	<b>545,-</b>
2 x 4	400	800	9145 456233	9145 456240	<b>745,-</b>
3 x 4	300	900	9145 456234	9145 456241	<b>754,-</b>
3 x 4	400	1200	9145 456235	9145 456242	<b>1034,-</b>
4 x 4	300	1200	9145 456236	9145 456243	<b>978,-</b>

### Fächerschranke 5 Abteile übereinander mit Füßen H 1950 x T 500 mm

Anzahl Fächer	Abteilbreite mm	Schrankbreite mm	Best.-Nr. lichtgrau/ lichtgrau	Best.-Nr. Farbwahl	EUR
1 x 5	300	300	9145 456258	9145 456265	<b>427,-</b>
1 x 5	400	400	9145 456259	9145 456266	<b>543,-</b>
2 x 5	300	600	9145 456260	9145 456267	<b>611,-</b>
2 x 5	400	800	9145 456261	9145 456268	<b>837,-</b>
3 x 5	300	900	9145 456262	9145 456269	<b>862,-</b>
3 x 5	400	1200	9145 456263	9145 456270	<b>1175,-</b>
4 x 5	300	1200	9145 456264	9145 456271	<b>1115,-</b>

### Garderobenschrank doppelstöckig Classic PLUS

- Robuste Stahlblechkonstruktion mit hochwertiger Einbrennbeschichtung
- Beste Stabilität durch **Materialdoppelung** an den entscheidenden Stellen
- Glatte, **verstärkte Türen**, Anschlag rechts und **geschlossenen Seitenprofilen für hohe Stabilität**
- Mit Soft-Anschlagdämpfer
- Innen pro Fach 1 Garderobenstange aus Ovalprofil mit 3 verdrehsicheren Doppel-Schiebehaken
- Lichte Abteil-Durchlassbreite 240/340 mm
- Pro Fach **1 Zylinderschloss** mit 2 Schlüsseln
- **Fußteil verzinkt für erhöhten Korrosionsschutz**

#### Garderobenschränke in 2 Ausführungen

Wahlweise mit:

- **Füßen** H 100 mm aus Kunststoff, bei Korpus in lichtgrau, RAL 7035, sonst schwarzgrau
- **Sockel** H 100 mm, aus Kunststoff, Farbe wie Füße

10 JAHRE GARANTIE



### Garderobenschrank doppelstöckig mit Sockel H 1950 x T 500 mm

Anzahl Abteile	Abteilbreite mm	Schrankbreite mm	Best.-Nr. lichtgrau/ lichtgrau	Best.-Nr. Farbwahl	EUR
1 x 2	300	300	9145 456214	9145 456221	<b>347,-</b>
1 x 2	400	400	9145 456215	9145 456222	<b>439,-</b>
2 x 2	300	600	9145 456216	9145 456223	<b>452,-</b>
2 x 2	400	800	9145 456217	9145 456224	<b>613,-</b>
3 x 2	300	900	9145 456218	9145 456225	<b>609,-</b>
3 x 2	400	1200	9145 456219	9145 456226	<b>834,-</b>
4 x 2	300	1200	9145 456220	9145 456227	<b>785,-</b>

### Fächerschranke Classic PLUS

- Robuste Stahlblechkonstruktion mit hochwertiger Einbrennbeschichtung
- Beste Stabilität durch **Materialdoppelung** an den entscheidenden Stellen
- Glatte, **verstärkte Türen**, Anschlag rechts und **geschlossenen Seitenprofilen für hohe Stabilität**
- Mit Soft-Anschlagdämpfer
- Lichte Abteil-Durchlassbreite pro Tür H 417/330 x B 240/340 x T 476 mm
- Pro Fach **1 Zylinderschloss** mit 2 Schlüsseln
- **Fußteil verzinkt für erhöhten Korrosionsschutz**

#### Fächerschranke in 2 Ausführungen

Wahlweise mit:

- **Füßen** H 100 mm aus Kunststoff, bei Korpus in lichtgrau, RAL 7035, sonst schwarzgrau
- **Sockel** H 100 mm aus Kunststoff, bei Korpus in lichtgrau, RAL 7035, sonst schwarzgrau

10 JAHRE GARANTIE



### Fächerschranke 4 Abteile übereinander mit Sockel H 1950 x T 500 mm

Anzahl Fächer	Abteilbreite mm	Schrankbreite mm	Best.-Nr. lichtgrau/ lichtgrau	Best.-Nr. Farbwahl	EUR
1 x 4	300	300	9145 456244	9145 456251	<b>411,-</b>
1 x 4	400	400	9145 456245	9145 456252	<b>523,-</b>
2 x 4	300	600	9145 456246	9145 456253	<b>572,-</b>
2 x 4	400	800	9145 456247	9145 456254	<b>779,-</b>
3 x 4	300	900	9145 456248	9145 456255	<b>789,-</b>
3 x 4	400	1200	9145 456249	9145 456256	<b>1082,-</b>
4 x 4	300	1200	9145 456250	9145 456257	<b>1035,-</b>

### Fächerschranke 5 Abteile übereinander mit Sockel H 1950 x T 500 mm

Anzahl Fächer	Abteilbreite mm	Schrankbreite mm	Best.-Nr. lichtgrau/ lichtgrau	Best.-Nr. Farbwahl	EUR
1 x 5	300	300	9145 456272	9145 456279	<b>447,-</b>
1 x 5	400	400	9145 456273	9145 456280	<b>569,-</b>
2 x 5	300	600	9145 456274	9145 456281	<b>639,-</b>
2 x 5	400	800	9145 456275	9145 456282	<b>874,-</b>
3 x 5	300	900	9145 456276	9145 456283	<b>891,-</b>
3 x 5	400	1200	9145 456277	9145 456284	<b>1218,-</b>
4 x 5	300	1200	9145 456278	9145 456285	<b>1159,-</b>

Wenn in der Beschreibung nicht anders angegeben, erfolgt die Lieferung ohne Inhalt bzw. Zubehör





### Garderobenschrank Classic PLUS

2 Abteile für 1 Person zur Trennung von **Straßen- und Berufskleidung** ("Schwarz-/Weiß-Trennung") gemäß Arbeitsstätten-Richtlinien, Türen zueinander schlagend

- Robuste Stahlblechkonstruktion mit hochwertiger Einbrennbeschichtung
- Beste Stabilität durch **Materialdoppelung** an den entscheidenden Stellen
- **Verstärkte Türen paarweise zueinander schlagend** mit Anschlagdämpfer,
- Gemeinsamer Verschluss durch Sicherheits-Drehriegel für Vorhangschloss, inkl. Türschutz
- **Aufbruchklasse B nach DIN 4547-2**
- **Geschlossene Seitenprofile für hohe Stabilität**
- Türen ausgestattet mit Lüftungsschlitzen und eingestanztem Etikettenrahmen
- Innen pro Einzelabteil 1 Ablageboden (fest verschweißt), darunter 1 Garderobenstange aus Ovalprofil mit 3 verdrehsicheren Doppel-Schiebehaken pro Abteil
- **Fußteil verzinkt für erhöhten Korrosionsschutz**
- Abteilmöbeln glatt auskehrbar

#### Garderobenschränke in 3 Ausführungen

Wahlweise mit:

- **Füßen** H 100 mm aus Kunststoff, bei Korpus in lichtgrau, RAL 7035, sonst schwarzgrau, **H 1950 x T 500 mm**
- **Sockel** H 100 mm aus Kunststoff, Farbe wie Füße, **H 1950 x T 500 mm**
- **Untergebauter Sitzbank** H 2120 x T 815/500 mm (Sitzhöhe 450 mm/Sitzbanktiefe 315 mm), Sitzbankgestell H 420 mm aus Vierkantrohr in schwarzgrau, RAL 7021 mit Niveaueingleich 10 mm, **Sitzleisten Buche** 60 x 25 mm, allseitig gerundet, klarlackiert mit naturgegebenen Farbunterschieden, Korpushöhe 1700 mm
- Bank und Schrank getrennt zur einfachen Selbstmontage



Zusätzliche Belüftung hinten

Raumgewinn durch Korpushöhe 1850 mm

Schmale Seitenkanten = homogene Optik

Mit Füßen, lichtgrau, 1 x 2 Abteile

#### Farbauswahl:

##### Korpus

- enzianblau, RAL 5010
- anthrazitgrau, RAL 7016
- lichtgrau, RAL 7035
- schwarzgrau, RAL 7021

##### Türen

- reinorange, RAL 2004
- rubinrot, RAL 3003
- enzianblau, RAL 5010
- lichtblau, RAL 5012
- resedagrün, RAL 6011
- schwarzgrau, RAL 7021
- lichtgrau, RAL 7035
- clowngrün, RAL 110800

Farbwahl: Bei Bestellung die gewünschte Farbkombination angeben



Mit Füßen, lichtgrau, 2 x 2 Abteile



Mit Sockel, lichtgrau/ enzianblau, 1 x 2 Abteile



Mit Sitzbank, lichtgrau, 2 x 2 Abteile

#### H 1950 x T 500 mm mit Füßen

Anzahl Abteile	Abteilbreite mm	Schrankbreite mm	Best.-Nr. lichtgrau/ lichtgrau	Best.-Nr. lichtgrau/ enzianblau	Best.-Nr. Farbwahl	EUR
1 x 2	300	600	9145 456340	9145 456343	9145 456346	356,-
1 x 2	400	800	9145 456341	9145 456344	9145 456347	452,-
2 x 2	300	1200	9145 456342	9145 456345	9145 456348	596,-

#### H 2120 x T 815/500 mm mit untergebauter Sitzbank

Anzahl Abteile	Abteilbreite mm	Schrankbreite mm	Best.-Nr. lichtgrau/ lichtgrau	Best.-Nr. lichtgrau/ enzianblau	Best.-Nr. Farbwahl	EUR
1 x 2	300	600	9145 456358	9145 456361	9145 456364	498,-
1 x 2	400	800	9145 456359	9145 456362	9145 456365	648,-
2 x 2	300	1200	9145 456360	9145 456363	9145 456366	872,-

#### H 1950 x T 500 mm mit Sockel

Anzahl Abteile	Abteilbreite mm	Schrankbreite mm	Best.-Nr. lichtgrau/ lichtgrau	Best.-Nr. lichtgrau/ enzianblau	Best.-Nr. Farbwahl	EUR
1 x 2	300	600	9145 456349	9145 456352	9145 456355	383,-
1 x 2	400	800	9145 456350	9145 456353	9145 456356	487,-
2 x 2	300	1200	9145 456351	9145 456354	9145 456357	643,-

#### Entfall Garderobenschrankfüße

Alle Modelle mit Schrankfüßen können auf Wunsch auch in bodenstehender Ausführung geliefert werden. Dazu bitte den Minderpreis pro Schrank bestellen.

Best.-Nr.	Minderpreis pro Schrank EUR
9145 456199	35,50

Ohne Füße:  
-100 mm Höhe



Die Angebote gelten nur für gewerbliche Abnehmer · Alle Preise zzgl. gesetzl. MwSt.



## Zubehör für Garderobenschränke

- Zusatzausstattungen für die Garderobenschränke auf den Seiten 536-537
- Für Abteilbreite 300/400 mm und Tiefe 500 mm
- Individuelle Ausstattungen, damit können die Schränke dem speziellen Bedarf angepasst werden



### Schrägdachaufsatz

Schrank ist hinten ca. 230 mm höher, nachrüstbar

Anzahl Abteile	Schrankbreite mm	Best.-Nr.	EUR
1	300	9145 456310	78,80
1	400	9145 456311	94,50
2	600	9145 456312	95,50
2	800	9145 456313	117,-
3	900	9145 456314	121,-
3	1200	9145 456315	150,50
4	1200	9145 456316	150,50



### Aufsatzschrank

- H 500 x T 500 mm
- Türen einwandig glatt, mit Drehriegelverschluss
- Abteilbreite 400 mm auch für Motorradhelme geeignet
- Lichtes Durchlassmaß pro Fach H 429 x B 240/340 x T 475 mm

Anzahl Abteile	Abteilbreite mm	Best.-Nr.	EUR
1	300	9145 456323	213,-
1	400	9145 456324	279,-
2	300	9145 456325	287,-
2	400	9145 456326	371,-
3	300	9145 456327	385,-
3	400	9145 456328	499,-
4	300	9145 456329	499,-



### Lochblechtür

Rundlochung 8 mm, nicht nachrüstbar, Preis pro Tür

Ausführung	Best.-Nr.	EUR
einstöckig	9145 456300	20,30
doppelstöckig	9145 456301	20,30

### Schrägdachaufsatz

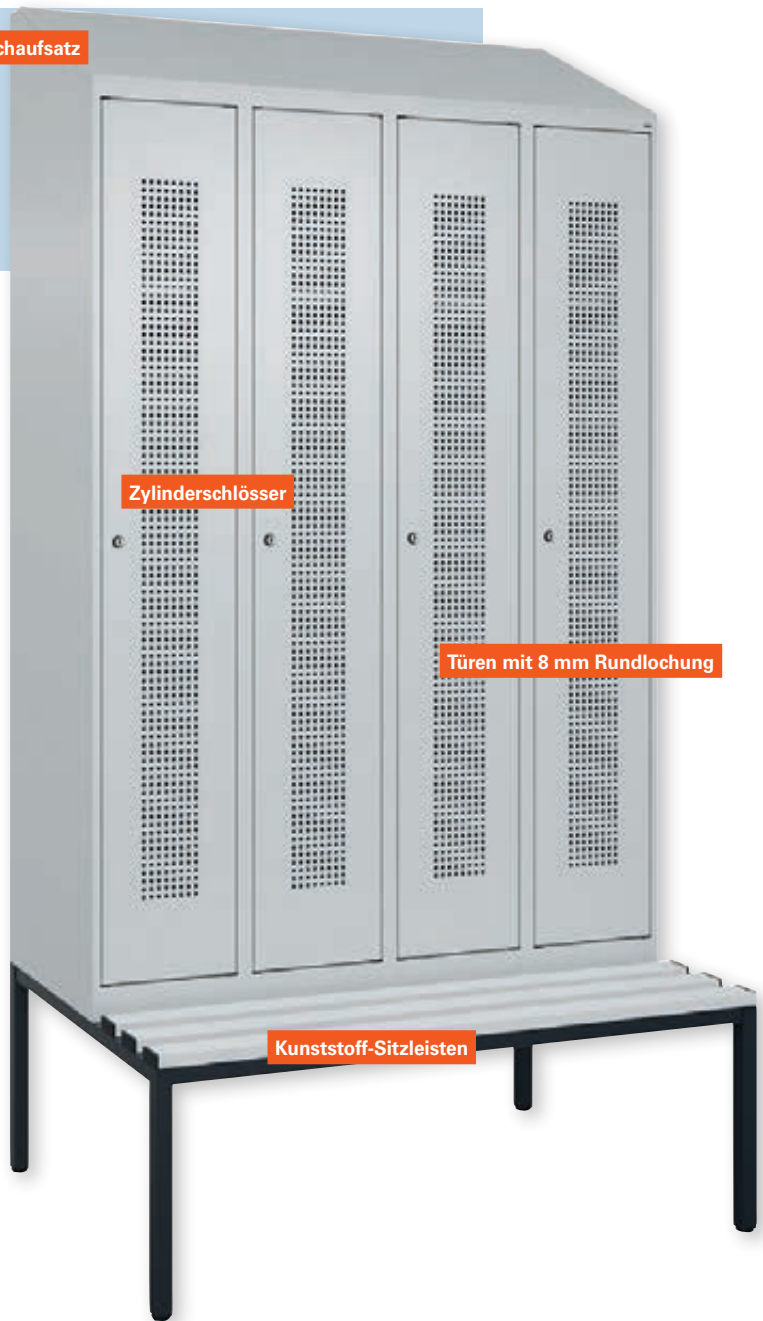

### Zylinderschlösser

### Türen mit 8 mm Rundlochung

### Kunststoff-Sitzleisten



### Türöffnungsbegrenzer

Winkel 90°

Best.-Nr.	Mehrpreis pro Tür EUR
9145 453261	18,20



### Spiegel

Ca. 110 x 90 mm, zum Anbringen an der Innenseite

Best.-Nr.	EUR
9145 453872	5,95



### Trennwand

Kunststoff, transluzent, verschieb- und schwenkbar

Best.-Nr.	EUR
9145 456319	52,50



### Kleiderbügel

mit Spezialaufhängung, Hartholz, schwarz

Best.-Nr.	EUR
9145 453267	8,85

### Höhenverstellungsschrauben

für Schrankfüße- Sockel, zum Niveaueingleich für Bodenunebenheiten VE = 4 Stück

Best.-Nr.	EUR
9145 456317	19,95



### Feuchtraumausführung (o. Abb)

Schrank elektrolytisch verzinkt, nicht nachrüstbar

Anzahl Abteile	Ausführung Bodenst./Füße/Sockel	EUR	Ausführung Sitzbank	EUR
1	9145 456302	40,50	9145 456306	61,50
2	9145 456303	80,90	9145 456307	121,-
3	9145 456304	121,-	9145 456308	182,-
4	9145 456305	162,-	9145 456309	243,-

Wenn in der Beschreibung nicht anders angegeben, erfolgt die Lieferung ohne Inhalt bzw. Zubehör



### Garderoben- und Fächerschränke Evolo PLUS

- Robuste Stahlblechkonstruktion mit hochwertiger Einbrennbeschichtung
- **Aufbruchgeschützte Konstruktion gemäß höchster Stufe C nach DIN 4547-2**
- Beste Stabilität durch Materialdoppelung an den entscheidenden Stellen
- Verstärkte Türen, Anschlag rechts, mit Soft-Anschlagdämpfer und geschlossenen Seitenprofilen für hohe Stabilität
- Türen ausgestattet mit **Design-Belüftungs-Lochbild und Comfort-Etikettenrahmen**
- Zusätzliche hintere Belüftungsöffnungen oben und unten
- Innen 1 Ablageboden fest verschweißt, darunter 1 Garderobenstange aus Ovalprofil mit 3 verdrehsicheren Doppel-Schiebehaken pro Abteil
- Sicherheits-Drehriegelverschluss für Vorhangschlösser, inklusiv Türschutz
- Fußteil verzinkt für erhöhten Korrosionsschutz
- **Türöffnungsbegrenzer 90° serienmäßig**
- Spezial-Abdeckprofil seitlich im Korpus für leichte Entnahme der Kleidung, einfachste Innenreinigung und zur verdeckten Kabelführung, z.B. für Schließsysteme
- **Niveauregulierung für bodenstehend, Füße und Sockel serienmäßig**
- Abteilmitten glatt auskehrbar

#### Wahlweise in 4 Ausführungen:

- **Bodenstehend** mit abriebfesten Bodengleitern, **H 1850 x T 500 mm**
- **Füße H 100 mm**, aus Kunststoff, bei Korpus in lichtgrau, RAL 7035, sonst schwarzgrau, **H 1950 x T 500 mm**
- **Sockel H 100 mm**, aus Kunststoff, bei Korpus in lichtgrau, RAL 7035, sonst schwarzgrau, **H 1950 x T 500 mm**
- **Untergebaute Sitzbank H 2120 x T 815/500 mm** (Sitzhöhe 450 mm/ Sitzbanktiefe 315 mm), Sitzbankgestell H 420 mm aus Vierkantrohr in schwarzgrau, RAL 7021 mit Niveaueingleich 10 mm, Sitzleisten Buche 60 x 25 mm, allseitig gerundet, klarlackiert mit naturgegebenen Farbunterschieden, Korpushöhe 1700 mm, Bank und Schrank getrennt zur einfachen Selbstmontage

#### Farbauswahl:

##### Korpus

- enzianblau, RAL 5010
- anthrazitgrau, RAL 7016
- schwarzgrau, RAL 7021
- lichtgrau, RAL 7035

##### Türen

- reinorange, RAL 2004
- rubinrot, RAL 3003
- enzianblau, RAL 5010
- lichtblau, RAL 5012
- resedagrün, RAL 6011
- schwarzgrau, RAL 7021
- lichtgrau, RAL 7035
- clowngrün, RAL 1108060



Neu

Raumgewinn durch Korpushöhe 1850 mm

Fußteil verzinkt

Bodenstehend, 2 Abteile, lichtgrau Mit Füßen, 3 Abteile, anthrazitgrau/lichtgrau



Schmale Seitenkanten = homogene Optik

Zusätzliche Belüftung hinten

Mit Sockel, 2 Abteile, lichtgrau/enzianblau

Mit Sitzbank, 4 Abteile, lichtgrau/rubinrot



Türöffnungsbegrenzer 90° serienmäßig



Höchste Aufbruchklasse C nach DIN 4547-2



Niveauregulierung aller Unterbauten serienmäßig

#### Bodenstehend

H 1850 x T 500 mm

Anzahl Abteile	Abteilbreite mm	Schrankbreite mm	Best.-Nr. lichtgrau/ lichtgrau	Best.-Nr. lichtgrau/ enzianblau	Best.-Nr. Farbwahl	EUR
1	300	300	9145 456400	9145 456401	9145 456402	294,-
1	400	400	9145 456403	9145 456404	9145 456405	382,-
2	300	600	9145 456406	9145 456407	9145 456408	392,-
2	400	800	9145 456409	9145 456410	9145 456411	509,-
3	300	900	9145 456412	9145 456413	9145 456414	528,-
3	400	1200	9145 456415	9145 456416	9145 456417	687,-
4	300	1200	9145 456418	9145 456419	9145 456420	685,-

#### Mit Sockel

H 1950 x T 500 mm

Anzahl Abteile	Abteilbreite mm	Schrankbreite mm	Best.-Nr. lichtgrau/ lichtgrau	Best.-Nr. lichtgrau/ enzianblau	Best.-Nr. Farbwahl	EUR
1	300	300	9145 456442	9145 456443	9145 456444	359,-
1	400	400	9145 456445	9145 456446	9145 456447	455,-
2	300	600	9145 456448	9145 456449	9145 456450	465,-
2	400	800	9145 456451	9145 456452	9145 456453	589,-
3	300	900	9145 456454	9145 456455	9145 456456	615,-
3	400	1200	9145 456457	9145 456458	9145 456459	783,-
4	300	1200	9145 456460	9145 456461	9145 456462	779,-

#### Mit Füßen

H 1950 x T 500 mm

Anzahl Abteile	Abteilbreite mm	Schrankbreite mm	Best.-Nr. lichtgrau/ lichtgrau	Best.-Nr. lichtgrau/ enzianblau	Best.-Nr. Farbwahl	EUR
1	300	300	9145 453421	9145 456422	9145 456423	339,-
1	400	400	9145 453424	9145 456425	9145 456426	428,-
2	300	600	9145 453427	9145 456428	9145 456429	438,-
2	400	800	9145 453430	9145 456431	9145 456432	556,-
3	300	900	9145 453433	9145 456434	9145 456435	574,-
3	400	1200	9145 453436	9145 456437	9145 456438	732,-
4	300	1200	9145 453439	9145 456440	9145 456441	731,-

#### Mit untergebaute Sitzbank

H 2120 x 815/500 mm

Anzahl Abteile	Abteilbreite mm	Schrankbreite mm	Best.-Nr. lichtgrau/ lichtgrau	Best.-Nr. lichtgrau/ enzianblau	Best.-Nr. Farbwahl	EUR
1	300	300	9145 456463	9145 456464	9145 456465	435,-
1	400	400	9145 456466	9145 456467	9145 456468	567,-
2	300	600	9145 456469	9145 456470	9145 456471	579,-
2	400	800	9145 456472	9145 456473	9145 456474	755,-
3	300	900	9145 456475	9145 456476	9145 456477	784,-
3	400	1200	9145 456478	9145 456479	9145 456480	1019,-
4	300	1200	9145 456481	9145 456482	9145 456483	1016,-

Die Angebote gelten nur für gewerbliche Abnehmer - Alle Preise zzgl. gesetzl. MwSt.





Bodenstehend 2 x 4 Abteile, lichtgrau

**Neu**



Mit Füßen 2 x 3 Abteile, lichtgrau/lichtblau



**Garderobenschrank doppelstöckig Evolo PLUS**

- Innen pro Fach 1 stabile Garderobenstange mit 3 verdrehsicheren Doppel-Schiebehaken
- Wahlweise Bodenstehend, auf Füßen oder auf Sockel, untergebaute Sitzbank auf Anfrage

Lichte Durchlassmaße pro Tür H 854 x B 240/340 x T 477 mm

Weitere Farbkombinationen und Artikelbeschreibung siehe Seite 542

**Mit Füßen**

H 1950 x T 500 mm

Anzahl Abteile	Abteilbreite mm	Schrankbreite mm	Best.-Nr. lichtgrau/lichtgrau	Best.-Nr. lichtgrau/enzianblau	Best.-Nr. Farbwahl	EUR
1 x 2	300	300	9145 456521	9145 456522	9145 456523	394,-
1 x 2	400	400	9145 456524	9145 456525	9145 456526	498,-
2 x 2	300	600	9145 456527	9145 456528	9145 456529	546,-
2 x 2	400	800	9145 456530	9145 456531	9145 456532	696,-
3 x 2	300	900	9145 456533	9145 456534	9145 456535	738,-
3 x 2	400	1200	9145 456536	9145 456537	9145 456538	945,-
4 x 2	300	1200	9145 456539	9145 456540	9145 456541	949,-

**Mit Sockel**

H 1950 x T 500 mm

Anzahl Abteile	Abteilbreite mm	Schrankbreite mm	Best.-Nr. lichtgrau/lichtgrau	Best.-Nr. lichtgrau/enzianblau	Best.-Nr. Farbwahl	EUR
1 x 2	300	300	9145 456542	9145 456543	9145 456544	415,-
1 x 2	400	400	9145 456545	9145 456546	9145 456547	526,-
2 x 2	300	600	9145 456548	9145 456549	9145 456550	573,-
2 x 2	400	800	9145 456551	9145 456552	9145 456553	732,-
3 x 2	300	900	9145 456554	9145 456555	9145 456556	776,-
3 x 2	400	1200	9145 456557	9145 456558	9145 456559	995,-
4 x 2	300	1200	9145 456560	9145 456561	9145 456562	998,-

**Bodenstehend**

H 1850 x T 500 mm

Anzahl Abteile	Abteilbreite mm	Schrankbreite mm	Best.-Nr. lichtgrau/lichtgrau	Best.-Nr. lichtgrau/enzianblau	Best.-Nr. Farbwahl	EUR
1 x 2	300	300	9145 456500	9145 456501	9145 456502	348,-
1 x 2	400	400	9145 456503	9145 456504	9145 456505	452,-
2 x 2	300	600	9145 456506	9145 456507	9145 456508	499,-
2 x 2	400	800	9145 456509	9145 456510	9145 456511	650,-
3 x 2	300	900	9145 456512	9145 456513	9145 456514	692,-
3 x 2	400	1200	9145 456515	9145 456516	9145 456517	899,-
4 x 2	300	1200	9145 456518	9145 456519	9145 456520	905,-



Bodenstehend 2 x 5 Fächer, lichtgrau/clowngrün



Mit Füßen 3 x 5 Fächer, anthrazitgrau/anthrazitgrau



Mit Sockel 2 x 5 Fächer, lichtgrau/reinorange

**Neu**



**Fächerschränke Evolo PLUS**

- Glatte Türen mit Zylinderschloss, pro Schloss 2 Schlüssel
- Wahlweise Bodenstehend, auf Füßen oder auf Sockel

Lichte Durchlassmaße pro Tür 5 Fächer übereinander H 328 x B 240/340 x T 477 mm (3 und 4 Fächer übereinander auf Anfrage lieferbar)

Weitere Farbkombinationen und Artikelbeschreibung siehe Seite 542

**Mit Füßen**

H 1950 x T 500 mm

Anzahl Abteile	Abteilbreite mm	Schrankbreite mm	Best.-Nr. lichtgrau/lichtgrau	Best.-Nr. lichtgrau/enzianblau	Best.-Nr. Farbwahl	EUR
1 x 5	300	300	9145 456684	9145 456685	9145 456686	515,-
1 x 5	400	400	9145 456687	9145 456688	9145 456689	654,-
2 x 5	300	600	9145 456690	9145 456691	9145 456692	785,-
2 x 5	400	800	9145 456693	9145 456694	9145 456695	1008,-
3 x 5	300	900	9145 456696	9145 456697	9145 456698	1097,-
3 x 5	400	1200	9145 456699	9145 456700	9145 456701	1411,-
4 x 5	300	1200	9145 456702	9145 456703	9145 456704	1427,-

**Mit Sockel**

H 1950 x T 500 mm

Anzahl Abteile	Abteilbreite mm	Schrankbreite mm	Best.-Nr. lichtgrau/lichtgrau	Best.-Nr. lichtgrau/enzianblau	Best.-Nr. Farbwahl	EUR
1 x 5	300	300	9145 456705	9145 456706	9145 456707	535,-
1 x 5	400	400	9145 456708	9145 456709	9145 456710	681,-
2 x 5	300	600	9145 456711	9145 456712	9145 456713	815,-
2 x 5	400	800	9145 456714	9145 456715	9145 456716	1045,-
3 x 5	300	900	9145 456717	9145 456718	9145 456719	1135,-
3 x 5	400	1200	9145 456720	9145 456721	9145 456722	1459,-
4 x 5	300	1200	9145 456723	9145 456724	9145 456725	1477,-

**Fächerschränke**

Mit 5 Fächern übereinander

**Bodenstehend**

H 1850 x T 500 mm

Anzahl Abteile	Abteilbreite mm	Schrankbreite mm	Best.-Nr. lichtgrau/lichtgrau	Best.-Nr. lichtgrau/enzianblau	Best.-Nr. Farbwahl	EUR
1 x 5	300	300	9145 456663	9145 456664	9145 456665	468,-
1 x 5	400	400	9145 456666	9145 456667	9145 456668	608,-
2 x 5	300	600	9145 456669	9145 456670	9145 456671	739,-
2 x 5	400	800	9145 456672	9145 456673	9145 456674	962,-
3 x 5	300	900	9145 456675	9145 456676	9145 456677	1049,-
3 x 5	400	1200	9145 456678	9145 456679	9145 456680	1365,-
4 x 5	300	1200	9145 456681	9145 456682	9145 456683	1379,-

Wenn in der Beschreibung nicht anders angegeben, erfolgt die Lieferung ohne Inhalt bzw. Zubehör



### Zubehör für Garderobenschränke Evolo PLUS

Ergänzen Sie Ihre Einrichtung mit praxiscorichten Zusatzausstattungen und nachrüstbaren Komponenten. Eine Vielzahl von Detaillösungen ermöglicht eine maßgeschneiderte Abstimmung für jeden Einsatzort.

- Zusatzausstattungen für die Garderobenschränke auf der Seite 542
- Für Abteilleite 300/400 mm und Tiefe 500 mm

### Schrägdachaufsatz

Schrank ist hinten ca. 230 mm höher, nachrüstbar



Anzahl Abteile	Schrankbreite mm	Best.-Nr.	EUR
1	300	9145 456310	<b>78,80</b>
1	400	9145 456311	<b>94,50</b>
2	600	9145 456312	<b>95,50</b>
2	800	9145 456313	<b>117,-</b>
3	900	9145 456314	<b>121,-</b>
3	1200	9145 456315	<b>150,50</b>
4	1200	9145 456316	<b>150,50</b>

### Feuchtraumausführung (o. Abb)

Schrank elektrolytisch verzinkt, nicht nachrüstbar

Anzahl Abteile	Ausführung Bodenst./FüÙe/Sockel	EUR	Ausführung Sitzbank	EUR
1	9145 456302	<b>40,50</b>	9145 456306	<b>61,50</b>
2	9145 456303	<b>80,90</b>	9145 456307	<b>121,-</b>
3	9145 456304	<b>121,-</b>	9145 456308	<b>182,-</b>
4	9145 456305	<b>162,-</b>	9145 456309	<b>243,-</b>



**Neu**

### Zubehör

praktisch und komfortabel, weitere Möglichkeiten zur individuellen Einrichtung

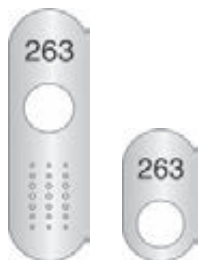

### Nummernschild

Für Zylinderschlösser, gerundet, selbstklebend aus Edelstahl oder Kunststoff

Ausführung	Best.-Nr.	EUR
Kunststoff mit Türschutz	9145 453340	<b>9,85</b>
Edelstahl mit Türschutz	9145 453341	<b>22,60</b>
Kunststoff ohne Türschutz	9145 453342	<b>7,85</b>
Edelstahl ohne Türschutz	9145 453343	<b>18,75</b>



### Sockel

frontbündig montiert, anstatt zurückgesetzt, Mehrpreis pro Schrank

Best.-Nr.	EUR
9145 453346	<b>19,65</b>



### Etikettenrahmen

für Evolo PLUS Schränke, Kunststoff, selbstklebend, inkl. Etikett

Best.-Nr.	EUR
9145 453347	<b>8,85</b>

### Schuhablage

aus Kunststoff, mit Abstandshaltern zum Freihalten der hinteren Abteilbelüftung

Abteilbreite mm	Best.-Nr.	EUR
300	9145 453344	<b>13,75</b>
400	9145 453345	<b>14,75</b>

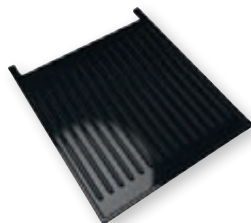

### Handtuchbügel

für Evolo PLUS Garderobenschränke, zum Anbringen an der Innentür

Abteilbreite mm	Best.-Nr.	EUR
300	9145 453348	<b>21,75</b>
400	9145 453349	<b>33,50</b>



### Kleiderbügel

mit Spezialaufhängung, Hartholz, schwarz

Best.-Nr.	EUR
9145 453267	<b>8,85</b>



### Spiegel

Ca. 110 x 90 mm, zum Anbringen an der Innenseite

Best.-Nr.	EUR
9145 453872	<b>5,95</b>

### Trennwand

Kunststoff, transluzent, verschieb- und schwenkbar

Best.-Nr.	EUR
9145 456319	<b>52,50</b>



### Passendes Zubehör

### Drehzylinderschloss

optional anstelle Drehriegelverschluss, schwarz mit 2 Schlüsseln. Mehrpreis pro Abteil

Ausführung	Best.-Nr.	EUR
bis 1000 Schließungen	9145 453352	<b>8,85</b>
Hauptschließanlage mit Sicherungsschein	9145 453353	<b>48,50</b>
Hauptschließfunktion ohne Sicherungsschein	9145 453354	<b>10,95</b>

### Hauptschlüssel

einzeln für Drehzylinderschlösser mit Hauptschließanlage

Ausführung	Best.-Nr.	EUR
mit Sicherungsschein	9145 453350	<b>21,65</b>
ohne Sicherungsschein	9145 453351	<b>17,75</b>

Die Angebote gelten nur für gewerbliche Abnehmer - Alle Preise zzgl. gesetzl. MwSt.

# Die besonders Stablen in Bestform



Mit Sockel, 2 x 4 Abteile, lichtgrau



Mit Sockel, 2 x 4 Abteile, lichtgrau/enzianblau



ab **1055,-**

**Extra stabile Türen**  
**Türöffnungsbegrenzer mit Anschlagdämpfer**  
**Integrierte Belüftung**

Mit Sockel, 3 x 5 Abteile, lichtgrau/enzianblau



## Fächerschranke

**Schrankhöhe 1950 mm, inkl. Sockel**

- Modern, praktisch und bestens geeignet um Wertsachen oder persönliche Dinge sicher zu deponieren.
- Robuste Stahlblechkonstruktion mit hochwertiger Einbrennbeschichtung.
- Sehr stabile **Türen aus 1,5 mm starkem Stahlblech mit Außenwölbung. Besonders sicher gegen Vandalismus.**
- Türen mit robustem Drehstangen-Scharnier, abschließbar mit Zylinderschloss.
- Serienmäßig mit 80° Türöffnungsbegrenzer und Anschlagdämpfer.
- Schränke mit Belüftungsöffnungen an der Rückwand und 20 mm Abstandshalter.
- **Sockel H 100 mm** in Korpusfarbe mit 30 mm Niveauregulierung.
- **Fächerschranke doppelstöckig** je Abteil 1 Garderobenstange und 3 verdrehsichere Schiebehaken



### Farbauswahl:

#### Korpus

- anthrazitgrau, RAL 7016
- schwarzgrau, RAL 7021
- lichtgrau, RAL 7035

#### Türen

- reinorange, RAL 2004
- rubinrot, RAL 3003
- enzianblau, RAL 5010
- lichtblau, RAL 5012
- resedagrün, RAL 6011
- schwarzgrau, RAL 7021
- lichtgrau, RAL 7035
- clowngrün, RAL 1108060

Farbwahl: Bei Bestellung die gewünschte Farbkombination angeben

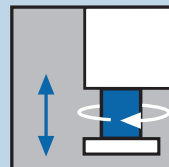

Niveauregulierung 30 mm

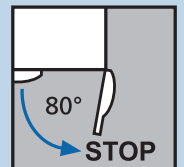

Türöffnungsbegrenzer mit Anschlagdämpfer

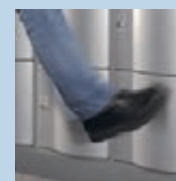

Besonders stabile Türen

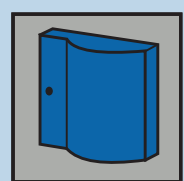

Belüftungsöffnung in der Rückwand

### 4 Fächer übereinander

Lichtes Durchlassmaß pro Fach: H 420 x B 320 x T 460/560 mm

Anzahl Abteile	Abteiltiefe mm	Schrankbreite mm	Best.-Nr. lichtgrau/ lichtgrau	Best.-Nr. lichtgrau/ enzianblau	Best.-Nr. Farbwahl	EUR
2 x 4	540	770	9145 454100	9145 454101	9145 454102	1249,-
	640	770	9145 454103	9145 454104	9145 454105	1379,-
3 x 4	540	1150	9145 454106	9145 454107	9145 454108	1775,-
	640	1150	9145 454109	9145 454110	9145 454111	1949,-

### 5 Fächer übereinander

Lichtes Durchlassmaß pro Fach: H 336 x B 320 x T 460/560 mm

Anzahl Abteile	Abteiltiefe mm	Schrankbreite mm	Best.-Nr. lichtgrau/ lichtgrau	Best.-Nr. lichtgrau/ enzianblau	Best.-Nr. Farbwahl	EUR
2 x 5	540	770	9145 454120	9145 454121	9145 454122	1279,-
	640	770	9145 454123	9145 454124	9145 454125	1397,-
3 x 5	540	1150	9145 454126	9145 454127	9145 454128	1727,-
	640	1150	9145 454129	9145 454130	9145 454131	1992,-

### doppelstöckig

Lichtes Durchlassmaß pro Fach: H 870 x B 320 x T 460/560 mm

Anzahl Abteile	Abteiltiefe mm	Schrankbreite mm	Best.-Nr. lichtgrau/ lichtgrau	Best.-Nr. lichtgrau/ enzianblau	Best.-Nr. Farbwahl	EUR
2 x 2	540	770	9145 454140	9145 454141	9145 454142	1055,-
	640	770	9145 454143	9145 454144	9145 454145	1199,-
3 x 2	540	1150	9145 454146	9145 454147	9145 454148	1584,-
	640	1150	9145 454149	9145 454150	9145 454151	1779,-

Wenn in der Beschreibung nicht anders angegeben, erfolgt die Lieferung ohne Inhalt bzw. Zubehör





### Garderobenschränke Cambio

Diese Garderobenschränke bieten eine technisch hoch entwickelte Lösung, die eine Vielzahl von Problemstellungen des täglichen Gebrauchs exzellent löst.

- Langlebige Stahlblechkonstruktion mit hochwertiger Einbrennbeschichtung und aufschlagenden Türen
- **Korpus und Stahltüren serienmäßig elektrolytisch verzinkt**
- **Innenschräge im Korpus für hohe Stabilität und einfache Entnahme der Kleidung**
- Türscharniere aus Aluminium/Kunststoff
- Türöffnungsbegrenzer 90° mit Anschlagdämpfer
- Zylinderschloss mit 2 Schlüsseln
- Ablageboden für durchgehende Abteile
- Alle Abteile mit Garderobenstange und 4 verdrehsicheren Haken zur Aufnahme von Zubehör wie z.B. Kleiderbügel oder verschiebbare Trennwände
- Schranksockel H 100 mm, verzinkt und beschichtet für erhöhten Korrosionsschutz, höhenverstellbar
- **Schrankfüße H 130 mm, aus Kunststoff höhenverstellbar von innen und außen**
- **Schnelle Trocknung durch Selbstbelüftung- Konzept**
- Kleidung ist je nach Feuchteanteil in 6-14 h getrocknet, bei einer Raumtemperatur von ca. 20° und einer Luftfeuchte von ca. 50 %

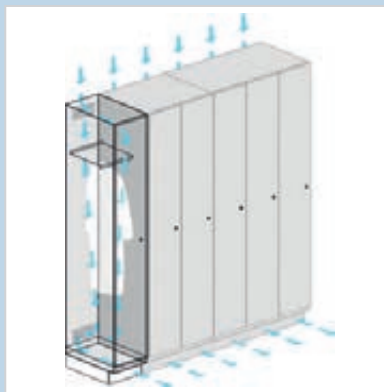

Effektive Trocknung durch den konstruktiv herbeigeführten Strömungsverlauf - **ohne zusätzliche Lüftungseinrichtungen!**

#### Farbauswahl:

##### Korpus

- enzianblau, RAL 5010
- anthrazitgrau, RAL 7016
- schwarzgrau, RAL 7021
- lichtgrau, RAL 7035

##### Türen

- reinorange, RAL 2004
- rubinrot, RAL 3003
- enzianblau, RAL 5010
- schwarzgrau, RAL 7021
- lichtgrau, RAL 7035
- clowngrün, RAL 110800

Farbwahl: Bei Bestellung die gewünschte Farbkombination angeben



ab **737,-**

①



Mit Füßen, 2 Abteile, lichtgrau/lichtgrau

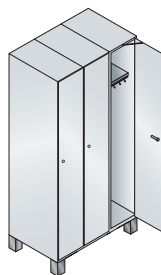

Mit Füßen, 3 Abteile

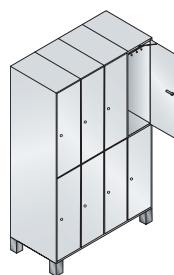

Mit Füßen 4 x 2 Abteile

**Innovative Belüftung und Trocknung**

**Korpus und Türen verzinkt und beschichtet**

**Füße mit Höhenverstellung**

ab **956,-**

②



Mit Sockel, 2 x 2 Abteile, lichtgrau/enzianblau



## Die Details machen den Unterschied

### ① Garderobenschrank

Anzahl Abteile	2	2	3	3	4	4
H x B x T mm	1980 x 600 x 525	1950 x 600 x 525	1980 x 900 x 525	1950 x 900 x 525	1980 x 1200 x 525	1950 x 1200 x 525
Ausführung	m. Füßen	m. Sockel	m. Füßen	m. Sockel	m. Füßen	m. Sockel
	<b>Best.-Nr.</b>	<b>Best.-Nr.</b>	<b>Best.-Nr.</b>	<b>Best.-Nr.</b>	<b>Best.-Nr.</b>	<b>Best.-Nr.</b>
lichtgrau/lichtgrau	9145 454200	9145 454203	9145 454206	9145 454209	9145 454212	9145 454215
lichtgrau/enzianblau	9145 454201	9145 454204	9145 454207	9145 454210	9145 454213	9145 454216
Farbwahl	9145 454202	9145 454205	9145 454208	9145 454211	9145 454214	9145 454217
<b>EUR</b>	<b>737,-</b>	<b>794,-</b>	<b>1026,-</b>	<b>1062,-</b>	<b>1328,-</b>	<b>1366,-</b>

### ② Garderobenschrank, doppelstöckig

Anzahl Abteile	2 x 2	2 x 2	3 x 2	3 x 2	4 x 2	4 x 2
H x B x T mm	1980 x 600 x 525	1950 x 600 x 525	1980 x 900 x 525	1950 x 900 x 525	1980 x 1200 x 525	1950 x 1200 x 525
Ausführung	m. Füßen	m. Sockel	m. Füßen	m. Sockel	m. Füßen	m. Sockel
	<b>Best.-Nr.</b>	<b>Best.-Nr.</b>	<b>Best.-Nr.</b>	<b>Best.-Nr.</b>	<b>Best.-Nr.</b>	<b>Best.-Nr.</b>
lichtgrau/lichtgrau	9145 454220	9145 454223	9145 454226	9145 454229	9145 454232	9145 454235
lichtgrau/enzianblau	9145 454221	9145 454224	9145 454227	9145 454230	9145 454233	9145 454236
Farbwahl	9145 454222	9145 454225	9145 454228	9145 454231	9145 454234	9145 454237
<b>EUR</b>	<b>956,-</b>	<b>1011,-</b>	<b>1333,-</b>	<b>1379,-</b>	<b>1754,-</b>	<b>1792,-</b>

Die Angebote gelten nur für gewerbliche Abnehmer · Alle Preise zzgl. gesetzl. MwSt.



anthrazitgrau/rubinrot, links Abteilleite 400 mm mit Safe-O-Mat Schließern (optional)



**Fächerschränke**

- **Schrankhöhe = 1950 mm, inklusive Sockelhöhe 100 mm**, Schranktiefe = 500 mm inklusive Abstandhalter, reine Korpus-tiefe = 480 mm
- Robuste Stahlblech-konstruktion
- Hochwertige Einbrenn-beschichtung
- 6 verschiedene Schließ-fachhöhen; durch einheitliche Schrankhöhen und -tiefen lassen sich auch Einheiten mit unterschiedlichen Fach-Aufteilungen kombinieren
- Türen mit Zylinderschloss, andere Verschlussarten, z. B. Safe-O-Mat-Schloss und Türnummerierung auf Anfrage
- Türaufhängung mit robustem Scharnierband, Türen rechts angeschlagen
- Rückwand mit Lochrosetten und Wand-Abstandhaltern für optimale Schrankbelüftung

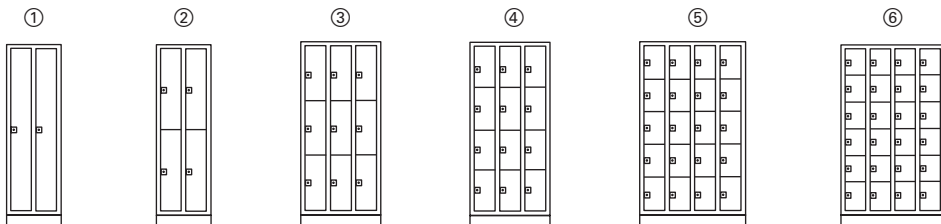
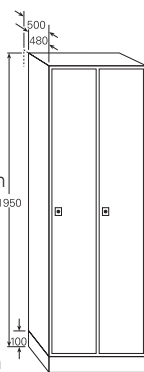

Einwandige, verstärkte Tür Lochrosetten für optimale Belüftung

Doppelwandige Tür

Abteilleite 400 mm ist auf Anfrage lieferbar

**Farbkombinationen siehe Seite 550. Farbwahl: Bei Bestellung die gewünschte Farbkombination angeben.**

Abb.	Ausführung	H x B x T mm	lichtes Fachmaß H x B x T mm	Anzahl Fächer	Best.-Nr. lichtgrau/ lichtgrau	Best.-Nr. lichtgrau/ enzianblau	Best.-Nr. Farbwahl	EUR
1	Türen einwandig, Ablageboden, Garderobenstange, 3 Haken	1950 x 620 x 500	1825 x 260 x 460	2	9145 452700	9145 452701	9145 453550	<b>659,-</b>
		1950 x 920 x 500	1825 x 260 x 460	3	9145 452705	9145 452706	9145 453551	<b>947,-</b>
		1950 x 1220 x 500	1825 x 260 x 460	4	9145 452710	9145 452711	9145 453552	<b>1232,-</b>
2	Türen einwandig, Garderobenstange, 3 Haken	1950 x 620 x 500	895 x 260 x 460	2 x 2	9145 452715	9145 452716	9145 453553	<b>759,-</b>
		1950 x 920 x 500	895 x 260 x 460	3 x 2	9145 452720	9145 452721	9145 453554	<b>1141,-</b>
		1950 x 1220 x 500	895 x 260 x 460	4 x 2	9145 452725	9145 452726	9145 453555	<b>1456,-</b>
3	Türen einwandig, ohne Inneneinrichtung	1950 x 620 x 500	580 x 260 x 460	2 x 3	9145 452730	9145 452731	9145 453556	<b>886,-</b>
		1950 x 920 x 500	580 x 260 x 460	3 x 3	9145 452735	9145 452736	9145 453557	<b>1235,-</b>
		1950 x 1220 x 500	580 x 260 x 460	4 x 3	9145 452740	9145 452741	9145 453558	<b>1615,-</b>
4	Türen doppelwandig, ohne Inneneinrichtung	1950 x 620 x 500	435 x 260 x 460	2 x 4	9145 452745	9145 452746	9145 453559	<b>949,-</b>
		1950 x 920 x 500	435 x 260 x 460	3 x 4	9145 452750	9145 452751	9145 453560	<b>1347,-</b>
		1950 x 1220 x 500	435 x 260 x 460	4 x 4	9145 452755	9145 452756	9145 453561	<b>1694,-</b>
5	Türen doppelwandig, ohne Inneneinrichtung	1950 x 620 x 500	345 x 260 x 460	2 x 5	9145 452760	9145 452761	9145 453562	<b>1044,-</b>
		1950 x 920 x 500	345 x 260 x 460	3 x 5	9145 452765	9145 452766	9145 453563	<b>1410,-</b>
		1950 x 1220 x 500	345 x 260 x 460	4 x 5	9145 452770	9145 452771	9145 453564	<b>1803,-</b>
6	Türen doppelwandig, ohne Inneneinrichtung	1950 x 620 x 500	285 x 260 x 460	2 x 6	9145 452775	9145 452776	9145 453565	<b>1076,-</b>
		1950 x 920 x 500	285 x 260 x 460	3 x 6	9145 452780	9145 452781	9145 453566	<b>1458,-</b>
		1950 x 1220 x 500	285 x 260 x 460	4 x 6	9145 452785	9145 452786	9145 453567	<b>1994,-</b>

Wenn in der Beschreibung nicht anders angegeben, erfolgt die Lieferung ohne Inhalt bzw. Zubehör





### Fächerschrank

- Robuste Stahlblechkonstruktion mit hochwertiger Pulverbeschichtung
- Glatte Vollblechtüren, abschließbar mit Zylinderschloss (Sichtfenstertüren sind auf Anfrage lieferbar)
- Schranksockel H 150 mm, beschichtet in Korpusfarbe
- **3 Korpushöhen 1187, 1518 und 1850 mm**
- 2 Abteibreiten 300 und 400 mm
- Abteibreite 400 mm auch für Helme geeignet
- Schranktiefe 500 mm
- **Lichte Durchlassmaße:**  
Breite 300 mm - H 310 x B 220 x T 470 mm  
Breite 400 mm - H 310 x B 320 x T 470 mm

**Farbauswahl:**

- enzianblau, RAL 5010
- lichtgrau, RAL 7035



1364,-



5 x 5 Abteile  
Abteibreite 300 mm



2 x 5 Abteile  
Abteibreite 300 mm



3 x 4 Abteile  
Abteibreite 300 mm



Für Helme geeignet

2 x 3 Abteile  
Abteibreite 400 mm

**Abteibreite 300 mm**

Anzahl Abteile	2 x 3	2 x 4	2 x 5	3 x 3	3 x 4	3 x 5	4 x 3	4 x 4	4 x 5	5 x 5
H x B x T mm	1187 x 600 x 500	1518 x 600 x 500	1850 x 600 x 500	1187 x 900 x 500	1518 x 900 x 500	1850 x 900 x 500	1187 x 1200 x 500	1518 x 1200 x 500	1850 x 1200 x 500	1850 x 1500 x 500
Best.-Nr.	9145 454700	9145 454701	9145 454702	9145 454703	9145 454704	9145 454705	9145 454706	9145 454707	9145 454708	9145 454736
lichtgrau/ lichtgrau	9145 454700	9145 454701	9145 454702	9145 454703	9145 454704	9145 454705	9145 454706	9145 454707	9145 454708	9145 454736
lichtgrau/ enzianblau	9145 454709	9145 454710	9145 454711	9145 454712	9145 454713	9145 454714	9145 454715	9145 454716	9145 454717	9145 454737
EUR	435,-	523,-	609,-	582,-	709,-	837,-	735,-	888,-	1072,-	1364,-

**Abteibreite 400 mm**

Anzahl Abteile	2 x 3	2 x 4	2 x 5	3 x 3	3 x 4	3 x 5	4 x 3	4 x 4	4 x 5
H x B x T mm	1187 x 800 x 500	1518 x 800 x 500	1850 x 800 x 500	1187 x 1200 x 500	1518 x 1200 x 500	1850 x 1200 x 500	1187 x 1600 x 500	1518 x 1600 x 500	1850 x 1600 x 500
Best.-Nr.	9145 454718	9145 454719	9145 454720	9145 454721	9145 454722	9145 454723	9145 454724	9145 454725	9145 454726
lichtgrau/ lichtgrau	9145 454718	9145 454719	9145 454720	9145 454721	9145 454722	9145 454723	9145 454724	9145 454725	9145 454726
lichtgrau/ enzianblau	9145 454727	9145 454728	9145 454729	9145 454730	9145 454731	9145 454732	9145 454733	9145 454734	9145 454735
EUR	477,-	575,-	672,-	650,-	792,-	943,-	873,-	1066,-	1279,-

Die Angebote gelten nur für gewerbliche Abnehmer - Alle Preise zzgl. gesetzl. MwSt.





**Fächerschränke**

- H 1800 x B 600 x T 500 mm
- Fach-Durchgangsbreite 230 mm
- Mit 4 verschiedenen Schließfachhöhen für vielseitige Einsatzmöglichkeiten
- Durch die gleichen Außenmaße lassen sich die Schränke auch als Reihenanlage verwenden
- Schränke in stabiler Stahlblechkonstruktion mit Sockel
- Hochwertige Pulverbeschichtung
- Glatte Böden und Türen ermöglichen eine problemlose Reinigung
- Die Türen mit eingeschweißter Verstärkung sind mittels Zylinderschloss verschließbar
- Die Belüftung erfolgt durch Lochfelder in der Rückwand



**① Fächerschrank mit 10 Fächern**

Lichtes Fachmaß H 345 x B 300 x T 500 mm

Farbe	Best.-Nr.	EUR
lichtgrau/lichtgrau	▶ 9145 453600	642,-
lichtgrau/lichtblau	9145 453601	642,-
Farbwahl	9145 453628	642,-

**② Fächerschrank mit 4 Fächern**

Lichtes Fachmaß H 865 x B 300 x T 500 mm

Farbe	Best.-Nr.	EUR
lichtgrau/lichtgrau	▶ 9145 453604	493,-
lichtgrau/lichtblau	9145 453605	493,-
Farbwahl	9145 453625	493,-

**③ Fächerschrank mit 6 Fächern**

Lichtes Fachmaß H 575 x B 300 x T 500 mm

Farbe	Best.-Nr.	EUR
lichtgrau/lichtgrau	▶ 9145 453608	529,-
lichtgrau/lichtblau	9145 453609	529,-
Farbwahl	9145 453626	529,-

**④ Fächerschrank mit 8 Fächern**

Lichtes Fachmaß H 430 x B 300 x T 500 mm

Farbe	Best.-Nr.	EUR
lichtgrau/lichtgrau	▶ 9145 453612	609,-
lichtgrau/lichtblau	9145 453613	609,-
Farbwahl	9145 453627	609,-

**Farbauswahl:**

	enzianblau, RAL 5010
	lichtblau, RAL 5012
	anthrazitgrau, RAL 7016
	lichtgrau, RAL 7035
	fenstergrau, RAL 7040
	taubenblau, NCS 4040 R 70 B

Farbwahl: Bei Bestellung die gewünschte Farbkombination angeben



Wenn in der Beschreibung nicht anders angegeben, erfolgt die Lieferung ohne Inhalt bzw. Zubehör





### Fächerschränke/ Personalgarderoben

- Schrankhöhe = 1950 mm, inklusive Sockelhöhe 100 mm
- Raumsparend – Stabil – Praktisch
- Robuste Stahlblechkonstruktion mit hochwertiger Einbrennschichtung
- Doppelwandige Türen mit Anschlagdämpfer und Türöffnungsbegrenzer, Zylinderschloss und 2 Schlüsseln
- Fachbreiten 190 mm und 410 mm, breite Ausführung für Helme geeignet
- Die Rückwände sind separat zu bestellen, siehe Tabelle unten
- Komplette Anlagen oder Einzelschränke
- Erweiter- und veränderbares Endlossystem



#### ① - ⑥ Fächerschränke

H 1950 x T 480 mm, lichte Fachmaß H 345 x T 460 mm

#### ⑦ - ⑩ Personalgarderoben

H 1950 x T 480 mm, lichte Fachmaß H 345 mm x T 460 mm, Hutablage und Schurost aus Vierkantröh, Kleiderbügelstange mit diebstahlfeindlicher Spezialaufhängung auf Distanz (je Fach 1 Kleiderbügel aus Hartholz)



Abb.	Gesamtbreite mm	lichte Fachbreite mm	Anzahl Fächer	Best.-Nr. lichtgrau/ lichtgrau	Best.-Nr. Farbwahl	EUR
1	240	190	5	9145 453970	9145 453930	438,-
2	460	190	10	9145 453971	9145 453931	763,-
3	680	190	15	9145 453972	9145 453932	1030,-
4	900	190	20	9145 453973	9145 453933	1317,-
5	460	410	5	9145 453974	9145 453934	571,-
6	900	410	10	9145 453975	9145 453935	989,-

Abb.	Gesamtbreite mm	lichte Fachbreite mm	Anzahl Abteile	Best.-Nr. lichtgrau/ lichtgrau	Best.-Nr. Farbwahl	EUR
7	740	190	5	9145 453980	9145 453786	624,-
	960	410	5	9145 453981	9145 453787	757,-
8	1430	190	5 x 2	9145 453982	9145 453788	1090,-
	1870	410	5 x 2	9145 453983	9145 453789	1354,-
9	1410	190	5 x 2	9145 453984	9145 453790	977,-
10	2100	190	5 x 3	9145 453985	9145 453791	1441,-

#### Farbauswahl:

##### Korpus

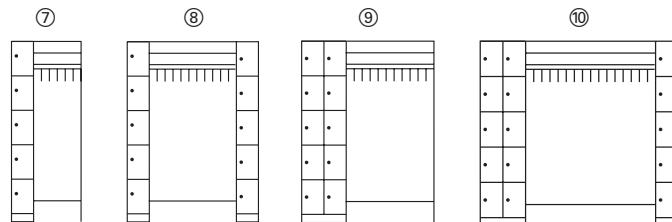
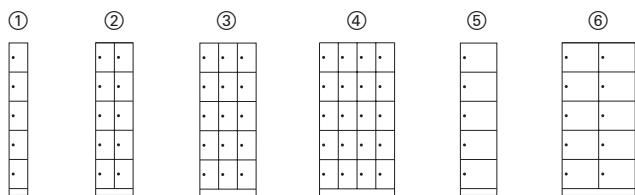
- enzianblau, RAL 5010
- anthrazitgrau, RAL 7016
- schwarzgrau, RAL 7021
- lichtgrau, RAL 7035

##### Türen

- reinorange, RAL 2004
- rubinrot, RAL 3003
- enzianblau, RAL 5010
- lichtblau, RAL 5012
- resedagrün, RAL 6011
- schwarzgrau, RAL 7021
- lichtgrau, RAL 7035
- clowngrün, RAL 1108060

Farbwahl: Bei Bestellung die gewünschte Farbkombination angeben

#### Passendes Zubehör

##### Rückwände

für Personalgarderoben, für geschlossene Optik oder Verwendung als Raumteiler

H x B mm	passend für Abb.	Best.-Nr.	EUR
1850 x 500	7	9145 453792	96,-
1850 x 950	8, 9	9145 453793	127,-
1850 x 1400	10	9145 453794	160,-

Die Angebote gelten nur für gewerbliche Abnehmer - Alle Preise zzgl. gesetzl. MwSt.

Neu



Viel Stauraum bei wenig Platzbedarf

Für Schwarz-Weiß-Trennung einsetzbar



Bodenstehend  
2 x 2 Abteile,  
lichtgrau/enzianblau



Bodenstehend  
2 x 2 Abteile,  
lichtgrau/lichtblau



Bodenstehend,  
2 x 2 Abteile,  
lichtgrau/antrazitgrau

Mit Sockel 3 x 2 Abteile,  
lichtgrau/lichtblau

### Z-Garderobenschrank Classic PLUS

Z-Schränke benötigen nur den Platz eines doppelstöckigen Schrankes, bieten jedoch eine **Hängemöglichkeit für lange Kleidungsstücke**

- Robuste Stahlblechkonstruktion mit hochwertiger Einbrennbeschichtung
- Beste Stabilität durch **Materialdoppelung** an den entscheidenden Stellen
- **Verstärkte Türen** mit Soft-Anschlagdämpfer und **geschlossenen Seitenprofilen für hohe Stabilität**
- Türen ausgestattet mit Lüftungsschlitzen und eingestanztem Etikettenrahmen
- Zusätzliche **hintere Belüftungsöffnungen** oben und unten
- Innen je Fach 1 Garderobenstange aus Ovalprofil mit 3 verdrehsicheren Doppel-Schiebehaken
- 2 Sicherheits-Drehriegelverschlüsse für Vorhangschlösser, inklusiv Türschutz
- **Fußteil verzinkt für erhöhten Korrosionsschutz**
- Abteilmitten glatt auskehrbar
- Kunststoffgleiter als praktischer Schrank- und Fußbodenschutz

#### Lichte Durchlassbreite des schmalen Bereiches

Abteilmitten 300/400 mm linke Tür 123/173 mm rechte Tür 109/159 mm

#### Wahlweise in 3 Ausführungen:

- **Bodenstehend** mit abriebfesten Bodengleitern, **H 1850 x T 500 mm**
- **Füße H 100 mm**, aus Kunststoff, bei Korpus in lichtgrau, RAL 7035, sonst schwarzgrau, **H 1950 x T 500 mm**
- **Sockel H 100 mm**, aus Kunststoff, bei Korpus in lichtgrau, RAL 7035, sonst schwarzgrau, **H 1950 x T 500 mm**



#### Farbauswahl:

##### Korpus

- enzianblau, RAL 5010
- antrazitgrau, RAL 7016
- schwarzgrau, RAL 7021
- lichtgrau, RAL 7035

##### Türen

- reinorange, RAL 2004
- rubinrot, RAL 3003
- enzianblau, RAL 5010
- lichtblau, RAL 5012
- resedagrün, RAL 6011
- schwarzgrau, RAL 7021
- lichtgrau, RAL 7035
- clowngrün, RAL 1108060

Farbwahl: Bei Bestellung die gewünschte Farbkombination angeben

#### Bodenstehend H 1850 x T 500 mm

Anzahl Abteile	Abteilmitten mm	Schrankbreite mm	Best.-Nr. lichtgrau/lichtgrau	Best.-Nr. lichtgrau/enzianblau	Best.-Nr. Farbwahl	EUR
1 x 2	300	300	9145 456750	9145 456751	9145 456752	472,-
1 x 2	400	400	9145 456753	9145 456754	9145 456755	615,-
2 x 2	300	600	9145 456756	9145 456757	9145 456758	775,-
2 x 2	400	800	9145 456759	9145 456760	9145 456761	1009,-
3 x 2	300	900	9145 456762	9145 456763	9145 456764	1115,-
3 x 2	400	1200	9145 456765	9145 456766	9145 456767	1445,-
4 x 2	300	1200	9145 456768	9145 456769	9145 456770	1468,-

#### Mit Füßen H 1950 x T 500 mm

Anzahl Abteile	Abteilmitten mm	Schrankbreite mm	Best.-Nr. lichtgrau/lichtgrau	Best.-Nr. lichtgrau/enzianblau	Best.-Nr. Farbwahl	EUR
1 x 2	300	300	9145 456771	9145 456772	9145 456773	509,-
1 x 2	400	400	9145 456774	9145 456775	9145 456776	649,-
2 x 2	300	600	9145 456777	9145 456778	9145 456779	815,-
2 x 2	400	800	9145 456780	9145 456781	9145 456782	1046,-
3 x 2	300	900	9145 456783	9145 456784	9145 456785	1149,-
3 x 2	400	1200	9145 456786	9145 456787	9145 456788	1484,-
4 x 2	300	1200	9145 456789	9145 456790	9145 456791	1505,-

#### Mit Sockel H 1950 x T 500 mm

Anzahl Abteile	Abteilmitten mm	Schrankbreite mm	Best.-Nr. lichtgrau/lichtgrau	Best.-Nr. lichtgrau/enzianblau	Best.-Nr. Farbwahl	EUR
1 x 2	300	300	9145 456792	9145 456793	9145 456794	529,-
1 x 2	400	400	9145 456795	9145 456796	9145 456797	679,-
2 x 2	300	600	9145 456798	9145 456799	9145 456800	839,-
2 x 2	400	800	9145 456801	9145 456802	9145 456803	1081,-
3 x 2	300	900	9145 456804	9145 456805	9145 456806	1189,-
3 x 2	400	1200	9145 456807	9145 456808	9145 456809	1533,-
4 x 2	300	1200	9145 456810	9145 456811	9145 456812	1555,-

Wenn in der Beschreibung nicht anders angegeben, erfolgt die Lieferung ohne Inhalt bzw. Zubehör





# Vielseitig einsetzbar mit voller Durchsicht

## Fächerschrank

- **Großraum-Fächerschränke** sind optimal geeignet um Taschen oder persönliche Dinge sichtbar zu deponieren
- Robuste Stahlblechkonstruktion mit hochwertiger Einbrennbeschichtung
- **Türen aus 8 mm starkem Acrylglas, aufgehängt mit robustem Scharnierband, abschließbar mit Zylinderschloss**
- **Serienmäßig ausgestattet mit 90° Türöffnungsbegrenzer** und Anschlagdämpfer
- Schränke mit Belüftungsöffnungen in der Rückwand und 20 mm Abstandshalter (reine Korpus-tiefe 480 mm)
- Sockel H 100 mm, Farbe schwarzgrau



### Farbauswahl:

#### Korpus

- schwarzgrau, RAL 7021
- lichtgrau, RAL 7035

Farbwahl: Bei Bestellung die gewünschte Farbkombination angeben.

Wahlweise andere Verschlussarten, z.B. Münzautomatenschloss oder elektronische Schließsysteme sind möglich.



ab **1779,-**

**8 mm starke Acrylglastüren**

**Türöffnungsbegrenzer 90°**

2 x 4 Abteile B 820 mm



3 x 4 Abteile B 1220 mm

## Fächerschrank H 1750 x T 500 mm, 4 Fächer übereinander

Lichtes Durchlassmaß pro Fach H 380 x B 360 x T 460 mm

Anzahl Fächer	Abteillbreite mm	Best.-Nr. lichtgrau	Best.-Nr. schwarzgrau	EUR
2 x 4	820	9145 454312	9145 454314	1779,-
3 x 4	1220	9145 454315	9145 454317	2513,-



ab **1657,-**

2 x 3 Abteile B 820 mm



3 x 3 Abteile B 1220 mm

## Fächerschrank H 1750 x T 500 mm, 3 Fächer übereinander

Lichtes Durchlassmaß pro Fach H 510 x B 360 x T 460 mm

Anzahl Fächer	Abteillbreite mm	Best.-Nr. lichtgrau	Best.-Nr. schwarzgrau	EUR
2 x 3	820	9145 454306	9145 454308	1657,-
3 x 3	1220	9145 454309	9145 454311	2314,-

Die Angebote gelten nur für gewerbliche Abnehmer · Alle Preise zzgl. gesetzl. MwSt.



Doppelseitige Garderobenbank

ab **215,-**



Freistehende Sitzbank



Einseitige Garderobenbank

### Garderobenbänke

- Stabile Konstruktion aus Vierkant- (30 x 30 mm) und Rechteckstahlrohr (50 x 30 mm) mit widerstandsfähiger Einbrennbeschichtung
- Sitzlatten, Rückenlehnen und Hakenleisten aus allseitig gehobelten, abgerundeten **Buche-Hartholzleisten**, im Profil ca. 60 x 25 mm, klarlackiert, mit naturgegebenen Farbunterschieden
- Sitzlatten aus **Kunststoff mit Stahlverstärkung, lichtgrau**
- Comfort-Garderobenhaken
- Sitzhöhe 420 mm
- Die Gestelle sind mit Bodengleitern ausgestattet, die einen Niveaueausgleich von 10 mm zulassen
- Die Lieferung der Sitz- und Garderobenbänke erfolgt **komplett vormontiert und aufstellfertig**



#### Farbauswahl:

#### Auflageleisten

-  lichtgrau
-  Hartholz

#### Gestell

-  schwarzgrau, RAL 7021

#### Bank ohne Schuhrost

Ausführung	Anzahl Doppelhaken	H x B x T mm	Best.-Nr. Gestell schwarzgrau Hartholzleisten	Best.-Nr. Gestell schwarzgrau Kunststoffleisten	EUR
freistehende Sitzbank	-	420 x 1000 x 353	▶ 9145 452801	9145 452841	215,-
	-	420 x 1500 x 353	▶ 9145 452805	9145 452845	279,-
	-	420 x 1960 x 353	▶ 9145 452809	9145 452849	363,-
einseitige Garderobenbank mit Hakenleiste	4	1710 x 1000 x 403	▶ 9145 452813	9145 452853	428,-
	6	1710 x 1500 x 403	▶ 9145 452817	9145 452857	556,-
	8	1710 x 1960 x 403	▶ 9145 452821	9145 452861	727,-
doppelseitige Garderobenbank mit Hakenleiste	2 x 4	1710 x 1000 x 756	9145 452825	9145 452865	685,-
	2 x 6	1710 x 1500 x 756	9145 452829	9145 452869	889,-
	2 x 8	1710 x 1960 x 756	9145 452833	9145 452873	1163,-

#### Bank mit Schuhrost

Ausführung	Anzahl Doppelhaken	H x B x T mm	Best.-Nr. Gestell schwarzgrau Hartholzleisten	Best.-Nr. Gestell schwarzgrau Kunststoffleisten	EUR
freistehende Sitzbank	-	420 x 1000 x 353	▶ 9145 452881	9145 452921	259,-
	-	420 x 1500 x 353	▶ 9145 452885	9145 452925	336,-
	-	420 x 1960 x 353	▶ 9145 452889	9145 452929	439,-
einseitige Garderobenbank mit Hakenleiste	4	1710 x 1000 x 403	▶ 9145 452893	9145 452933	472,-
	6	1710 x 1500 x 403	▶ 9145 452897	9145 452937	615,-
	8	1710 x 1960 x 403	▶ 9145 452901	9145 452941	803,-
doppelseitige Garderobenbank mit Hakenleiste	2 x 4	1710 x 1000 x 756	9145 452905	9145 452945	774,-
	2 x 6	1710 x 1500 x 756	9145 452909	9145 452949	1006,-
	2 x 8	1710 x 1960 x 756	9145 452913	9145 452953	1314,-



Comfort-Garderobenhaken



Schuhrost

Wenn in der Beschreibung nicht anders angegeben, erfolgt die Lieferung ohne Inhalt bzw. Zubehör



Für Feuchträume geeignet



B 1960 mm mit Rückenlehne



B 1960 mm mit Schuhrost

ab **335,-**



**Garderobenbänke Basic Plus**

- Stabile Stahl-Vierkantrrohr-Konstruktion
- Sitzhöhe 401 mm
- Gestelle und Schuhroste serienmäßig **elektrolytisch verzinkt** und hochwertig einbrennbeschichtet, schwarzgrau RAL 7021
- Sitzflächen und Rückenlehnen aus **Vollkernplatte, HPL, Stärke 13 mm Dekoroberfläche silbergrau**
- Verstellbare Bodengleiter für einfachen Niveaueausgleich von 10 mm
- **Lieferung vormontiert** für schnelleren Nutzungsbeginn

**10**  
JAHRE  
GARANTIE

Ausführung	H x B x T mm	Best.-Nr. Bank ohne Schuhrost	EUR	Best.-Nr. Bank mit Schuhrost	EUR
Sitzbank	401 x 1000 x 353	9145 453000	<b>335,-</b>	9145 453010	<b>406,-</b>
Sitzbank	401 x 1500 x 353	9145 453001	<b>440,-</b>	9145 453011	<b>532,-</b>
Sitzbank	401 x 1960 x 353	9145 453002	<b>575,-</b>	9145 453012	<b>694,-</b>
Sitzbank mit Lehne	796 x 1000 x 407	9145 453003	<b>542,-</b>	9145 453013	<b>610,-</b>
Sitzbank mit Lehne	796 x 1500 x 407	9145 453004	<b>704,-</b>	9145 453014	<b>796,-</b>
Sitzbank mit Lehne	796 x 1960 x 407	9145 453005	<b>920,-</b>	9145 453015	<b>1039,-</b>
Sitzbank doppelseitig mit Lehne	796 x 1000 x 760	9145 453006	<b>866,-</b>	9145 453016	<b>1008,-</b>
Sitzbank doppelseitig mit Lehne	796 x 1500 x 760	9145 453007	<b>1125,-</b>	9145 453017	<b>1307,-</b>
Sitzbank doppelseitig mit Lehne	796 x 1960 x 760	9145 453008	<b>1471,-</b>	9145 453018	<b>1712,-</b>

**TOP-LEISTUNG**  
**132,-**



**Garderobenbank Comfort**

- Robustes Stahlrohrgestell Ø 25 mm, pulverbeschichtet, schwarzgrau, RAL 7021
- Auflage aus klarlackierten **Buche-Massivholzlatten** 80 x 20 mm
- Abriebfeste Kunststoff-Bodengleiter
- Lieferbar in 3 Breiten: 1200, 1600 und 2000 mm
- Sitzfläche 300 mm tief, Sitzhöhe 460 mm, Tiefe inkl. Gestell 460 mm
- **Montierte Anlieferung, sofort einsatzbereit**

**SCHNELL**  
LIEFERBAR

Breite mm	Best.-Nr.	EUR
1200	▶ 9145 453050	<b>132,-</b>
1600	▶ 9145 453051	<b>172,-</b>
2000	▶ 9145 453052	<b>198,-</b>



B 1200 – 1600 – 2000 mm

**Platzsparend stapelbar**

**Montierte Lieferung**

Die Angebote gelten nur für gewerbliche Abnehmer - Alle Preise zzgl. gesetzl. MwSt.



# Standsicherheit

## Ermüdung durch langes Stehen am Arbeitsplatz

Obwohl allgemein empfohlen wird, dass wir mehr stehen sollten, gibt es Risiken, die mit langem Stehen einhergehen, und zu denen auch Muskel-Skelett-Erkrankungen (MSE) gehören. Harte, kalte Betonböden gelten als die schlechteste Art von Bodenbelägen, auf denen man stehen kann, und doch sind sie in vielen der Branchen, in denen im Stehen gearbeitet wird, weit verbreitet. Deshalb verwenden viele Arbeitsumgebungen heute Anti-Ermüdungsmatten, um Stöße zu dämpfen und die Füße von kalten Böden zu isolieren\*.

**Weniger Kopfschmerzen** durch Entlastung von Schultern und Nacken.

**Weniger Verspannungen** durch die Anregung regelmäßiger Muskelbewegungen und Veränderung der Haltung.

**Regt die Durchblutung an** durch regelmäßige Bewegung der Tiefenmuskulatur.

**Lindert Schmerzen im unteren Rückenbereich** durch die Entlastung der Wirbelsäule und der Rückenmuskulatur.

**Reduktion von Schmerzen in Fußgelenk und Fersen**, die oft durch eine Verflachung der Füße ausgelöst werden.

**Reduktion von Rutschrisiken** durch Matten mit einer rutschfesten Oberfläche.

**Wirkt kälteisolierend auf Betonböden**, die sonst oft das Kältegefühl verstärken.



\*Quellen: Europäische Agentur für Sicherheit und Gesundheitsschutz am Arbeitsplatz, Fit for Work Europe Coalition, The Work Foundation.



**Für hohe Belastungen geeignet**

**Mattenstärke 18 mm**

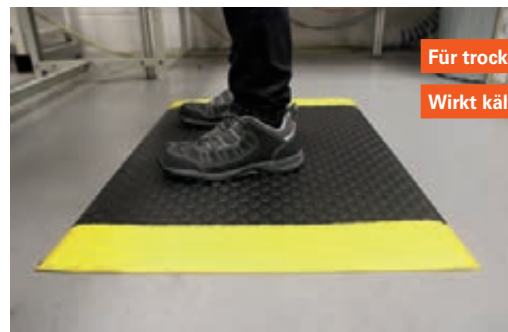

**Für trockene Innenbereiche**

**Wirkt kälteisolierend**



Abgeschrägte Mattenränder



Gelbe Kanten für erhöhte Sichtbarkeit



Mattenstärke 9,5 mm



Griffige Oberfläche

### Arbeitsplatz-Bodenbelag

**Langlebige**, ergonomische Arbeitsplatzmatte aus hochwertigem Polyurethan mit Rautenprofil

- Ideal für Arbeitsplätze **mit mittlerer bis starker Belastung**
- Geeignet **für trockene Innenbereiche**
- Abgeschrägte Mattenränder reduzieren Stolpergefahren
- Mit gelben Kanten für bessere Sichtbarkeit
- **Brandschutz geprüft nach BS EN 13501-1**
- **Mattenstärke 18 mm**



B x L mm	Best.-Nr.	EUR
600 x 900	▶ 9000 452380	145,-
900 x 1200	▶ 9000 452381	279,-

### Arbeitsplatzbodenbelag

Einlagige, ergonomische Arbeitsplatzmatte (aus Schaumstoff) mit griffiger Noppenoberfläche

- Ideal für Arbeitsplätze mit geringer bis mittlerer Belastung
- Geeignet **für trockene Innenbereiche**
- **Wirkt kälteisolierend** auf Betonböden
- Abgeschrägte Mattenränder reduzieren Stolpergefahren
- Mit gelben Kanten für bessere Sichtbarkeit
- Lose verlegbar - lässt sich einfach an den verschiedensten Arbeitsplätzen verlegen
- **Brandschutz geprüft nach BS EN 13501-1.**
- **Mattenstärke 9,5 mm**



B x L mm	Best.-Nr. schwarz	EUR	Best.-Nr. schwarz mit gelben Streifen	EUR
600 x 900	▶ 9000 452382	30,95	▶ 9000 452384	33,95
900 x 1200	▶ 9000 452383	73,95	▶ 9000 452385	83,95

Wenn in der Beschreibung nicht anders angegeben, erfolgt die Lieferung ohne Inhalt bzw. Zubehör



ab **54,30**

## Arbeitsplatz-Bodenbeläge

oder auch Ergonomiematten erleichtern langes Stehen, **wirken anti-ermüdend, sind isolierend und rutschhemmend.**

Sogar in statischen Positionen wird der Körper zu mehr Bewegung angeregt, da sich die Füße fast unmerklich der federnden Mattenoberfläche anpassen und die Muskeln zur Kontraktion anregen. Dadurch wird der Kreislauf positiv beeinflusst.

Muskel-Skelett-Erkrankungen (MSE) des Rückens und der Bandscheiben, sowie Gewebe- und Muskelverletzungen wird durch den Einsatz von Anti-Ermüdungsmatten wirksam vorgebeugt.

- Einlagige, ergonomische Matten mit griffigen Oberflächen
- **100% geschlossenzelliger PVC-Schaum**
- Materialstärke 9 mm
- Temperaturbeständigkeit von 0 °C bis +60 °C
- **Für leichte bis mittlere Beanspruchung an trockenen Arbeitsplätzen**
- Lose verlegbar
- Rutschhemmung R10 nach EN13552
- **Brandschutzklasse B2 nach DIN54332/DIN4102**



### Arbeitsplatz-Bodenbelag

mit **Tränenblech**-Oberfläche

#### Fertigmatte

B x L mm	Best.-Nr. schwarz	EUR	Best.-Nr. schwarz mit gelben Streifen	EUR
600 x 900	▶ 9149 455250	<b>43,50</b>	▶ 9149 455254	<b>54,30</b>
900 x 1500	▶ 9149 455251	<b>89,50</b>	▶ 9149 455255	<b>107,-</b>

#### Zuschnitt

Breite	Best.-Nr. schwarz	EUR/dfd. m	Best.-Nr. schwarz mit gelben Streifen	EUR/dfd. m
900	▶ 9149 455252	<b>61,95</b>	▶ 9149 455256	<b>80,50</b>
1200	▶ 9149 455253	<b>84,20</b>	▶ 9149 455257	<b>108,50</b>

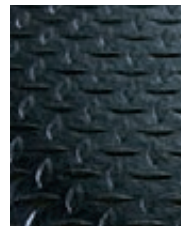

Tränenblech-oberfläche



ab **80,50**

schwarz mit gelben Streifen

### Arbeitsplatz-Bodenbelag

mit **Hammerschlag**-Oberfläche

#### Fertigmatte

B x L mm	Best.-Nr. schwarz	EUR	Best.-Nr. grau	EUR	Best.-Nr. schwarz mit gelben Streifen	EUR
600 x 900	▶ 9149 455258	<b>43,50</b>	▶ 9149 455261	<b>43,50</b>	▶ 9149 455264	<b>54,30</b>
900 x 1500	▶ 9149 455259	<b>89,50</b>	▶ 9149 455262	<b>89,50</b>	▶ 9149 455265	<b>107,-</b>

#### Zuschnitt

Breite	Best.-Nr. schwarz	EUR/dfd. m	Best.-Nr. grau	EUR/dfd. m	Best.-Nr. schwarz mit gelben Streifen	EUR/dfd. m
900	▶ 9149 455260	<b>61,95</b>	▶ 9149 455263	<b>61,95</b>	▶ 9149 455266	<b>80,50</b>

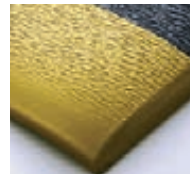

schwarz/gelb



grau



ab **43,50**

schwarz

### Arbeitsplatz-Bodenbelag

mit griffiger **Rippen**-Oberfläche

#### Fertigmatte

B x L mm	Best.-Nr. schwarz	EUR	Best.-Nr. grau	EUR	Best.-Nr. grau/gelb	EUR
600 x 900	▶ 9149 455420	<b>42,30</b>	▶ 9149 455422	<b>42,30</b>	▶ 9149 455424	<b>50,50</b>
900 x 1500	▶ 9149 455426	<b>99,-</b>	▶ 9149 455428	<b>99,-</b>	▶ 9149 455430	<b>115,-</b>

#### Zuschnitt

Breite	Best.-Nr. schwarz	EUR/dfd. m	Best.-Nr. grau	EUR/dfd. m	Best.-Nr. schwarz mit gelben Streifen	EUR/dfd. m
900	▶ 9149 455432	<b>68,90</b>	▶ 9149 455434	<b>68,90</b>	▶ 9149 455436	<b>86,50</b>

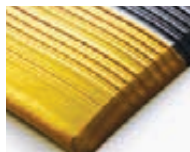

schwarz/gelb



schwarz



ab **42,30**

grau

Die Angebote gelten nur für gewerbliche Abnehmer · Alle Preise zzgl. gesetzl. MwSt.





Für stark beanspruchte Arbeitsplätze

**Arbeitsplatz-Bodenbelag**

- Verschleißfeste zweilagige **Anti-Ermüdungsmatte aus PVC**
- Besonders geeignet für mittlere bis schwere Belastungen **auch Punktbelastungen**
- Hammerschlag-Oberfläche
- Dämpfung und Entlastung bietet die geschäumte Innenlage
- Abgeschrägte Mattenränder reduzieren Stolpergefahren
- Temperaturbeständigkeit von 0 °C bis +60 °C
- Materialstärke 12,5 mm
- Brandschutz geprüft nach BS EN 13501-1



Hammerschlagoberfläche



**Zuschnitt**

Breite mm	Best.-Nr.	EUR/lf. m
900	▶ 9149 455500	<b>103,50</b>
1200	▶ 9149 455501	<b>139,-</b>



**Arbeitsplatz-Bodenbelag**

- Zweilagige, langlebige Premium-Ergonomiematte mit griffiger Tränenblechoberfläche
- **DUALayer: geschäumte PVC-Unterseite, extrem robuste, selbstlöschende PVC-Oberseite**
- Leichte Resistenz gegen Öle und Fette
- Temperaturbeständigkeit von 0 °C bis +60 °C
- Materialstärke 14 mm
- Abgeschrägte Mattenränder reduzieren Stolpergefahren
- Brandschutz geprüft nach BS EN 13501-1



Tränenblechoberfläche



**Fertigmatte**

B x L mm	Best.-Nr. schwarz	EUR	Best.-Nr. schwarz mit gelben Streifen	EUR
600 x 900	▶ 9149 455452	<b>119,-</b>	▶ 9149 455454	<b>135,-</b>
900 x 1500	▶ 9149 455453	<b>305,-</b>	▶ 9149 455455	<b>329,-</b>

**Zuschnitt**

Breite mm	Best.-Nr. schwarz	EUR/lf. m	Best.-Nr. schwarz mit gelben Streifen	EUR/lf. m
600	▶ 9149 455278	<b>135,-</b>	▶ 9149 455280	<b>149,50</b>
900	▶ 9149 455451	<b>202,-</b>	▶ 9149 455450	<b>223,-</b>
1200	▶ 9149 455279	<b>272,-</b>	▶ 9149 455281	<b>298,-</b>



Robust und Resistent

**Arbeitsplatz-Bodenbelag**

- **Ergonomische Matte aus innen geschäumtem PVC** mit PolyNit-Mantel
- Resistent gegen die meisten Chemikalien und Öle
- Diamant-Oberfläche mit extra Grip für sicheren Stand
- Temperaturbeständigkeit von 0 °C bis +60 °C
- Materialstärke 15 mm
- In verschiedensten Produktionsbereichen einsetzbar
- Brandschutz geprüft nach BS EN 13501-1



Diamantoberfläche



**Fertigmatte**

B x L mm	Best.-Nr.	EUR
600 x 900	▶ 9149 455275	<b>102,-</b>
900 x 1500	▶ 9149 455276	<b>257,-</b>

**Zuschnitt**

Breite mm	Best.-Nr.	EUR
900	▶ 9149 455277	<b>168,50</b>

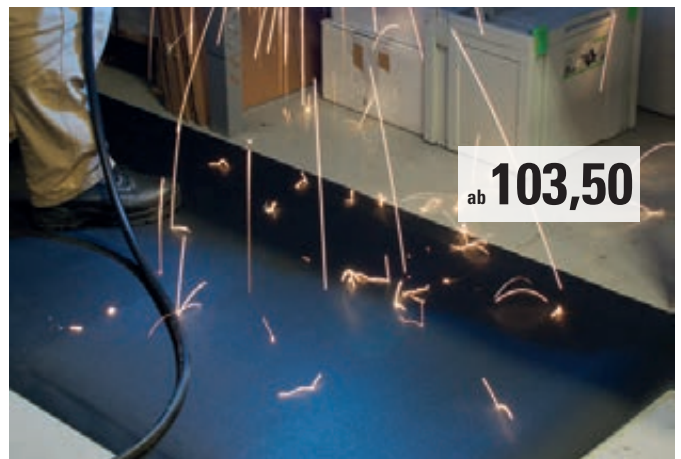

ab 103,50

**Arbeitsplatz-Bodenbelag**

- Zweilagige, langlebige Premium-Ergonomiematte mit griffiger Diamantoberfläche
- **DUALayer: geschäumte PVC-Unterseite, flammhemmende Oberseite**
- Flammschutzoberfläche (geprüft nach BS EN 13501-1)- damit sind Schweißfunken kein Problem mehr
- Materialstärke 12,5 mm
- Temperaturbeständigkeit von 0 °C bis +60 °C



Flammhemmend



**Fertigmatte**

B x L mm	Best.-Nr.	EUR
900 x 600	▶ 9149 455504	<b>103,50</b>
900 x 1500	▶ 9149 455505	<b>259,-</b>

**Zuschnitt**

Breite mm	Best.-Nr.	EUR/lf. m
900	▶ 9149 455506	<b>172,50</b>

Wenn in der Beschreibung nicht anders angegeben, erfolgt die Lieferung ohne Inhalt bzw. Zubehör





ab **52,95**

### Arbeitsplatz-Bodenbelag

- **Naturgummi-Matte mit genoppter Oberfläche für trockene Innenbereiche**
- Temperaturbeständigkeit von -30 °C bis +50 °C
- Mattenstärke 14 mm
- Optimal für Arbeitsplätze mit langen statischen Stehphasen
- Rutschfestigkeit 30 BPN gemäß ASTM E304



schwarz/gelb

**24h**  
LIEFERBAR

B x L mm	Best.-Nr. schwarz	EUR	Best.-Nr. schwarz mit gelben Streifen	EUR
600 x 900	▶ 9000 452318	<b>52,95</b>	▶ 9000 452314	<b>109,-</b>
900 x 1200	▶ 9000 452319	<b>82,95</b>	▶ 9000 452315	<b>169,-</b>

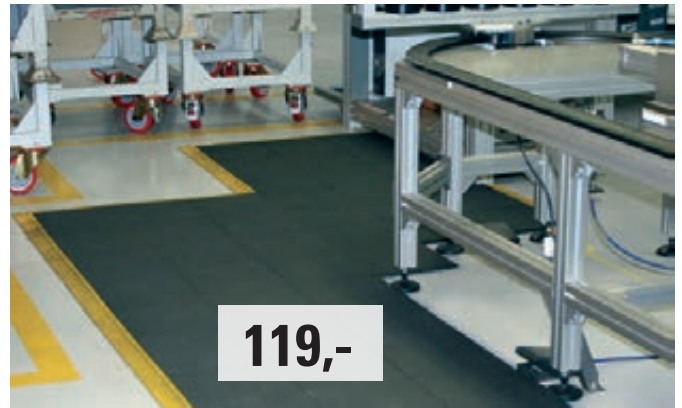

**119,-**

### Arbeitsplatz-Bodenbelag

- Fliesenmaße B 900 x L 900mm
- **Geschlossene Ausführung aus Nitrilgummi**
- **Gelochte Ausführung aus Naturgummi**
- Temperaturbeständig von -20 °C bis + 160 °C
- Mattenstärke ca. 16 mm
- Rutschhemmung R10 nach EN 13552

**SCHNELL**  
LIEFERBAR

#### Bodenmatten

Ausführung	Best.-Nr.	EUR
geschlossen ▶	9149 454020	<b>119,-</b>
gelocht ▶	9149 454021	<b>115,-</b>

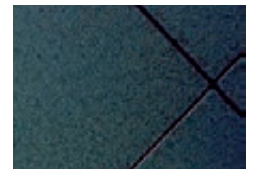

Geschlossen

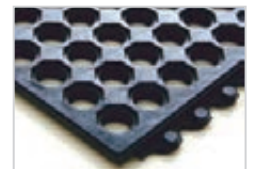

gelocht

#### Randleisten

L 900 mm, Montage und Planung siehe QR Code

Ausführung	Farbe	Best.-Nr.	EUR
Verbindung	gelb ▶	9149 454025	<b>45,70</b>
Aussparung	gelb ▶	9149 454027	<b>45,70</b>
Verbindung	schwarz ▶	9149 454024	<b>34,95</b>
Aussparung	schwarz ▶	9149 454026	<b>34,95</b>



Randleisten



ab **169,-**

**Schwer entflammbar**

### Arbeitsplatz-Bodenbelag

- **Aus hochwertigem Polyurethan** mit genoppter Oberfläche
- **Brandschutz geprüft nach BS EN 13501-1.**
- Temperaturbeständigkeit von -40 °C bis +80 °C
- Mattenstärke 15 mm
- Allseitig abgeschrägte Kanten
- Farbe schwarz
- Sondermaße auf Anfrage erhältlich



genoppt

**24h**  
LIEFERBAR

B x L mm	Best.-Nr.	EUR
600 x 900	▶ 9149 455476	<b>169,-</b>
900 x 1200	▶ 9149 455477	<b>335,-</b>



**78,90**

**Gute Resistenz gegen Öle und Fette**



Endstück/Mittelstück

### Arbeitsplatz-Bodenbelag

- B 700 x L 800 mm
- Strapazierfähige Ergonomiematte aus Nitril-Gummi mit griffiger Tränenblechoberfläche
- Gute Resistenz gegen Öle und Fette
- Temperaturbeständigkeit von -30 °C bis +70 °C
- Mattenstärke 12,5 mm

**SCHNELL**  
LIEFERBAR

Ausführung	Best.-Nr.	EUR
Fertigmatte ▶	9149 455282	<b>78,90</b>
Mittelstück ▶	9149 455283	<b>78,90</b>
Endstück ▶	9149 455284	<b>78,90</b>



Für trockene Arbeitsplätze

58,95

**Arbeitsplatz-Bodenbelag**

- Vielseitige und ökonomische Anti-Ermüdungsmatte für trockene industrielle Steharbeitsplätze
- **SBR-Gummi mit gelochter Oberfläche**
- Temperaturbeständigkeit von -20 °C bis +130 °C
- Mattenstärke 10 mm
- **Rutschhemmung R10 nach EN 13552**
- Farbe schwarz



**24h**  
LIEFERBAR

B x L mm	Best.-Nr.	EUR
900 x 1500	▶ 9000 452317	58,95

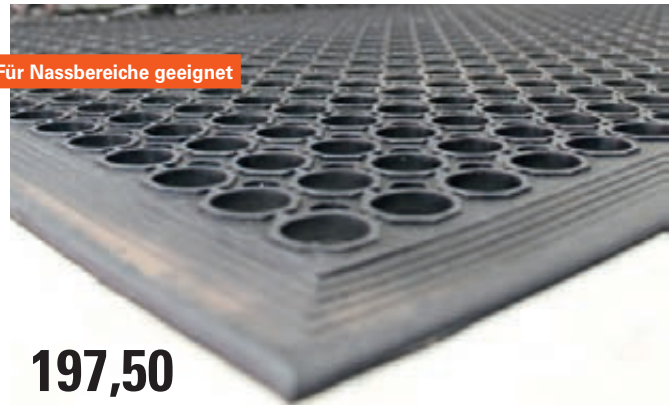

Für Nassbereiche geeignet

197,50

**Arbeitsplatz-Bodenbelag**

- Vielseitige Ergonomiematte für nasse und trockene industrielle Bereiche, aber auch Bars und andere Arbeitsbereiche in der Gastronomie
- **Nitrilgummi mit gelochter Oberfläche**
- Beständig gegen Öle, Kühlmittel und Tierfette
- Mattenstärke 12,5 mm
- Temperaturbeständigkeit von 0 °C bis +60 °C
- **Rutschhemmung R10 nach EN 13552**
- Farbe schwarz

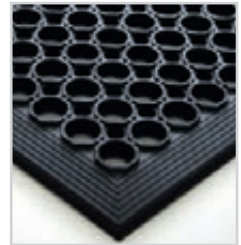

**SCHNELL**  
LIEFERBAR

B 900 x L 1500 mm

Ausführung	Best.-Nr.	EUR
Fertigmatte	▶ 9149 455285	197,50
Mittelstück	▶ 9149 455287	197,50
Endstück	▶ 9149 455286	197,50

**Rutschfeste Bodenbeläge für sicheren Stand**



ab 68,50

**Arbeitsplatz-Bodenbelag**

- Robuster, strapazierfähiger und **langlebiger Läufer aus Nitrilgummi** mit Noppenoberfläche
- Einsetzbar in Fahrzeugen, auf Werkbänken und als Bodenbelag
- Temperaturbeständigkeit von -30 °C bis +70 °C
- Resistent gegen schwache Säuren und Basen
- Breite 1200 mm
- Farbe schwarz



**SCHNELL**  
LIEFERBAR

Stärke mm	Best.-Nr. schwarz	Best.-Nr. grau	EUR/lfd. m
3,0	▶ 9149 455288	▶ 9149 455290	68,50
4,5	▶ 9149 455289	▶ 9149 455291	91,50



ab 31,30

**Arbeitsplatz-Bodenbelag**

- **Feingerippter Riefenläufer aus Naturgummi**
- Einsetzbar als Boden- oder Tischbelag
- Temperaturbeständigkeit von -20 °C bis +80 °C
- UV-beständig
- Farbe schwarz



Tischbelag

**SCHNELL**  
LIEFERBAR

Zuschnitt

Breite mm	Best.-Nr. Stärke 3 mm	EUR/lfd. m	Best.-Nr. Stärke 6 mm	EUR/lfd. m
900	▶ 9149 455460	31,30	▶ 9149 455462	69,90
1200	▶ 9149 455461	42,50	▶ 9149 455463	94,-

Rolle 10 m

Breite mm	Best.-Nr. Stärke 3 mm	EUR/RL	Best.-Nr. Stärke 6 mm	EUR/RL
900	▶ 9149 455466	319,-	▶ 9149 455468	639,-
1200	▶ 9149 455467	387,-	▶ 9149 455469	849,-

Wenn in der Beschreibung nicht anders angegeben, erfolgt die Lieferung ohne Inhalt bzw. Zubehör



**Neu**

## Arbeitsplatz-Bodenbelag

- Hochqualitative Anti-Ermüdungsmatte aus **NBR Gummi (Nitril)**
- Ideal für Arbeitsplätze in Industrie, Werkstatt und Fertigung
- Ermüdungserscheinungen wird zuverlässig vorgebeugt
- Noppen der Arbeitsplatzmatten regen zu mehr Bewegung an und der Kreislauf wird stimuliert
- Gute Rutschhemmung
- **Hohe Resistenz gegen Öl, Schmierstoffe und Chemikalien**
- Abgeschrägte Mattenränder reduzieren Stolpergefahren
- **Mattenstärke 14 mm**

**24h**  
LIEFERBAR

B x L mm	Best.-Nr.	EUR
600 x 900	▶ 9000 452390	<b>59,95</b>
900 x 1200	▶ 9000 452391	<b>89,95</b>



Abgeschrägte Mattenränder

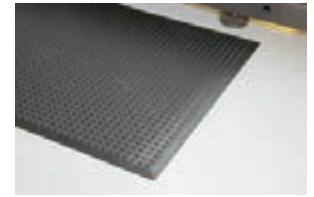

Mattenstärke 14 mm

## Arbeitsplatz-Bodenbelag

- Ergonomische, **einlagige Anti-Statikmatte in Hammerschlagoptik aus geschlossenzelligem PVC**
- Optimale Ableitung durch Erdung über 10 mm Druckknopf
- Temperaturbeständigkeit von 0 °C bis +60 °C
- Mattenstärke 9 mm
- Erdungsstecker, Erdungskabel und Schuherdungsband inklusive



**SCHNELL**  
LIEFERBAR

**Fertigmatte**

B x L mm	Best.-Nr.	EUR
600 x 900	▶ 9149 455470	<b>132,-</b>
900 x 1500	▶ 9149 455471	<b>279,-</b>

**Zuschnitt**

Breite mm	Best.-Nr.	EUR/lfd. m
900	▶ 9149 455474	<b>225,-</b>

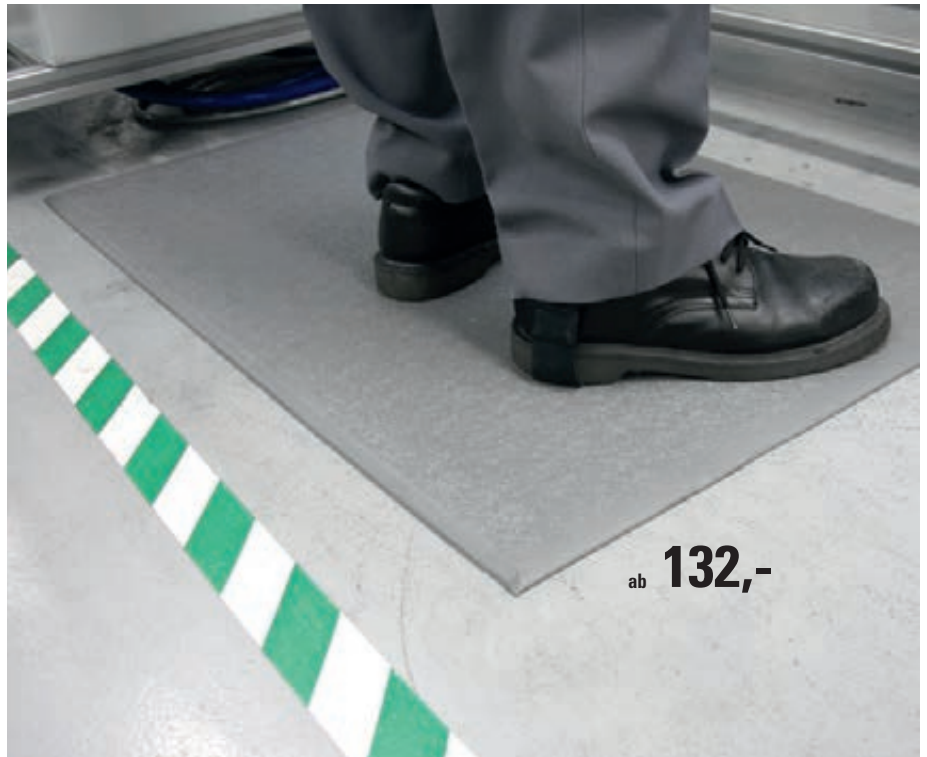

## Arbeitsplatz-Bodenbelag

- Zweilagige Premium-Matte mit griffriger Riffelblechoberfläche
- **ESD-Ausführung nach IEC61340-4-5**
- SBR/NBR-Oberseite, geschäumte EPDM-Unterseite
- Resistent gegen Benzin (auch bleifrei) sowie bedingte Resistenz gegen Öle und Fette
- Temperaturbeständigkeit von -10 °C bis +70 °C
- Mattenstärke 10 mm
- Erdungskabel mit Schutzkontakt-Stecker inklusive



## Arbeitsplatz-Bodenbelag

- Leichte, feingerippte Isolationsmatte aus Nitrilgummi
- Zum Schutz vor elektrischen Schlägen
- **Durchschlagsfestigkeit getestet bis 50.000 Volt nach DIN EN60243-1 (VDE0303, Teil 21)**
- Mattenstärke 4,5 mm
- Temperaturbeständigkeit von 0 °C bis +60 °C
- Maximale Länge 10 m



**Zuschnitt**

Breite mm	Best.-Nr.	EUR/lfd. m
1000	▶ 9149 455522	<b>235,-</b>

**SCHNELL**  
LIEFERBAR



**Zuschnitt**

Breite mm	Best.-Nr.	EUR/lfd. m
1000	▶ 9149 455520	<b>96,50</b>

**SCHNELL**  
LIEFERBAR

Die Angebote gelten nur für gewerbliche Abnehmer · Alle Preise zzgl. gesetzl. MwSt.



## Arbeitsplatz-Bodenbeläge

**Kautschuk, Farbe schwarz**

- Sehr gut begehbar
- Befahrbar mit Sackkarren und Handwagen
- Allseitig abgeschrägte Seitenränder verringern das Stolperrisiko
- Sehr gute Stehergonomie
- Rutschhemmend
- Trittschalldämmend



Gelochte Oberfläche



**Arbeitsplatz-Bodenbelag mit durchbrochener, gelochter Oberfläche, für trockene Arbeitsfläche**  
 Stärke: 13 mm, Gewicht: 7,5 kg/m<sup>2</sup>, Rutschhemmung R10 (DIN 51130)

B x L mm	Best.-Nr.	EUR
900 x 1500	▶ 9149 455128	<b>74,50</b>

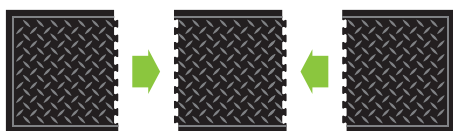

End- und Mittelstück

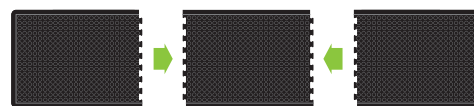

End- und Mittelstück

**Arbeitsplatz-Bodenbelag mit geschlossener Riffelblechoberfläche für den Trockenbereich** geeignet  
 Stärke: 13 mm, Gewicht: 5,1 kg/m<sup>2</sup>, Rutschhemmung R9 (DIN EN 16165)

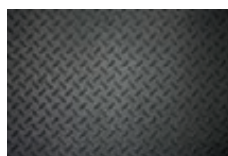

Riffelblechoberfläche

**Arbeitsplatz-Bodenbelag mit geschlossener Noppenoberfläche für den Trockenbereich** geeignet  
 Stärke: 13 mm, Gewicht: 10,4 kg/m<sup>2</sup>, Rutschhemmung R9 (DIN EN 16165)



Noppenoberfläche

Ausführung	B x L mm	Best.-Nr.	EUR
Endstück	710 x 780	▶ 9149 455054	<b>47,30</b>
Mittelstück	710 x 780	▶ 9149 455055	<b>47,50</b>
Fertigmatte	710 x 780	▶ 9149 455056	<b>47,50</b>

Ausführung	B x L mm	Best.-Nr.	EUR
Endstück	900 x 1200	▶ 9149 455075	<b>92,50</b>
Mittelstück	900 x 1200	▶ 9149 455076	<b>92,50</b>
Fertigmatte	600 x 900	▶ 9149 455077	<b>51,50</b>
Fertigmatte	900 x 1200	▶ 9149 455078	<b>92,50</b>

Wenn in der Beschreibung nicht anders angegeben, erfolgt die Lieferung ohne Inhalt bzw. Zubehör



## PVC-Läufer für Montagearbeitsplätze und Laufstraßen



ab **53,-**  
lfd. m

Leicht verlegbar

Gute Isolation gegen Kälte



- Federnder, geschlossener, profilierter Arbeitsplatzbelag aus Weich-PVC
- Isoliert gegen kalte Böden

- Unterlüftung und Drainage durch strukturierte Unterfläche
- Stärke 5 mm
- Gewicht 4 kg/m<sup>2</sup>



### PVC-Läufer als Zuschnitt

Breite mm	Best.-Nr. blau	Best.-Nr. schwarz	Best.-Nr. schwarz/gelb	Best.-Nr. grau	EUR/lfd. m
600	▶ 9149 455088	▶ 9149 455089	▶ 9149 455090	▶ 9149 455091	53,-
800	▶ 9149 455092	▶ 9149 455093	▶ 9149 455094	▶ 9149 455095	66,-
1000	▶ 9149 455124	▶ 9149 455125	▶ 9149 455126	▶ 9149 455127	78,50

### PVC-Läufer, komplette 10 m Rolle

Breite mm	Best.-Nr. blau	Best.-Nr. schwarz	Best.-Nr. schwarz/gelb	Best.-Nr. grau	EUR
600	▶ 9149 455080	▶ 9149 455081	▶ 9149 455082	▶ 9149 455083	434,-
800	▶ 9149 455084	▶ 9149 455085	▶ 9149 455086	▶ 9149 455087	535,50
1000	▶ 9149 455120	▶ 9149 455121	▶ 9149 455122	▶ 9149 455123	658,-



Optimal bei Spanabfall

## Industriematten

### Industriematten für Werkbank- und Montagearbeitsplätze

- Rost aus 100% Recycling-PVC, dadurch besonders günstiges Preis-Leistungs-Verhältnis
- Gute Rutsicherheit an Arbeitsplätzen durch geriffelte Profilierung des Obermaterials
- Stärke 12,5 mm, Gewicht 5,5 kg/m<sup>2</sup>
- **Rutschhemmung R10/V10 nach DIN 51130**
- Schwere Ausführung: Stärke 15 mm, Gewicht 6,5 kg/m<sup>2</sup>
- **Rutschhemmung R11/V10 nach DIN 51130**



### Industriematte schwarz

Breite mm	Best.-Nr. Zuschnitte	EUR/lfd. m	Best.-Nr. 10-m-Rolle	EUR
600	▶ 9149 455140	71,-	▶ 9149 455200	585,-
800	▶ 9149 455141	89,-	▶ 9149 455201	789,-
1000	▶ 9149 455142	108,-	▶ 9149 455202	979,-
1200	▶ 9149 455139	131,-	▶ 9149 455203	1165,-

Resistent gegen Öle und Chemikalien

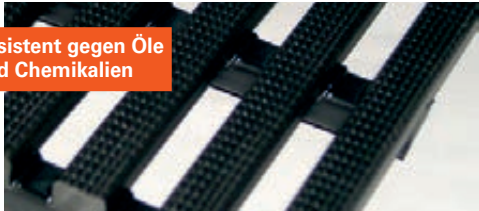

Sicherheitsstreifen für erhöhte Aufmerksamkeit

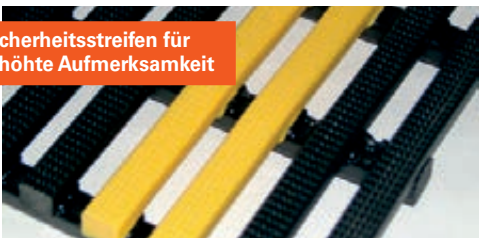

### Industriematte schwarz mit gelben Sicherheitsstreifen

Breite mm	Best.-Nr. Zuschnitte	EUR/lfd. m	Best.-Nr. 10-m-Rolle	EUR
600	▶ 9149 455210	75,-	▶ 9149 455206	645,-
800	▶ 9149 455211	93,-	▶ 9149 455207	825,-
1000	▶ 9149 455212	112,-	▶ 9149 455208	1013,-
1200	▶ 9149 455213	130,-	▶ 9149 455209	1205,-

Hohe Rutschhemmung durch gefräste Oberfläche

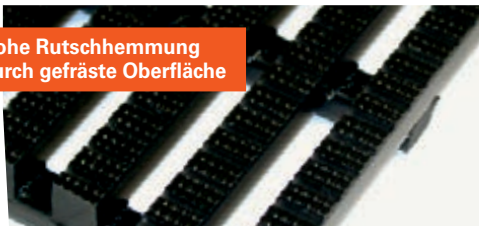

### Industriematte gefräste Oberfläche, schwere Ausführung, schwarz

Rutschhemmung R 11/V10 nach DIN 51130

Breite mm	Best.-Nr. Zuschnitte	EUR/lfd. m	Best.-Nr. 10-m-Rolle	EUR
600	▶ 9149 455220	78,-	▶ 9149 455226	665,-
800	▶ 9149 455221	99,-	▶ 9149 455227	885,-
1000	▶ 9149 455222	120,-	▶ 9149 455228	1105,-
1200	▶ 9149 455223	141,-	▶ 9149 455229	1323,-

### Kantenprofile zu Industriematten

Ausführung	Best.-Nr. schwarz	EUR/lfd. m	Best.-Nr. schwarz/gelb	EUR/lfd. m
Breitseite	▶ 9149 455108	23,-	▶ 9149 455109	25,-
Längsseite	▶ 9149 455110	27,80	▶ 9149 455111	29,90



## Industrieroste für Maschinenarbeitsplätze

Der Industrierost eignet sich besonders an Arbeitsplätzen mit hoher mechanischer Belastung, starker Verschmutzung und Spananfall. Industrieroste sind beständig gegen Öle, Fette und gebräuchliche Chemikalien.

- Recycling-PE mit Synthekautschuk
- Stärke 18 mm
- Gewicht 6 kg/m<sup>2</sup>
- **Fein strukturierte Lauffläche:**  
Rutschhemmung R11/V10 nach DIN 51130
- **Grob strukturierte Lauffläche:**  
Rutschhemmung R12/V10 nach DIN 51130



### Mit fein strukturierter Lauffläche



#### Industrierost R11

Farbe silbergrau

**Extrem rutschhemmend**

**Für innen und außen geeignet**

Breite mm	Best.-Nr. Zuschnitt	EUR/lfd. m	Best.-Nr. 10-m-Rolle	EUR
600	▶ 9149 455130	<b>72,50</b>	▶ 9149 455240	<b>609,-</b>
800	▶ 9149 455131	<b>89,-</b>	▶ 9149 455241	<b>804,-</b>
1000	▶ 9149 455132	<b>117,-</b>	▶ 9149 455242	<b>1004,-</b>

### Mit grob strukturierter Lauffläche



#### Industrierost R12

für extreme Rutschsicherheit, Farbe anthrazit

Breite mm	Best.-Nr. Zuschnitt	EUR/lfd. m	Best.-Nr. 10-m-Rolle	EUR
600	▶ 9149 455020	<b>73,-</b>	▶ 9149 455244	<b>647,-</b>
800	▶ 9149 455021	<b>99,50</b>	▶ 9149 455245	<b>834,-</b>
1000	▶ 9149 455022	<b>121,-</b>	▶ 9149 455246	<b>1043,-</b>



#### Kantenprofil für Industrieroste

Kantenprofile ermöglichen ein problemloses Befahren der Roste. Wenn die Kantenprofile über Eck gelegt werden sollen, so sind 60 mm Kantenprofil zusätzlich erforderlich.

Ausführung	Best.-Nr. schwarz	EUR/lfd. m	Best.-Nr. schwarz/gelb	EUR/lfd. m
Breitseite	▶ 9149 455134	<b>23,20</b>	▶ 9149 455135	<b>25,80</b>
Längsseite	▶ 9149 455136	<b>26,50</b>	▶ 9149 455137	<b>28,80</b>

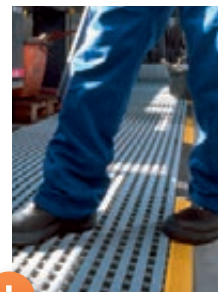

**+ Hohe Rutschhemmung**

## Industrie-Kabelbrücke

aus Weich-PVC

- Höhe 35 mm
- 2 Kabelkanäle von 25 mm Durchmesser
- Überfahrbar
- Befüllung der Kabelbrücke von unten
- **Geeignet für den Innen- und Außenbereich**



B x L mm	Farbe	Best.-Nr.	EUR
200 x 1500	schwarz	▶ 9149 455312	<b>129,-</b>
200 x 1500	lichtgrau	▶ 9149 455313	<b>130,-</b>
200 x 1500	schwarz/gelb	▶ 9149 455314	<b>139,-</b>

## Industrie-Kabelbrücke

aus PVC

- Höhe 50 mm
- Innenkammer von 2 x 25 x 38 mm erweiterbar auf 1 x 75 x 38 mm durch herausnehmbaren Mittelsteg
- 2 zusätzliche Außenkammern von 25 mm Durchmesser
- Überfahrbar
- **Geeignet für den Innen- und Außenbereich**



B x L mm	Farbe	Best.-Nr.	EUR
350 x 1000	schwarz	▶ 9149 455318	<b>245,-</b>
350 x 1000	schwarz/gelb	▶ 9149 455319	<b>245,-</b>

Wenn in der Beschreibung nicht anders angegeben, erfolgt die Lieferung ohne Inhalt bzw. Zubehör





ab **181,50**

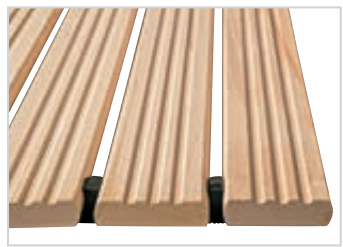

Standard-Rost Buche natur

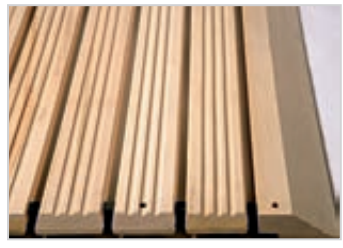

Holzrost Buche natur mit Auffahrkeilen und Abschrägung auf der Längsseite

### Holzlaufroste

Hochwertige Holzroste sorgen für Ergonomie und Sicherheit am Arbeitsplatz. Folgende Rostbreiten stehen bis zu einer max. Länge von 10,0 m zur Verfügung: 800, 1000, 1200, 1500 mm

#### Sondermaße auf Anfrage

#### Anwendung

- Geeignet für trockene und feuchte Arbeitsbereiche vor Bearbeitungsmaschinen und Arbeitsplätzen, an denen Zerspanungsabfälle Probleme bereiten.
- Beständig gegen die meisten Öle und Chemikalien.

#### Ausführung

- Geriefte, rutschhemmende Buchenholzleisten, verbunden mit einem PVC-ummantelten Stahlseil
- Als Endverschluss dienen verzinkte Gewindebolzen mit Innensechskantschrauben
- Der Rost lässt sich aufrollen, so dass sich der Unterboden leicht reinigen lässt
- Gummifüße an der Unterseite entlasten das Rückgrat und die Muskulatur bei stehenden Tätigkeiten

#### Technische Daten

- Geriefetes Buchenholz
- Stärke: 35 mm, Gewicht: ca. 15,1 kg/m<sup>2</sup>
- Geprüft auf Rutschhemmung R11 (DIN 51130) und Verdrängungsraum V10 (DIN 51130)

Auf Anfrage kann der Holzrost in jeder RAL-Farbe gebeizt werden.



### Holzlaufrost

Buche natur

Breite mm	Best.-Nr. Standard	EUR/lfd. m	Best.-Nr. mit Auffahrkeilen und Abschrägung	EUR/lfd. m
800	▶ 9149 455000	<b>181,50</b>	▶ 9149 455008	<b>239,-</b>
1000	▶ 9149 455001	<b>201,50</b>	▶ 9149 455009	<b>282,50</b>
1200	▶ 9149 455002	<b>229,-</b>	▶ 9149 455010	<b>309,50</b>
1500	▶ 9149 455003	<b>262,50</b>	▶ 9149 455011	<b>341,-</b>



ab **149,-**

**Ermüdungshemmend und Rutschsicher**

### Flächenbelastung bis 6 t/m<sup>2</sup>

### Bodenelement

- Aus ND-Polyethylen, hoch belastbar und strapazierfähig
- Gute Isolierung, Schutz gegen Feuchtigkeit
- Rutschsicher durch Noppenprofil
- Weitgehend beständig gegen Öl, Lösungsmittel, Säuren und Laugen
- Temperaturbeständig von -20 °C bis +80 °C
- Abgeschrägte Eckelemente, 1 VE = 4 Elemente
- Versorgungsleitungen lassen sich geschützt und unsichtbar unter den Elementen verlegen
- Verbindung der einzelnen Elemente durch Einhängesystem (Reißverschluss-Effekt)
- Die Abmessung 800 x 400 mm entspricht den Richtlinien der Arbeitsplatzverordnung
- Boden- und Abschlusselemente mit geschlossener oder durchbrochener Oberfläche, 1 VE = 5 Elemente

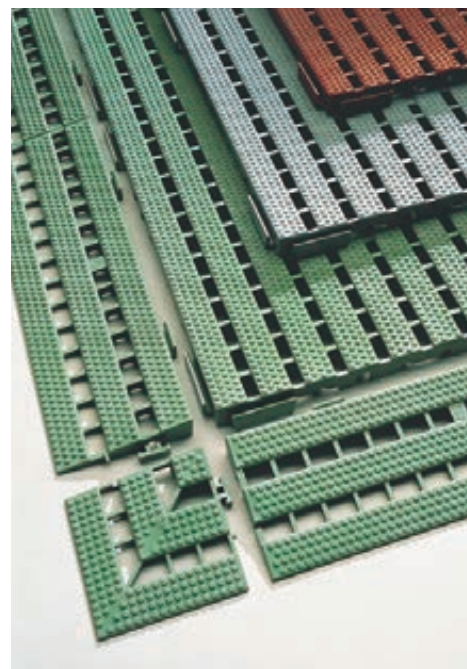

Leitfähige Ausführung für optimalen Schutz vor elektrostatischer Aufladung



Ausführung	Gesamtmaße mm	Best.-Nr. grün	Best.-Nr. hellgrau	Best.-Nr. kupferbraun	Best.-Nr. anthrazit	EUR/VE	Best.-Nr. schwarz (leitfähig)	EUR/VE
Bodenelement, durchbrochen	800 x 400 x 25	▶ 9145 455200	▶ 9145 455210	▶ 9145 455220	▶ 9145 455225	<b>149,-</b>	-	
Abschlusselement, durchbrochen	400 x 120	▶ 9145 455202	▶ 9145 455212	▶ 9145 455222	▶ 9145 455226	<b>53,50</b>	-	
Eckelement, durchbrochen	120 x 120	▶ 9145 455204	▶ 9145 455214	▶ 9145 455224	▶ 9145 455227	<b>19,95</b>	-	
Bodenelement, geschlossen	800 x 400 x 25	▶ 9145 455230	▶ 9145 455240	-	▶ 9145 455245	<b>169,-</b>	▶ 9145 455236	<b>321,-</b>
Abschlusselement, geschlossen	400 x 120	▶ 9145 455232	▶ 9145 455242	-	▶ 9145 455246	<b>56,50</b>	▶ 9145 455237	<b>91,-</b>
Eckelement, geschlossen	120 x 120	▶ 9145 455234	▶ 9145 455244	-	▶ 9145 455247	<b>22,90</b>	▶ 9145 455238	<b>43,50</b>

Die Angebote gelten nur für gewerbliche Abnehmer - Alle Preise zzgl. gesetzl. MwSt.



### Arbeitsdrehstuhl

Arbeitsdrehstühle der Exklusivmarke PROMAT verbinden hohe Qualität und sinnvolle Ergonomie

- Nach DIN 68877
- Bedienungsfreundliche Gasfeder-Höhenverstellung
- Ergonomisch geformter Sitz und Rückenlehne
- **Extra hohe Rückenlehne Höhe 520 mm mit integrierter Lendenwirbelabstützung**
- Rückenlehne pendelnd gelagert, **mit stufenloser Neigungsverstellung** und 10-facher Höhenverstellung
- Sitzfläche mit Beckenabstützung und abgerundeter Vorderkante
- **Fünffuß-Untergestell aus stabilem Stahlrohr**, flach auslaufend, kipp- und stolpersicher



Foto: Dmitry Kalinovsky/Shutterstock.com

Extra hohe Rückenlehne

Integrierte Lendenwirbelabstützung

**TOP-LEISTUNG**  
**235,-**



#### Sitz und Rückenlehne

**Integralschaum**, welcher beständig gegen mechanische Einwirkung und Schmutz ist

- Leicht abwaschbar und problemlos zu reinigen
- Desinfizierbar und Beständig gegen leichte Säuren und Laugen
- **Eingearbeitete Lendenwirbelabstützung**

#### Untergestell

**Wahlweise mit**

- Abriebfesten **Kunststoff-Bodengleitern**
- **Lastabhängig gebremsten Sicherheits-Doppelrollen** für harte Böden
- **Mit abriebfesten Kunststoff-Bodengleitern und höhenverstellbarem Fußring** für erhöhte Sitzposition



Gleiter/Fußring

Gleiter

Hochwertiges Stahlrohr-Fußkreuz



#### Passendes Zubehör

##### Armlehne

Kunststoff, für die Ausführungen Kunstleder und Integralschaum, um 20 mm in der Breite verstellbar

Best.-Nr.	EUR/Paar
▶ 9000 454179	70,95



Dieser Stuhl ist in zwei verschiedenen Sitzhöhen von 440-620 mm oder 580-850 mm erhältlich.



Rollen



Gleiter

Sitz/Rückenlehne	Bodengleiter Sitzhöhenverstellung mm	Best.-Nr.	EUR	Rollen Sitzhöhenverstellung mm	Best.-Nr.	EUR	Bodengleiter + Fußring Sitzhöhenverstellung mm	Best.-Nr.	EUR
Integralschaum	440-620	▶ 9000 425200	229,-	440-620	▶ 9000 425201	235,-	580-850	▶ 9000 425202	295,-

Wenn in der Beschreibung nicht anders angegeben, erfolgt die Lieferung ohne Inhalt bzw. Zubehör



# Systemlösungen - Arbeitsdrehstühle Produktiv, gesund und gerne sitzen!

Wir bieten ergonomische  
Sitzlösungen für höchste  
Ansprüche



**Viele Anforderungen - starke Antworten**  
Arbeitsplätze in der industriellen Produktion haben eines gemeinsam:  
Sie stellen einen Arbeitsstuhl vor enorme Herausforderungen.  
Als starker Partner verfügt die Serie Nexxit über alle Eigenschaften  
zur Unterstützung bei der Industriearbeit.



# Maßgeschneiderte Lager- und Betriebseinrichtungen



## Gutes Sitzen wie von selbst

Die Serie Nexxit verbindet erstklassige Industrie-Ergonomie mit einem Minimum an Einstell-Aufgaben. Seine Synchrontechnik mit automatischer Gewichtsregulierung ist einmalig im industriellen Umfeld. Die Bedienung ist intuitiv.



## Ausgezeichnete Designqualität trifft auf hervorragende Ergonomie

Durch sein innovatives 1+1-System lassen sich die Polster des Stuhls mit nur einem Klick wechseln. So sorgt der Arbeitsstuhl Neon für Flexibilität, Nachhaltigkeit und eine optisch perfekte Anpassung an den jeweiligen Arbeitsplatz.



## Labsit, der Laborspezialist

Seine intelligente Flexfunktion bietet Komfort und Laborergonomie bei einem Mindestmaß an Einstellaufgaben. Er ist universell einsetzbar und unschlagbar bei Preis und Leistung.



## + Lösungen nach Maß

Bei uns wird BERATUNG groß geschrieben. Wir bieten Ihnen die Dienste und das Produkt, das Ihren Anforderungen am besten entspricht. Unsere geschulten Mitarbeiter kennen sich in vielen Branchen aus. Sie arbeiten mit Ihnen gemeinsam an Ihrer Aufgabenstellung.

## + Detaillierte Analyse

Am Anfang analysieren wir Ihre Prozesse und Abläufe. Aus diesen Erkenntnissen planen wir konkrete Ansätze zur Optimierung. Dies ist die Grundlage für eine noch effizientere und leistungsfähigere Produktion oder Logistikkette, mit der Sie Ihre Kosten senken. Unsere Mitarbeiter erstellen für Sie gerne einen Planungsvorschlag mit einem individuellen Projektangebot. Mit aktuellen Zeichnungsprogrammen werden kundenspezifische CAD-Zeichnungen erstellt.

## + Kompletter Service

Wir bieten Ihnen einen kompletten Service aus einer Hand. Montagedienstleistungen aller Art sowie ein umfangreicher After Sales Service gehören selbstverständlich dazu.

## + Nennen Sie uns Ihre individuelle Anforderung.

Wir bieten für jeden Arbeitsplatz die optimale Sitzlösung.

Wir stehen Ihnen für Beratung, Planung und Projektierung jederzeit zur Verfügung.





Foto: Phovoir/Shutterstock.com

**bimos**

**Arbeitsdrehstuhl Labsit**

- Innovative und ergonomische Konstruktion zu einem hervorragendem Preis-Leistungsverhältnis

**Nach DIN 68877**

- Bedienungsfreundliche Gasfeder-Sitzhöhenverstellung
- Ergonomisch geformte Sitz- und Rückenschale

**Rückenlehne mit 3D-Flexfunktion**

- Die Lehne passt sich den Bewegungen des Nutzers an und gibt sowohl beim Zurücklehnen als auch bei seitlicher Drehung des Oberkörpers nach
- Das bedeutet dynamisches Sitzen und eine optimale Körperunterstützung in jeder Haltung
- Rückenlehne aus Kunststoff
- Fünffuß-Untergestell aus Kunststoff, flach auslaufend, kipp- und stolpersicher

**Sitz- und Rückenlehne**

**Wahlweise mit Integralschaumpolster**

- Extrem robust, abwaschbar, widersteht mechanischen Einflüssen
- Desinfektionsbeständig, antibakteriell
- Brandschutz nach EN 1021 Teil 1 + 2

**Supertec-Gewebe**

- Komfortabel, atmungsaktiv, sehr widerstandsfähig durch Mikropanzerung
- Schnittfest, rutschfest, reinigungsfreundlich
- Brandschutz nach EN 1021 Teil 1 + 2

**Untergestell**

**Wahlweise mit**

- Lastabhängig gebremsten **Sicherheits-Doppelrollen** für harte Böden
- Fünffuß-Untergestell aus Kunststoff, flach auslaufend, kipp- und stolpersicher, abriebfesten Kunststoff-Bodengleitern und **höhenverstellbarem Fußring**



ab **209,-**

**3 D - Flexfunktion**

**Robustes Integralschaumpolster**

Rollen/Integralschaum

# Dynamisches Sitzen in jeder Position



Rollen/Integralschaum



Gleiter/Fußring/Integralschaum

Sitz-schale	Ausführung Sitz-/Rücken- lehne	Sitzhöhen- verstellung mm	Best.-Nr. Rollen	EUR	Sitzhöhen- verstellung mm	Best.-Nr. Gleiter + Fußring	EUR
blau	Integralschaum	450-650	▶ 9000 454070	209,-	-	-	-
anthrazit	Integralschaum	450-650	▶ 9000 454071	209,-	520-770	▶ 9000 454077	255,-
blau	Supertec-Gewebe	450-650	▶ 9000 454073	235,-	-	-	-
anthrazit	Supertec-Gewebe	450-650	▶ 9000 454074	235,-	-	-	-

Die Angebote gelten nur für gewerbliche Abnehmer · Alle Preise zzgl. gesetzl. MwSt.

# Starker Partner am Arbeitsplatz



## Robust und ergonomisch

Rollen/Kunstlederpolster



Rollen/Supertec-Gewebe-  
polster



Sitz-/Stopprollen/  
Kunstlederpolster



Sitz-/Stopprollen/  
Supertec-Gewebe-  
polster

Sitz/ Rücken- lehne	Sitzhöhen- verstellung mm	Best.-Nr. Rollen	EUR	Sitzhöhen- verstellung mm	Best.-Nr. Rollen + Fußring	EUR
Kunstleder	450-600	▶ 9000 425210	289,-	580-860	▶ 9000 425212	375,-
Supertec	450-600	▶ 9000 425211	329,-	580-860	▶ 9000 425213	409,-

## PROMAT

### Arbeitsdrehstuhl

**Stühle der Exklusivmarke PROMAT** sind eine starke Lösung für jeden Sitzarbeitsplatz in der Industrie. Selbsterklärender Arbeitsstuhl für dynamisches Sitzen und optimale Anpassung an Mensch und Arbeitsplatzsituation. **Weiche Komfortpolster** mit neuartiger Wabenstruktur für eine optimale **Luftzirkulation**

#### Ergonomie-Ausstattung

- Bedienungsfreundliche Gasfeder-Höhenverstellung
- **Sychrontechnik mit automatischer Gewichtsregulierung**
- Intuitive Ein-Hebel-Bedienung
- Ergonomisch geformter Sitz- und Rückenlehne
- Rückenlehne nach oben verjüngt für optimale Bewegungsfreiheit
- Rückenlehne mit Höhenverstellung und **integrierter Lordosenstütze**
- **Sitzneige- und Sitztiefenverstellung**
- Fünffuß-Untergestell aus stabilem Kunststoff

#### Funktionsausstattung

##### Multi-Funktionsgriff

- mit Hänger und Beschriftungsfeld
- Integriertes Beschriftungsfeld zur Personalisierung oder Zuordnung
- Praktischer Haken für Beutel, Rucksack, oder Jacken

#### Sitz- und Rückenlehne

##### Wahlweise mit

- **Kunstlederbezug**, abwaschbar, unempfindlich gegen Öle oder Desinfektionsmittel, weich und bequem
- **Supertec-Gewebe**, komfortabel, atmungsaktiv, sehr widerstandsfähig durch Mikropanzerung, schnittfest, rutschfest, reinigungsfreundlich, **Brandschutz nach EN 1021 Teil 1 + 2**

#### Untergestell

##### Wahlweise mit

- Lastabhängig gebremste **Sicherheits-Doppelrollen** für harte Böden
- **Sitz-Stopp-Rollen** – blockieren bei Belastung, rollbar im unbelasteten Zustand und höhenverstellbarem Fußring für erhöhte Sitzposition

24h  
LIEFERBAR

10  
JAHRE  
GARANTIE

www.nuv.com  
100%  
KUNSTSTOFF  
100%  
RECYCLING

GS  
GRUPPE  
SICHERHEIT

DIN  
68877

120  
kg  
TRAGFÄHIGKEIT



#### + Neuartige Sitz-Stopp-Rollen

Hochstühle über 650 mm Sitzhöhe dürfen aus Sicherheitsgründen während der Nutzung nicht fahrbar sein. Mit den Sitz-Stopp-Rollen erfüllen Sie diese Forderung. Bei Entlastung wird jedoch der Stuhl automatisch mobil und rollbar.

#### Passendes Zubehör



#### Armlehne

Kunststoff, schwarz, **multifunktional**, schwenkbar mit Höhen-, Breiten- und Tiefenverstellung

Best.-Nr.	EUR/Paar
▶ 9000 454229	115,-



bimos



- Ideale Rückenlehnen-Neigung in drei Stufen voreinstellbar
- Lendenwirbel-Unterstützung höhenverstellbar
- Große Greifräume durch verjüngte Rückenlehne
- Komfortable, ergonomisch geformte Polster
- Sitzneigeverstellung – auch nach vorne
- Sitztiefenverstellung
- Intuitive Ein-Hebel-Bedienung
- Automatische Gewichtsreglierung



Integralschaumpolster/Griff grau

### Arbeitsdrehstuhl Nexxit

Nexxit Arbeitsdrehstühle verbinden erstklassige Industrie-Ergonomie mit einem Minimum an Einstell-Aufgaben. **Die Bedienung ist intuitiv und kommt mit nur einem Hebel aus.**

#### Robuste Funktionsgriffe

Die Funktionsgriffe verleihen dem Stuhl praktische Mobilität. So werden Bezugsmaterialien beim Transport mit verschmutzten Händen geschont.



Griff blau



Griff grau

#### Für einen starken Rücken

Die ergonomisch gestaltete Rückenlehne mit horizontaler Steppung entlastet Wirbelsäule und Muskulatur. Die nach oben verjüngte Form bietet dabei großzügige Bewegungs- und Greifräume.



#### Kunstleder

Abwaschbar, unempfindlich gegen Öle oder Desinfektionsmittel, weich und bequem

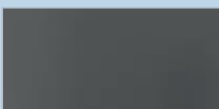

#### Stabilität und Langlebigkeit

Die Verbindung zwischen Sitz und Rücken und das Fußkreuz sind aus robustem Stahl



#### Integralschaum

sehr robust, abwaschbar, widersteht mechanischen Einflüssen, desinfektionsbeständig, antibakteriell, Brandschutz nach EN 1021 Teil 1 + 2

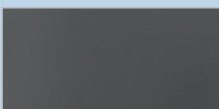

#### Komfortabel arbeiten

Nexxit Stühle sind dick aufgepolstert und dadurch besonders weich. Die Sitzfläche ist speziell für Industriearbeitsplätze ausgelegt, fördert die richtige Haltung und eine gute Durchblutung.



#### Supertec-Gewebe

Komfortabel, atmungsaktiv, sehr widerstandsfähig durch Mikropanzerung  
Schnittfest, rutschfest, reinigungsfreundlich  
Brandschutz nach EN 1021 Teil 1 + 2





Gleiter/Supertec- Gewebepolster/Griff blau

### Arbeitsdrehstuhl Nexxit

Innovative und ergonomische Konstruktion für den täglichen industriellen Arbeitseinsatz.

#### Ergonomie-Ausstattung

- Bedienungsfreundliche Gasfeder- Höhenverstellung
- Ergonomisch geformter Sitz- und Rückenlehne
- **Sychrontechnik mit automatischer Gewichtsregulierung** inkl. manueller Feinjustierung
- **Voreinstellung** des Bewegungsspektrums **der Rückenlehne in drei Stufen**; Sitzneige- und Sitztiefenverstellung, Rückenlehnen-Höhenverstellung
- Lendenwirbel-Unterstützung höhenverstellbar
- Fünffuß-Untergestell aus stabilem Stahlrohr, flach auslaufend, kipp- und stolpersicher

#### Sitz und Rückenlehne

##### Wahlweise mit

- **Kunstlederbezug**, leicht abwaschbar
- Robustes **Integralschaumpolster**, beständig gegen mechanische Einwirkung und Schmutz
- Sehr robustem **Supertec-Gewebe**, widersteht mechanischen Einflüssen (schnittfest)

#### Untergestell

##### Wahlweise mit

- Abriebfesten **Kunststoff-Bodengleitern**
- Lastabhängig gebremsten **Sicherheits-Doppelrollen** für harte Böden
- Mit abriebfesten **Kunststoff-Bodengleitern und höhenverstellbarem Fußring** für erhöhte Sitzposition

Modelle in **ESD-Ausführung** sind auf Anfrage lieferbar.

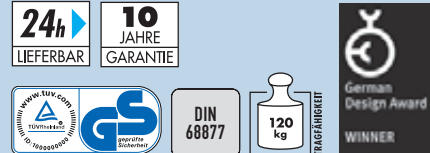

Rollen/Integralschaumpolster/Griff blau

Rollen/Kunstlederpolster/Griff blau

Gleiter/Fußring Kunstlederpolster/Griff blau

Gleiter/Fußring Integralschaumpolster/Griff blau

#### Passendes Zubehör



#### Armlehne

Kunststoff, schwarz, **multifunktional**, schwenkbar mit Höhen-, Breiten- und Tiefenverstellung



Best.-Nr.	EUR/Paar
▶ 9000 454229	115,-

Wenn in der Beschreibung nicht anders angegeben, erfolgt die Lieferung ohne Inhalt bzw. Zubehör

Grifffarbe	Ausführung Sitz/ Rückenlehne	Sitzhöhenverstellung mm	Best.-Nr. Gleiter	EUR	Sitzhöhenverstellung mm	Best.-Nr. Rollen	EUR	Sitzhöhenverstellung mm	Best.-Nr. Gleiter + Fußring	EUR
grau	Kunstlederpolster	450-600	▶ 9000 454230	345,-	450-600	▶ 9000 454233	355,-	570-820	▶ 9000 454236	399,-
	Integralschaum	450-600	▶ 9000 454231	365,-	450-600	▶ 9000 454234	379,-	570-820	▶ 9000 454237	425,-
	Supertec-Gewebe	450-600	▶ 9000 454232	379,-	450-600	▶ 9000 454235	389,-	570-820	▶ 9000 454238	435,-
blau	Kunstlederpolster	450-600	▶ 9000 454330	345,-	450-600	▶ 9000 454333	355,-	570-820	▶ 9000 454336	399,-
	Integralschaum	450-600	▶ 9000 454331	365,-	450-600	▶ 9000 454334	375,-	570-820	▶ 9000 454337	425,-
	Supertec-Gewebe	450-600	▶ 9000 454332	375,-	450-600	▶ 9000 454335	389,-	570-820	▶ 9000 454338	435,-

bimos

## Arbeitsdrehstühle

Neon

### Ergonomisch und individuell

Vielseitiger Stuhl, der die neuesten ergonomischen Eigenschaften mit hochwertigem Design kombiniert. Zahlreiche Einstellmöglichkeiten in Verbindung mit dem **Wechselpolstersystem** bieten die **bestmögliche Anpassung an die Arbeitsumgebung**.

### Zwei Elemente ein System

Der **Basisstuhl** ist frei mit den Polster-elementen bedarfsgerecht kombinierbar.

Dies sorgt für hohe Flexibilität im Arbeitsalltag und fördert die Nachhaltigkeit.

### Ergonomie-Ausstattung

- Nach DIN 68877
- Bedienungsfreundliche Gasfeder-Sitzhöhenverstellung
- Ergonomisch geformte Sitzfläche und Rückenlehne
- **Permanentkontakt-Rückenlehne oder Synchronmechanik mit Gewichtsregulierung**
- **Sitz in Neigung 9°, Höhe und Tiefe verstellbar**
- **Höhenverstellbare Rückenlehne (60 mm)**
- Stabiles **Aluminium-Fußkreuz**

### Sitz- und Rückenlehne mit Polster-element

#### Wahlweise mit

- Polster mit atmungsaktivem schwarzem **Stoffbezug**
- Polster mit robustem schwarzem **Kunstlederbezug**, leicht abwaschbar
- Robustem **Integralschaumpolster**, beständig gegen leichte Säuren und Laugen, leicht abwaschbar
- Polster mit widerstandsfähigen und atmungsaktiven **Supertec-Gewebe**

### Untergestell

#### Wahlweise mit

- Lastabhängig gebremsten **Sicherheits-Doppelrollen** für harte Böden
- Abriebfesten **Kunststoff-Bodengleitern** und **mitlaufender, höhenverstellbarer Aufstiegshilfe** (um 90° hochklappbar) für erhöhte Sitzposition

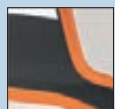

Flexbandfarbe orange

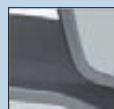

Flexbandfarbe grau

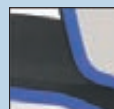

Flexbandfarbe blau

# Innovatives Wechsellpolstersystem für flexible Nutzungsmöglichkeiten



Ergonomische Rückenlehne

Flexband als Schutzelement



### Basisstuhl (ohne Polster-element)

Stuhl ist nur in Verbindung mit dem Polster-element einsetzbar

Ausführung	Flexbandfarbe	Sitzhöhenverstellung mm	Best.-Nr. Rollen	EUR	Sitzhöhenverstellung mm	Best.-Nr. Bodengleiter + Aufstiegshilfe	EUR
Permanentkontakt	orange	450-620	▶ 9000 454275	425,-	-	-	-
Permanentkontakt	grau	450-620	▶ 9000 454276	425,-	590-870	▶ 9000 454282	505,-
Permanentkontakt	blau	450-620	▶ 9000 454277	425,-	590-870	▶ 9000 454283	505,-
Synchrontechnik	orange	450-620	▶ 9000 454278	475,-	-	-	-
Synchrontechnik	grau	450-620	▶ 9000 454279	475,-	590-870	▶ 9000 454285	545,-
Synchrontechnik	blau	450-620	▶ 9000 454280	475,-	-	-	-

Die Angebote gelten nur für gewerbliche Abnehmer · Alle Preise zzgl. gesetzl. MwSt.





Foto: Sergey Nivens/Shutterstock.com



### Die Technikvarianten

#### Permanentkontakt

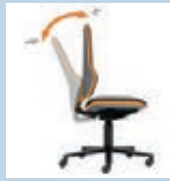

Die Rückenlehne folgt den Bewegungen und sorgt dafür, dass der Oberkörper stets ideal gestützt bleibt. Eignet sich besonders **für überwiegend nach vorn geneigtes Arbeiten.**

#### Synchrontechnik

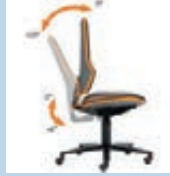

Sitz und Rücken begleiten den Körper in seiner Bewegung. Besonders gut geeignet in büroähnlichen Arbeitssituationen, **bei Arbeiten am Bildschirm. Fördert dynamisches Sitzen.**

### Stoffpolster

- atmungsaktiv
- komfortabel, weich
- strapazierfähig

**Bewegungsfreiheit für den Oberkörper**



Basisstuhl mit Bodengleitern/Aufstiegshilfe/ Stoffpolster (Zubehör)

**Extra breite Aufstiegshilfe**



### Kunstlederpolster

- abwaschbar
- unempfindlich gegen Öle und Desinfektionsmittel
- weich und bequem



### Integralschaum Polster

- extrem robust, langlebig
- abwaschbar
- widersteht mechanischen Einflüssen
- resistent gegen leichte Säuren und Laugen

### Erstklassiger Sitzkomfort

Basisstuhl mit Rollen/ Integralschaumpolster (Zubehör)



### Supertec-Gewebe

- extrem strapazierfähig
- widersteht mechanischen Einflüssen
- atmungsaktiv
- komfortabel, weich
- abwaschbar

### Passendes Zubehör

#### Polsterelement

Das Polsterelement wird einfach eingeklickt. Ein **integrierter Griff** ermöglicht ein einfaches Herausnehmen des Polsters.

Ausführung	Farbe	Best.-Nr.	EUR
Stoffpolster	schwarz	▶ 9000 454287	155,-
Kunstlederpolster	schwarz	▶ 9000 454288	155,-
Integralschaum	blau	▶ 9000 454289	155,-
	schwarz	▶ 9000 454291	155,-
Supertec-Gewebe	grau	▶ 9000 454290	185,-
	schwarz	▶ 9000 454293	185,-

#### Armlehne

Kunststoff, schwarz, **multifunktional**, schwenkbar mit Höhen-, Breiten- und Tiefenverstellung

Best.-Nr.	EUR/Paar
▶ 9000 454292	93,95



Polsterelement mit einem Klick fixiert

Wenn in der Beschreibung nicht anders angegeben, erfolgt die Lieferung ohne Inhalt bzw. Zubehör



bimos

## Arbeitsdrehstühle Sintec

Dieses innovative Arbeitsdrehstuhl-konzept setzt neue Maßstäbe in der Sitzqualität und der Ergonomie. Die 3 Ausführungen entsprechen mit Ihren verschiedenen Technikausstattungen modernsten Ansprüchen und können durch das Zubehör noch aufgerüstet werden.

## Optimale Funktionalität

- Alle Bedienelemente bequem und bedienungsfreundlich im Sitzen einstellbar
- Sitzhöhenverstellung durch Sicherheitsgasfeder
- Rückenlehnen-Höhenverstellung (mit Höheneinstellskala)

## Ausgewählte Materialien

- Sitz und Rückenlehne aus bruch- und stoßfestem Kunststoff (Polypropylen)
- Kippsicheres Untergestell aus Profilstahlrohr

## Wahlweise mit:

- Abriebfesten Kunststoff-Bodengleitern
- Lastabhängig gebremsten Sicherheits-Doppelrollen für harte Böden
- Abriebfesten Kunststoff-Bodengleitern und mitlaufender Aufstiegshilfe, stufenlos verstellbar. Tritt um 90° nach oben klappbar
- Stahl und Kunststoffteile in moderner Farbgebung basaltgrau, RAL 7012 (ESD-Modelle Farbe Schwarz)
- Alle Stuhlteile voll recycelbar

## Garantierte Sicherheit

- Produktion nach DIN ISO 9001

## Ausführungen in elektrisch ableitfähiger ESD-Ausstattung

- Geprüft nach DIN EN 61340 (Ableit- und Oberflächenwiderstand)
- Durchgangswiderstand  $10^4$ - $10^6 \Omega$

24h  
LIEFERBAR10  
JAHRE  
GARANTIEDIN  
68877

## Auswechselbare Polsterauflagen für ein Höchstmaß an Flexibilität

## Ausführung A

- Kontaktrückenlehne



Integrierte Lordosenstütze

Hohe Sitzqualität und Ergonomie

Ausführung A mit Rollen

## Passendes Zubehör



## Komfortpolster

In den nachrüstbaren Varianten Integralschaumpolster und Textil-Polster, welche je nach Einsatzbereich des Stuhles eine optimale Anpassung an die Arbeitsaufgabe gewährleisten. Beide Varianten können in wenigen Sekunden am Stuhl fixiert werden (s. Abb.). Die Sitzhöhe erhöht sich beim Einsatz der Komfortpolster um 20 mm.



## Integralschaum-Polster

Auf dem Integralschaumpolster sitzt man weich und bequem wie auf einem Luftkissen. Das Integralschaumpolster für Sitzfläche und Rückenlehne ist problemlos zu reinigen und abwaschbar. (Resistent gegen Laugen und leichte Säuren).

Farbe	Best.-Nr.	EUR
dunkelblau	▶ 9000 454010	105,-

**Ausführung B**

- Kontaktrückenlehne
- Sitzneigungverstellung



Ausführung B mit Rollen und Integralschaumpolster (Zubehör)

**355,-**

ohne Polster

**459,-**

ohne Polster



Ausführung B – ESD mit Rollen und Integralschaumpolster (Zubehör)



**Ausführung C**

- Synchronautomatik

**449,-**

ohne Polster



Ausführung C mit Aufstiegshilfe, Gleitern und Textilpolster (Zubehör)

**Perfekte Ergonomie**

Die innovative **Sitz- und Rückenflächenform** berücksichtigt umfassend **orthopädische Anforderung** durch die bequeme Sitzfläche mit

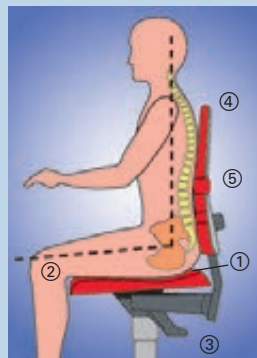

- 1 **Ausgeprägter Beckenstütze**
- 2 **Abgerundeter Sitzvorderrand** (mit Anti-Rutsch Wölbung)
- 3 Griffgünstig angebrachtem Verstellhebel, einer Sitzbreite von 480 mm und einer Sitztiefe von 420 mm
- 4 **Hohe Rückenlehne** mit flexiblem Rückenlehnen-Oberteil
- 5 **Integrierter Lordosenstütze** (ca. in Gürtelhöhe)

**Die Technikvarianten der 3 Ausführungen**

Je nach Arbeitsaufgabe empfiehlt sich der Einsatz unterschiedlicher Technikausstattungen:



**Ausführung A**

Die **Kontaktrückenlehne** passt sich in der Neigung federunterstützt der jeweiligen Sitzhaltung an, oder ist wahlweise in jeder Position fixierbar.

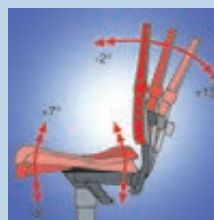

**Ausführung B**

Die **Kontaktrückenlehne** passt sich in der Neigung federunterstützt der Sitzhaltung an, oder ist wahlweise in jeder Position fixierbar. Die zusätzliche **Sitzneigungverstellung** ist besonders für die **überwiegend vorgeneigte Arbeitshaltung** empfehlenswert, da eine **Abstützung der Lendenwirbel** und ein optimaler Körperöffnungswinkel gewährleistet sind.



**Ausführung C**

Die **Synchronautomatik** passt die Neigung von Sitz- und Rückenlehne automatisch der jeweiligen Sitzhaltung an, und ist in jeder Position fixierbar. Das dynamisch-aktive Sitzen reduziert die einseitige Belastung von Muskeln und Bandscheiben und ist besonders **bei häufig wechselnder Arbeitshaltung** empfehlenswert. Der Gegendruck der Rückenlehne kann durch die Gewichtsregulierung (per Handrad) **individuell auf das Körpergewicht eingestellt werden.**

Ausführung	Gleiter Sitzhöhenverstellung mm	Best.-Nr.	EUR	Rollen Sitzhöhenverstellung mm	Best.-Nr.	EUR	Gleiter + Aufstiegshilfe Sitzhöhenverstellung mm	Best.-Nr.	EUR
A – Kontaktrückenlehne	430-580	▶ 9000 454000	305,-	430-580	▶ 9000 454001	315,-	-	-	-
B – ESD Kontaktrückenlehne + Sitzneigung	-	-	-	430-580	▶ 9000 454026	459,-	-	-	-
B – Kontaktrückenlehne + Sitzneigung	-	-	-	430-580	▶ 9000 454004	355,-	-	-	-
C – Synchronautomatik	-	-	-	430-580	▶ 9000 454007	389,-	580-850	▶ 9000 454008	449,-

**Passendes Zubehör**



**Textil-Polster**

Das weiche, atmungsaktive Polstermaterial für Sitzfläche und Rückenlehne ist mit einem strapazierfähigen Bezugstoff aus Trevira bezogen. **Individuell gestaltete Polster (Muster, Firmenlogos etc.) sind auf Anfrage lieferbar.**

Ausführung/Farbe	Best.-Nr.	EUR
blau	▶ 9000 454015	105,-
schwarz	▶ 9000 454016	105,-
ESD, schwarz	▶ 9000 454030	119,-



**Armlehne Multi**

multifunktional, mit Höhen-, Breiten- und Tiefenverstellung, Armauflage schwenk- und arretierbar, nachträglich montierbar

Best.-Nr.	EUR/Paar
▶ 9000 454271	115,-

Wenn in der Beschreibung nicht anders angegeben, erfolgt die Lieferung ohne Inhalt bzw. Zubehör



bimos

# Der Arbeitsstuhl für viele Einsatzmöglichkeiten

## Arbeitsdrehstühle

All-In-One Highline

Vielseitiger Stuhl, der die Lücke zwischen Büro- und Arbeitsstuhl schließt

**Bietet alle ergonomischen Eigenschaften von guten Bürostühlen.**

Die robuste Bauweise mit widerstandsfähigen Materialien ermöglicht ein großes Einsatzspektrum.

- Nach DIN 68877
- Bedienungsfreundliche Gasfeder-Sitzhöhenverstellung
- Ergonomisch geformte Sitzfläche und **Rückenlehne (extrahoch 600 mm)**
- **Synchronmechanik mit Gewichtsregulierung**
- Sitz in Neigung, Höhe und Tiefe verstellbar
- Neigungs- und höhenverstellbare Rückenlehne

**24h** LIEFERBAR  
**10** JAHRE GARANTIE



### Sitz und Rückenlehne

**Wahlweise mit**

- Polster mit atmungsaktiven blauem **Stoffbezug**
- Polster mit robustem, fein strukturiertem, schwarzem **Kunstlederbezug**, leicht abwaschbar
- Robustem **Integralschaumpolster**, beständig gegen leichte Säuren und Laugen, leicht abwaschbar

### Untergestell

**Wahlweise mit**

- Abriebfesten **Kunststoff-Bodengleitern**
- Lastabhängig gebremsten **Sicherheits-Doppelrollen** für harte Böden
- Abriebfesten **Kunststoff-Bodengleitern** und **höhenverstellbarem Fußring** für erhöhte Sitzposition

### Passendes Zubehör

#### Armlehne Multi

multifunktional, mit Höhen-, Breiten- und Tiefenverstellung, Armauflage schwenk- und arretierbar, nachträglich montierbar

Best.-Nr.	EUR/Paar
▶ 9000 454271	115,-

355,-



Extrahohe Rückenlehne

Widerstandsfähiges Integralschaumpolster

Bedienungsfreundliche Sitzhöhenverstellung

Rollen/Integralschaum

349,-



Gleiter/ Integralschaum

335,-



Rollen/ Stoffpolster

419,-



Gleiter/Fußring/ Integralschaum



Ausführung Sitz/Rückenlehne	Sitzhöhenverstellung mm	Best.-Nr. Gleiter	EUR	Sitzhöhenverstellung mm	Best.-Nr. Rollen	EUR	Sitzhöhenverstellung mm	Best.-Nr. Gleiter + Fußring	EUR
Integralschaum	450-600	▶ 9000 454250	349,-	450-600	▶ 9000 454253	355,-	570-830	▶ 9000 454256	419,-
Kunstlederpolster	-	-	-	450-600	▶ 9000 454254	335,-	-	-	-
Stoffpolster	-	-	-	450-600	▶ 9000 454255	335,-	-	-	-

Die Angebote gelten nur für gewerbliche Abnehmer - Alle Preise zzgl. gesetzl. MwSt.

bimos

# Robust und ergonomisch

**TOP-LEISTUNG**  
**315,-**



Air-Flow-Technologie für besten Klimakomfort Mikro-Luftzirkulation

Rollen/Kunstlederpolster



Gleiter/Fußring/Supertec-Gewebepolster

Sitz-/Stopprollen/Fußring/Kunstlederpolster

Sitz-/Stopprollen/Fußring/Supertec-Gewebepolster

## Arbeitsdrehstuhl Air Flow

Vielseitiger Stuhl für aktiv-dynamisches Sitzen  
Das Polster mit Wabenstruktur- Air Flow- sorgt für optimale Mikro-Luftzirkulation und Klimakomfort  
Feuchtigkeit wird abgeleitet und hinterlüftet den Rücken  
Beugt Schwitzen vor und bietet ein angenehmes Sitzgefühl

### Ergonomie-Ausstattung

- Bedienungsfreundliche Gasfeder-Höhenverstellung
- Intuitive Ein-Hebel-Bedienung
- Ergonomisch geformter Sitz- und Rückenlehne, nach oben verjüngte Rückenform für große Bewegungs- und Greifräume
- **Synchrontechnik mit automatischer Gewichtsregulierung**
- Rückenlehne mit Höhenverstellung und integrierter Lordosenstütze
- Sitzneige- und Sitztiefenverstellung
- Fünffuß-Untergestell aus stabilem Stahlrohr, flach auslaufend, kipp- und stolpersicher

### Sitz- und Rückenlehne

- Kunstlederbezug, leicht abwaschbar
- Sehr robustem Supertec-Gewebe, widersteht mechanischen Einflüssen, abrieb- und schnittfest, atmungsaktiv

### Untergestell

- Lastabhängig gebremsten **Sicherheits-Doppelrollen** für harte Böden
- Abriebfesten Kunststoff-Bodengleitern und **höhenverstellbarem Fußring** für erhöhte Sitzposition
- **Sitz-Stopp-Rollen**- blockieren bei Belastung, rollbar im unbelasteten Zustand und **höhenverstellbarem Fußring** für erhöhte Sitzposition

**24h** LIEFERBAR **10** JAHRE GARANTIE



### + Neuartige Sitz-Stopp-Rollen

Hochstühle über 650 mm Sitzhöhe dürfen aus Sicherheitsgründen während der Nutzung nicht fahrbar sein. Mit den Sitz-Stopp-Rollen erfüllen Sie diese Forderung. Bei Entlastung wird jedoch der Stuhl automatisch mobil und rollbar.

### Passendes Zubehör



### Armlehne

Kunststoff, schwarz, **multifunktional**, schwenkbar mit Höhen-, Breiten- und Tiefenverstellung

Best.-Nr.	EUR/Paar
▶ 9000 454229	115,-

Ausführung Sitz/Rückenlehne	Sitzhöhenverstellung mm	Best.-Nr. Rollen	EUR	Sitzhöhenverstellung mm	Best.-Nr. Gleiter/Fußring	EUR	Sitzhöhenverstellung mm	Best.-Nr. Sitz-/Stopprollen/Fußring	EUR
Kunstlederpolster	450-600	▶ 9000 454090	<b>315,-</b>	570-850	▶ 9000 454092	<b>365,-</b>	610-890	▶ 9000 454094	<b>389,-</b>
Supertec-Gewebe	450-600	▶ 9000 454091	<b>355,-</b>	570-850	▶ 9000 454093	<b>389,-</b>	610-890	▶ 9000 454095	<b>419,-</b>

Wenn in der Beschreibung nicht anders angegeben, erfolgt die Lieferung ohne Inhalt bzw. Zubehör



Foto: Phovoir/Shutterstock.com

**bimos**

**Arbeitsdrehstühle ISITEC**

**Dieses Arbeitsstuhlkonzept verbindet hohe Qualität und sinnvolle Ergonomie mit günstigen Preisen**

- Nach DIN 68877
- Bedienungsfreundliche Gasfeder-Höhenverstellung
- Stufenlose Verstellung der Sitzflächen- und Rückenlehnenneigung
- Pendelnd gelagerte Rückenlehne
- Die Rückenlehnen-Höhenverstellung ist im Sitzen verstellbar und kann so bequem und optimal auf den jeweiligen Nutzer eingestellt werden
- Leichtes Handling durch integrierten Tragegriff
- Fünffuß-Untergestell aus Kunststoff, flach auslaufend, kipp- und stolpersicher

**Sitz und Rückenlehne**

- **Sitzfläche und Rückenlehne bestehen aus robusten Integralschaum**, welcher beständig gegen mechanische Einwirkung und Schmutz ist
- Leicht abwaschbar und problemlos zu reinigen
- Desinfizierbarkeit und Beständigkeit gegen leichte Säuren und Laugen qualifizieren den Stuhl auch für den Einsatz im Labor
- Die eingearbeitete Lordosenstütze sorgt für eine optimale Abstützung im Lendenwirbelbereich

**Untergestell**

**Wahlweise mit**

- Abriebfesten **Kunststoff-Bodengleitern**
- Lastabhängig gebremsten **Sicherheits-Doppelrollen** für harte Böden,
- Abriebfesten **Kunststoff-Bodengleitern** und **höhenverstellbarem Fußring** für erhöhte Sitzposition

Sitz/Rückenlehne	Sitzhöhenverstellung mm	Best.-Nr. Gleiter	EUR	Sitzhöhenverstellung mm	Best.-Nr. Rollen	EUR	Sitzhöhenverstellung mm	Best.-Nr. Gleiter/Fußring	EUR
Integralschaum	430-600	▶ 9000 454060	259,-	430-600	▶ 9000 454061	279,-	580-850	▶ 9000 454062	319,-

**Robustes Integralschaumpolster**



**319,-**

**Höhenverstellbarer Fußring**

Gleiter/Fußring

**279,-**



Rollen

**Eingearbeitete Lordosenstütze**

**259,-**



Gleiter

**Passendes Zubehör**



**70,95 Armlehne**

Kunststoff, für die Ausführungen Kunstleder und Integralschaum, um 20 mm in der Breite verstellbar

Best.-Nr.	EUR/Paar
▶ 9000 454179	70,95

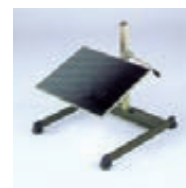

**Fußstütze**

Neigungsverstellbar von 8°-25°, mit rutschhemmender, geriffelter Gummiauflage. Stabiler Stahlrohrrahmen anthrazit mit Gleitern. Höhenverstellbar von 65-410 mm.

Best.-Nr.	EUR
▶ 9000 454102	225,-

Die Angebote gelten nur für gewerbliche Abnehmer. - Alle Preise zzgl. gesetzl. MwSt.



**bimos**

Wählen Sie zwischen folgenden Ausführungen:

**Sitz und Rückenlehne**

**Wahlweise mit**

- Körpergerecht geformtem, mehrfach verleimtem **Buchenschichtholz**, naturfarben lackiert, leicht abwaschbar
- Polster mit robustem, fein strukturiertem **Kunstlederbezug**, leicht abwaschbar. **Extra große Sitz- und Rückenpolster**
- Polster mit besonders abriebfestem, atmungsaktiven, schwarzen **Stoffbezug**
- Robustem **Integralschaumpolster**, beständig gegen leichte Säuren und Laugen, leicht abwaschbar

**Untergestell**

**Wahlweise mit**

- Abriebfesten **Kunststoff-Bodengleitern**
- Lastabhängig gebremsten **Sicherheits-Doppelrollen** für harte Böden
- Abriebfesten **Kunststoff-Bodengleitern** und **höhenverstellbarem Fußring** für erhöhte Sitzposition



Rollen/Integralschaum

**199,-**



Foto: Provoiv/Shutterstock.com

**Arbeitsdrehstühle Unitec**

- Nach DIN 68877
- Bedienungsfreundliche Gasfeder-Sitzhöhenverstellung
- Ergonomisch geformte Sitzfläche und Rückenlehne
- Rückenlehne pendelnd gelagert
- Rückenlehne mit stufenloser Neigungsverstellung und 10-facher Höhenverstellung
- Fünffuß-Untergestell aus Kunststoff, flach auslaufend, kipp- und stolpersicher



**Viele Möglichkeiten für richtiges Sitzen**



**185,-**

Gleiter/Buche



**Extragroße Polster**

**205,-**

Rollen/Kunstlederpolster



**299,-**

Gleiter/Fußring, Stoffpolster

**Passendes Zubehör**



**70,95**  
**Armlehne**

Kunststoff, für die Ausführungen Kunstleder und Integralschaum, um 20 mm in der Breite verstellbar

Best.-Nr.	EUR/Paar
▶ 9000 454179	<b>70,95</b>

Ausführung Sitz/Rückenlehne	Sitzhöhenverstellung mm	Best.-Nr. Gleiter	EUR	Sitzhöhenverstellung mm	Best.-Nr. Rollen	EUR	Sitzhöhenverstellung mm	Best.-Nr. Gleiter + Fußring	EUR
Buche	440-620	▶ 9000 454170	<b>185,-</b>	440-620	▶ 9000 454173	<b>195,-</b>	580-850	▶ 9000 454176	<b>285,-</b>
Kunstlederpolster	440-620	▶ 9000 454171	<b>195,-</b>	440-620	▶ 9000 454174	<b>205,-</b>	580-850	▶ 9000 454177	<b>299,-</b>
Stoffpolster	440-620	▶ 9000 454182	<b>195,-</b>	440-620	▶ 9000 454183	<b>205,-</b>	580-850	▶ 9000 454184	<b>299,-</b>
Integralschaum	440-620	▶ 9000 454172	<b>205,-</b>	440-620	▶ 9000 454175	<b>199,-</b>	580-850	▶ 9000 454178	<b>299,-</b>

Wenn in der Beschreibung nicht anders angegeben, erfolgt die Lieferung ohne Inhalt bzw. Zubehör

bimos

**Arbeitsdrehstuhl**

- Gefertigt nach DIN 68877
- Bedienungsfreundliche Gasfeder-Sitzhöhenverstellung
- Sitzhöhenverstellung von 450- 600 mm
- Ergonomisch geformter Sitz und Rückenlehne **mit integrierter Lordosenstütze**
- **Neigungsverstellung von Sitz und Rückenlehne**
- Rückenlehne mit Permanentkontakt und Höhenverstellung
- **Komfortpolsterung mit Kunstlederbezug**, leicht abwaschbar
- Fünffuß-Untergestell aus Kunststoff, flach auslaufend, kipp- und stolpersicher mit lastabhängig gebremsten **Sicherheits-Doppelrollen für harte Böden**

<b>24h</b> LIEFERBAR	<b>10</b> JAHRE GARANTIE	<b>DIN</b> 68877	<b>120</b> kg TRAGFÄHIGKEIT
-------------------------	--------------------------------	---------------------	-----------------------------------

<b>Best.-Nr.</b>	<b>EUR</b>
▶ 9000 454600	<b>179,-</b>



Rollen/Kunstleder

# Der Allrounder für Industriearbeitsplätze

**Passendes Zubehör**

**Armlehne**

Kunststoff, für die Ausführungen Kunstleder und Integralschaum, um 20 mm in der Breite verstellbar

<b>Best.-Nr.</b>	<b>EUR/Paar</b>
▶ 9000 454179	<b>70,95</b>



**Drehhocker Labsit**

Nach DIN 68877

- Bedienungsfreundliche Gasfeder-Sitzhöhenverstellung
- **Integralschaumpolster** extrem robust, abwaschbar, widersteht mechanischen Einflüssen
- Desinfektionsbeständig, antibakteriell
- Brandschutz nach EN 1021 Teil 1 + 2
- Lastabhängig gebremste **Sicherheits-Doppelrollen** für harte Böden

<b>24h</b> LIEFERBAR	<b>10</b> JAHRE GARANTIE	<b>DIN</b> 68877	<b>120</b> kg TRAGFÄHIGKEIT
-------------------------	--------------------------------	---------------------	-----------------------------------

<b>Ausführung Sitz</b>	<b>Rollen Sitzhöhenverstellung mm</b>	<b>Best.-Nr.</b>	<b>EUR</b>
Integralschaum	450-650	▶ 9000 454082	<b>145,-</b>

bimos



Die Angebote gelten nur für gewerbliche Abnehmer - Alle Preise zzgl. gesetzl. MwSt.

# Der starke Arbeitsdrehstuhl für kräftige Menschen

bimos

## Arbeitsdrehstuhl NEON XXL

Das Schwergewicht in Sachen Sicherheit.

**Dieser Stuhl verbindet die Themen Ergonomie, Sicherheit und Sitzkomfort mit einer besonders hohen Belastbarkeit.**

Schwerlast-Bauteile sorgen für Sicherheit und Langlebigkeit

### Ergonomie-Ausstattung

- Nach DIN 68877
- Bedienungsfreundliche Gasfeder-Sitzhöhenverstellung
- Ergonomisch geformte Sitzfläche und Rückenlehne
- **Synchronmechanik mit Gewichtsregulierung von 80-180 kg**
- Sitz in Höhe und Tiefe verstellbar
- Höhenverstellbare Rückenlehne (60 mm)
- Flexbandfarbe blau
- Mit höhen- und neigungsverstellbarer **Kopfstütze** lieferbar

### Sitz- und Rückenlehne

Polster mit schwarzem, dickerem **Kunstlederbezug**, abwaschbar, desinfektionsmittelbeständig, weich und bequem

### Untergestell

- Extra großes, **standfestes Fünffuß-Untergestell aus Aluminium**
- Mit abriebfesten lastabhängig gebremsten Sicherheits-Doppelrollen für harte Böden
- Stuhlsäulenabdeckung

24h  
LIEFERBAR

10  
JAHRE  
GARANTIE

GS  
Geprüfte  
Sicherheit

DIN  
68877

180  
kg  
TRAGFÄHIGKEIT

180  
kg  
TRAGFÄHIGKEIT

Inkl. Kopfstütze

Neu

825,-

Rollen/  
KunstlederRollen/Kunstleder/  
Kopfstütze

Tragfähigkeit 180 kg

### Passendes Zubehör

#### Armlehne

Kunststoff schwarz, mit Höhenverstellung (100 mm) und breitenverstellbar

Mit Armlehnen  
(Zubehör)

Best.-Nr.	EUR/Paar
9000 454224	87,95

Ausführung Sitz/Rückenlehne	Ausstattung	Sitzhöhenverstellung mm	Best.-Nr.	EUR
Kunstlederpolster	-	470-640	9000 454222	709,-
Kunstlederpolster	mit Kopfstütze	470-640	9000 454223	825,-

409,-

## Fahrbarer Hochstuhl mit Aufstiegshilfe



+ Sitz-Stopp-Rollen

Hochstühle über 650 mm Sitzhöhe dürfen aus Sicherheitsgründen während der Nutzung nicht fahrbar sein. Mit den Sitz-Stopp-Rollen erfüllen Sie diese Forderung. Bei Entlastung wird jedoch der Stuhl automatisch mobil und rollbar.

## Arbeitsdrehstuhl Basic

Der fahrbare Hochstuhl mit **Aufstiegshilfe** ist überall dort einsetzbar wo Mobilität bei hohen Arbeitsplätzen benötigt wird.

- Nach DIN 68877
- Bedienungsfreundliche Gasfeder-Sitzhöhenverstellung
- **Sitz-Stopp-Rollen - blockiert bei Belastung, rollbar im unbelasteten Zustand**
- Ergonomisch geformte Sitz- Rückenlehne mit **integrierter Lendenwirbelstütze**
- Stufenlos neigungs- und höhenverstellbare Rückenlehne
- Fünffuß- Untergestell aus Aluminium, flach auslaufend, kipp- und stolpersicher

### Sitz- und Rückenlehne

- Polster mit robustem, schwarzem **Kunstlederbezug**, leicht abwaschbar

### Untergestell

- Lieferung mit Sitz-Stopp-Rollen
- **Höhenverstellbarer Fußring**, verchromt

24h  
LIEFERBAR

10  
JAHRE  
GARANTIE

GS  
Geprüfte  
Sicherheit

DIN  
68877

120  
kg  
TRAGFÄHIGKEIT

120  
kg  
TRAGFÄHIGKEIT

Ausführung Sitz/Rückenlehne	Sitzhöhenverstellung mm	Best.-Nr.	EUR
Kunstlederpolster schwarz	650-910	9000 454220	409,-





**Arbeitsdrehstuhl**

- Hochwertiger und robuster Arbeitsdrehstuhl für den universellen Einsatz
- Stufenlose Gasfeder-Höhenverstellung
- Robustes, kippsticheres Fünffuß-Kunststoff-Fußkreuz,

ab **165,-**

**Sitz- und Rückenlehne**

- Sitz und Rückenlehne aus strapazierfähigem Kunstleder, Rückenlehne höhen- und neigungsverstellbar
- Rückenlehne mit Permanentkontakttechnik und Lendenwirbelunterstützung
- **Spezial-Bandscheibensitz zur optimalen Abstützung im Beckenbereich**

Mit Spezial-Bandscheibensitz

Rückenlehne mit Permanentkontakt

**Untergestell**

**Wahlweise mit**

- Lastabhängig gebremsten **Sicherheits-Doppelrollen** für harte Böden
- Abriebfesten **Kunststoff-Bodengleitern** und **höhenverstellbarem Alu-Fußring**



Sitzhöhenverstellung mm	Best.-Nr. Rollen	EUR
410-530	▶ 9000 454322	165,-

Sitzhöhenverstellung mm	Best.-Nr. Bodengleiter+Fußring	EUR
590-840	▶ 9000 454323	215,-



Rollen/Kunstlederpolster



Gleiter/Fußring/Aufstiegshilfe



**Arbeitsdrehstuhl**

- Moderner Arbeitsdrehstuhl mit atmungsaktiver Netzrückenlehne
- Stufenlose Gasfeder-Höhenverstellung
- Stabiles, kippsticheres Fünffuß-Kunststoff-Fußkreuz

ab **179,-**

**Sitz- und Rückenlehne**

- Sitz aus robustem, schwarzen **Polyurethan-Schaum**
- Rückenlehne mit **atmungsaktivem Netzbezug** höhen- und tiefenverstellbar
- Rückenlehne mit Permanentkontakttechnik

Atmungsaktiver Netzbezug

Rückenlehne mit Permanentkontakt

**Untergestell**

**Wahlweise mit**

- Lastabhängig gebremsten **Sicherheits-Doppelrollen** für harte Böden
- Abriebfesten **Kunststoff-Bodengleitern** und **höhenverstellbarem Alu-Fußring**



Sitzhöhenverstellung mm	Best.-Nr. Rollen	EUR
410-540	▶ 9000 454324	179,-

Sitzhöhenverstellung mm	Best.-Nr. Bodengleiter+Fußring	EUR
590-840	▶ 9000 454325	229,-



Rollen/PU-Schaum



Gleiter/Fußring/Aufstiegshilfe

Die Angebote gelten nur für gewerbliche Abnehmer - Alle Preise zzgl. gesetzl. MwSt.



Robustes PU-Schaumpolster

Rückenlehne höhen- und tiefenverstellbar

Gleiter/Fußring/  
PU-Schaum

## Funktionell und robust



Foto: sittraveler/Shutterstock.com

### Arbeitsdrehstuhl

- Ergonomisch geformte Sitzfläche und Rückenlehne
- Stufenlose Gasfeder-Sitzhöhenverstellung
- Rückenlehne in der Höhe und Tiefe verstellbar
- Robustes, kippsticheres Fünffuß-Kunststoff-Fußkreuz



#### Sitz und Rückenlehne

##### Wahlweise mit

- Körpergerecht geformtem, mehrfach verleimtem **Buchenschichtholz**, naturfarben lackiert, leicht abwaschbar
- **Strapazierfähigem Kunstleder**, Farbe schwarz, leicht abwaschbar, **Rückenlehne mit Lendenwirbelstütze**
- Robustem **Polyurethan-Schaumpolster**, beständig gegen leichte Säuren und Laugen, leicht abwaschbar und resistent gegen Funkenflug

#### Untergestell

##### Wahlweise mit

- Lastabhängig gebremsten **Sicherheits-Doppelrollen** für harte Böden
- Abriebfesten **Kunststoff-Bodengleitern** und **höhenverstellbarem Fußring**



Rollen/Buche



Rollen/Kunstlederpolster



Rollen/PU-Schaum



Gleiter/Fußring/Buche



Gleiter/Fußring/  
Kunstlederpolster

Ausführung Sitz/Rückenlehne	Sitzhöhenverstellung mm	Best.-Nr. Rollen	EUR	Sitzhöhenverstellung mm	Best.-Nr. Bodengleiter+Fußring	EUR
Buche	420-550	▶ 9000 454302	125,-	590-840	▶ 9000 454308	169,-
Kunstlederpolster	420-550	▶ 9000 454300	135,-	590-840	▶ 9000 454306	175,-
Polyurethanschaum	410-540	▶ 9000 454304	139,-	590-840	▶ 9000 454307	179,-

Wenn in der Beschreibung nicht anders angegeben, erfolgt die Lieferung ohne Inhalt bzw. Zubehör



### Arbeitsdrehstühle

Die universell einsetzbaren Arbeitsdrehstühle bieten ein optimales Preis-/Leistungsverhältnis für Handwerk, Industrie und Produktion.



Foto: Photoir/Shutterstock.com

**TOP-LEISTUNG**  
**135,-**



Integrierte Lendenwirbelstütze

#### Arbeitsdrehstuhl

- Sitz und Rückenlehne aus strapazierfähigem Kunstleder, Farbe schwarz
- Ergonomisch geformte Rückenlehne (H 420 mm) in Höhe stufenlos verstellbar, **mit Lendenwirbelstütze**
- **Ergonomischer Muldensitz** B 460 x T 440 mm
- Permanentkontaktmechanik zur Verstellung der Rückenneigung
- **Sitzhöhenverstellung** durch Sicherheitsgasfeder **H 420-550 mm**
- Stabiles, kippsicheres Fünffuß-Kunststoff-Fußkreuz
- Lastabhängig gebremste Sicherheits-Doppelrollen für harte Böden

Best.-Nr.	EUR
▶ 9000 454300	<b>135,-</b>

Rollen/  
Kunstlederpolster

## Qualität zum günstigen Preis

#### Arbeitsdrehstuhl

Klassischer Komfort- und Funktionsstuhl für Betrieb und Büro

- Sitz und Rückenlehne aus strapazierfähigem Kunstleder, Farbe schwarz
- **Ergonomisch geformte Rückenlehne (H 480 mm)** über Raster-Mechanik höhenverstellbar
- **Bequemer Flachsitz** B 480 x T 480 mm **mit Knierolle**
- **Punktsynchron-Mechanik** zur synchronen Verstellung von Sitz- und Rückenlehnenneigung, Federkraft auf das Körpergewicht einstellbar, mehrfach arretierbar
- **Sitzhöhenverstellung** durch Sicherheitsgasfeder **H 410-530 mm**
- Stabiles, kippsicheres Fünffuß-Kunststoff-Fußkreuz
- Lastabhängig gebremste Sicherheits-Doppelrollen für harte Böden

Best.-Nr.	EUR
▶ 9000 454301	<b>215,-</b>



Punktsynchron-Mechanik

Hohe Rückenlehne

**215,-**

Rollen/  
Kunstlederpolster



Die Angebote gelten nur für gewerbliche Abnehmer - Alle Preise zzgl. gesetzl. MwSt.



# Robuste Helfer für Produktion und Lager

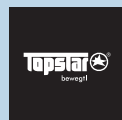

## Drehhocker

Universell einsetzbar für Handwerk, Industrie und Produktion

- Sitzhöhenverstellung mit Sicherheitsgasfeder
- Stabiles, kippssicheres Fünffuß-Kunststoff-Fußkreuz

### Sitz

#### Wahlweise mit:

- Robustem **Buchenholz**, naturfarben lackiert, Ø 350 mm
- Bequemem **Kunstlederpolster**, abwaschbar, sehr leicht zu reinigen und desinfektionsmittelbeständig, Ø 360 mm
- **Hochpolstersitz** mit **Kunstleder** bezogen, Ø 350 mm

### Untergestell

#### Wahlweise mit:

- Abriebfesten **Kunststoff-Bodengleitern**
- **Lastabhängig gebremsten Doppelrollen** für harte Boden
- Abriebfesten Kunststoff-Bodengleitern und **höhenverstellbarem Alu-Fußring**



**TOP-LEISTUNG**  
**83,95**

Bequemer Hochpolstersitz

Höhenverstellbarer Alu-Fußring

Gleiter/Fußring/Kunstleder (Hochpolster)

Rollen/Kunstleder (Hochpolster)



Gleiter/Kunstleder



Gleiter/Buche



Rollen/Kunstleder



Rollen/Buche



Gleiter/Fußring/Kunstleder



Gleiter/Fußring/Buche

Ausführung Sitz	Sitzhöhenverstellung mm	Best.-Nr. Gleiter	EUR	Sitzhöhenverstellung mm	Best.-Nr. Rollen	EUR	Sitzhöhenverstellung mm	Best.-Nr. Gleiter/Fußring	EUR
Buche	390-520	▶ 9000 454311	<b>81,95</b>	420-550	▶ 9000 454313	<b>87,95</b>	540-800	▶ 9000 454317	<b>125,-</b>
Kunstlederpolster	390-520	▶ 9000 454310	<b>63,95</b>	420-550	▶ 9000 454312	<b>71,95</b>	540-800	▶ 9000 454316	<b>105,-</b>
Kunstleder-Hochpolster	-	-	-	390-520	▶ 9000 454314	<b>83,95</b>	580-840	▶ 9000 454315	<b>119,-</b>

Wenn in der Beschreibung nicht anders angegeben, erfolgt die Lieferung ohne Inhalt bzw. Zubehör



**Arbeitsdrehstuhl**

- Hochwertiger und robuster Arbeitsdrehstuhl für den universellen Einsatz
- Stufenlose Gasfeder-Höhenverstellung
- Robustes, kippsticheres Fünffuß-Kunststoff-Fußkreuz,

**Sitz- und Rückenlehne**

- Rückenlehne mit Permanentkontakttechnik
- Lehne in Höhe und Neigung stufenlos verstellbar
- Robustes Polyurethan-Schaumpolster, beständig gegen leichte Säuren und Laugen, leicht abwaschbar und resistent gegen Funkenflug

**Untergestell**

**Wahlweise mit**

- Lastabhängig gebremsten Sicherheits-Doppelrollen für harte Böden
- Abriebfesten **Kunststoff-Bodengleitern und höhenverstellbarem Alu-Fußring**



Robustes PU-Schaumpolster

185,-



Rollen

Sitzhöhenverstellung mm	Best.-Nr. Rollen	EUR
410-540	▶ 9000 454326	185,-



Gleiter/Fußring/ Aufstieghilfe

Sitzhöhenverstellung mm	Best.-Nr. Bodengleiter + Fußring	EUR
590-840	▶ 9000 454327	229,-

Multibewegliche Sitzfläche



129,-

Ideal für jede Werkstatt

Mit Werkzeugschale



Sitzhöhe 400-530 mm



Kunstleder Sitzhöhe 490-620 mm



**Drehhocker**

- Dreidimensional bewegliche Sitzfläche
- **Flexible Sitzfläche, die sich den individuellen Bewegungen anpasst**
- Strapazierfähiges Kunstlederpolster leicht abwaschbar
- Stufenlose Gasfeder-Höhenverstellung mittels Ringauslösung von 420-550 mm
- Kippsticheres Fünffuß-Kunststoff-Fußkreuz, schwarz
- Lastabhängig gebremste Sicherheits-Doppelrollen für harte Böden



Best.-Nr.	EUR
▶ 9000 454328	129,-



**Drehhocker**

Robuster Hocker ideal für Montagearbeiten

- Sitz-Ø ca. 350 mm, 2 Sitzhöhen
- Sitz mit strapazierfähigem Kunstlederpolster oder robustem Polyurethan-Schaumpolster
- Stufenlose Gasfeder-Höhenverstellung mittels Ringauslösung
- Fuß mit 5-fach unterteilter Werkzeugschale aus Kunststoff
- 5 Lenkrollen davon 2 mit Feststeller



Ausführung Sitz	Sitzhöhenverstellung mm	Best.-Nr.	EUR
PU-Schaum	400-530	▶ 9000 454450	159,-
Kunstlederpolster	490-620	▶ 9000 454451	165,-

Die Angebote gelten nur für gewerbliche Abnehmer - Alle Preise zzgl. gesetzl. MwSt.



### Arbeitsdrehstuhl PRO+

- Die Workster - Serie punktet mit einem neuartigen Design und **mit extra breiten Sitzflächen** für einen besonders hohen Sitzkomfort
- Bedienungsfreundliche Gasfeder-Höhenverstellung
- **Sitz- und Rücken mit Wechseipolstersystem**
- **Nachhaltig und ressourcenschonend**, da der Stuhl mit neuen Oberflächen weiter genutzt werden kann
- Farbige Kederleiste (wechselbar)

#### Sitz- und Rückenlehne

- **Robustes Polyurethan-Schaumpolster**, beständig gegen leichte Säuren und Laugen, leicht abwaschbar und resistent gegen Funkenflug

#### Ergonomie-Ausstattung

- Ergonomisch geformter Sitz- und Rückenlehne
- Sitz neigungsverstellbar von -9° bis +5°
- Rückenlehne mit Höhenverstellung und Neigungsverstellung (25°)
- Rückenlehne pendelnd gelagert

#### Untergestell

##### Wahlweise mit

- Halbrundem **Stahlfußkreuz** mit abriebfesten **Kunststoff-Bodengleitern**
- Fünffuß-Stahlfußkreuz mit lastabhängig gebremsten **Sicherheits-Doppelrollen** für harte Böden
- Fünffuß-Stahlfußkreuz mit abriebfesten Kunststoff-Bodengleitern und **höhenverstellbarer Fußstütze** für erhöhte Sitzposition
- Fünffuß-Stahlfußkreuz mit abriebfesten Kunststoff-Bodengleitern und **höhenverstellbarem Fußring** für erhöhte Sitzposition



Gleiter/PU-Schaum



Gleiter/Fußstütze/PU-Schaum



Gleiter/Fußring/PU-Schaum



Rollen/PU-Schaum

Sitzhöhenverstellung mm	Best.-Nr. Rollen	EUR	Sitzhöhenverstellung mm	Best.-Nr. Gleiter	EUR	Sitzhöhenverstellung mm	Best.-Nr. Gleiter, Fußstütze	EUR	Sitzhöhenverstellung mm	Best.-Nr. Gleiter, Fußring	EUR
515-655	▶ 9146 454630	369,-	445-585	▶ 9146 454631	365,-	620-875	▶ 9146 454632	429,-	620-875	▶ 9146 454633	438,-



### Drehhocker PRO+

- Bedienungsfreundliche Gasfeder-Sitzhöhenverstellung, mittels Ringauslösung
- Robustes **Polyurethan-Schaumpolster**, beständig gegen leichte Säuren und Laugen, leicht abwaschbar und resistent gegen Funkenflug
- **Sitz mit Wechseipolstersystem**, Sitz-Ø 330 mm
- **Nachhaltig und ressourcenschonend**, da der Stuhl mit neuen Oberflächen weiter genutzt werden kann
- Farbige Kederleiste (wechselbar)

#### Untergestell

##### Wahlweise mit

- Halbrundem **Stahlfußkreuz** mit abriebfesten **Kunststoff-Bodengleitern**
- Fünffuß-Stahlfußkreuz mit lastabhängig gebremsten **Sicherheits-Doppelrollen** für harte Böden



Rollen/PU-Schaum



Gleiter/PU-Schaum

Sitzhöhenverstellung mm	Best.-Nr. Rollen	EUR	Sitzhöhenverstellung mm	Best.-Nr. Gleiter	EUR
455-580	▶ 9146 454634	165,-	395-520	▶ 9146 454635	169,-

Wenn in der Beschreibung nicht anders angegeben, erfolgt die Lieferung ohne Inhalt bzw. Zubehör





### Arbeitsdrehstuhl Workster Pro XXL

Zugeschnitten auf die Anforderungen von großen und schweren Personen  
Ein Schwergewicht in Sachen Sicherheit,  
**Tragfähigkeit 250 kg**  
Verstärkte Bauteile sorgen für Langlebigkeit

#### Ergonomie-Ausstattung

- Nach DIN 68877
- Bedienungsfreundliche Gasfeder-Sitzhöhenverstellung
- **Ergonomisch geformte Sitzfläche und Rückenlehne**
- Sitzbreite/Sitztiefe 450 mm
- Rückenlehne (H 380 mm) mit Höhenverstellung und Neigungsverstellung
- **Antischock-Sicherung:** verhindert ein ungewolltes Vorschneppen des Rückens nach Lösung der Arretierung
- Sitz mit Neigungsverstellung

#### Sitz- und Rücklehne

Robustes **Polyurethan-Schaumpolster**, beständig gegen leichte Säuren und Laugen, leicht abwaschbar und resistent gegen Funkenflug

#### Untergestell

- Wahlweise mit extra großem Fünffuß-Stahlfußkreuz Ø 700 mm und
- Abriebfesten Kunststoff-**Bodengleitern**
  - Lastabhängig gebremsten **Sicherheits-Doppelrollen** für harte Böden
  - Abriebfesten Kunststoff-Bodengleitern und **höhenverstellbarem Fußring** für erhöhte Sitzposition
  - Abriebfesten Kunststoff-Bodengleitern und **höhenverstellbarer Fußstütze** für erhöhte Sitzposition

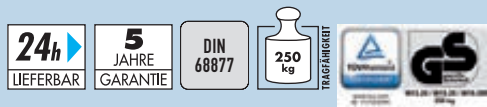

Rollen/PU-Schaum



Gleiter/PU-Schaum

Gleiter/Fußstütze/PU-Schaum



Höhenverstellbarer Fußring

Gleiter/Fußring/PU-Schaum

## Robuste Stühle und Hocker für kräftige Menschen

Sitzhöhenverstellung mm	Best.-Nr. Bodengleiter	EUR	Sitzhöhenverstellung mm	Best.-Nr. Rollen	EUR	Sitzhöhenverstellung mm	Best.-Nr. Bodengleiter + Fußring	EUR	Sitzhöhenverstellung mm	Best.-Nr. Bodengleiter + Fußstütze	EUR
440-580	▶ 9000 454700	319,-	470-610	▶ 9000 454701	329,-	590-840	▶ 9000 454702	459,-	590-840	▶ 9000 454703	389,-

Große Sitzfläche 430 mm

159,-



Rollen/Kunstleder

### Drehhocker Assistant Pro XXL

- Bedienungsfreundliche Gasfeder-Sitzhöhenverstellung, mittels Ringauslösung
- **Sitz** Ø 430 mm, mit Kunstlederpolster, abwaschbar, desinfektionsmittelbeständig, weich und bequem
- Sitzhöhenverstellung 465-595 mm
- Fünffuß-**Stahlfußkreuz** Ø 610 mm mit lastabhängig gebremsten **Sicherheits-Doppelrollen** für harte Böden

Best.-Nr.	EUR
▶ 9000 454704	159,-



Fußstütze höhenverstellbar

### Stehhilfe XXL 250

- Besonders robuste Stahlkonstruktion, pulverbeschichtet tiefschwarz, RAL 9005, **Tragfähigkeit max. 250 kg**
- Mechanische Höhenverstellung per Handrad von 550-770 mm
- Großer Sitz und Rückenlehne aus gepolstertem Kunstleder, leicht abwaschbar
- Rückenlehne pendelnd gelagert, höhenverstellbar
- Fußstütze klappbar und höhenverstellbar
- Platzsparend zusammenklappbar
- Mit Bodengleitern und kleinen Rollen für einfachen Transport

Ausführung	Best.-Nr.	EUR
ohne Fußstütze	▶ 9146 454650	309,-
mit Fußstütze	▶ 9146 454651	359,-



ab 309,-

Bis 250 kg belastbar

Einfach zum Zusammenklappen

Kunstleder gepolstert



Leicht verfahrbar

Die Angebote gelten nur für gewerbliche Abnehmer. Alle Preise zzgl. gesetzl. MwSt.



### Drehhocker

- Mehr Beinfreiheit und Ergonomie im Sitzen
- Robust und vielseitig einsetzbar
- **Sitz schwingt kreisbogenförmig um das Fußgelenk**

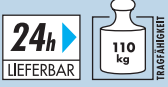

### Drehhocker

- **Multibeweglicher Drehhocker** mit Kunststoff-Tellerfuß Ø 400 mm
- Sitz schwingt kreisförmig um das Fußgelenk
- Weicher PU-Schaum-Sitz
- Stufenlose Gasfeder-Höhenverstellung von 510-700 mm mittels Ringauslösung

Best.-Nr.	EUR
▶ 9000 45444	195,-

195,-



Großer Greifraum



Mit Sitzneigung

209,-

### Drehhocker

- **Multibeweglicher Drehhocker** mit Kunststoff-Tellerfuß Ø 400 mm
- Sitz schwingt kreisförmig um das Fußgelenk
- PU-Schaum-Sitz um 7° neigbar, mit leichter Rückenstütze
- Stufenlose Gasfeder-Höhenverstellung von 490-680 mm mittels Hebelauslösung

Best.-Nr.	EUR
▶ 9000 45445	209,-

## Bewegtes Sitzen im Lager und Betrieb



Gleiter



Sitzneigungsverstellung

ab 179,-

Gleiter

ab 175,-

Verlängerte Rückenstütze

PU-Schaumpolster

### Drehhocker

- Robuster Hocker für industriellen Einsatz
- Ergonomischer Sitz mit robustem **Polyurethan-Schaumpolster**
  - Mit **verlängerter Rückenstütze**
  - Griffmulde an Rückseite für leichte Verfahrbarkeit
  - Sitzneigung um 7° verstellbar
  - Stufenlose Gasfeder-Höhenverstellung
  - Stabiles, kippsicheres Fünffuß-Kunststoff-Fußkreuz mit abriebfesten **Kunststoff-Bodengleitern** oder **lastabhängig gebremsten Doppelrollen** für harte Böden

Ausführung	Sitzhöhenverstellung mm	Best.-Nr.	EUR
Bodengleiter	430-620	▶ 9000 454460	175,-
Rollen	450-640	▶ 9000 454661	169,-



Rollen



Rollen

### Drehhocker

- Robuster PU-Sitz
- Griffmulde an Rückseite für leichte Verfahrbarkeit
- **Sitzneigung um 7° verstellbar**
- Stufenlose Gasfeder-Höhenverstellung
- stabiles, kippsicheres Fünffuß-Kunststoff-Fußkreuz mit abriebfesten **Kunststoff-Bodengleitern** oder **lastabhängig gebremsten Doppelrollen** für harte Böden

Ausführung	Sitzhöhenverstellung mm	Best.-Nr.	EUR
Bodengleiter	420-610	▶ 9000 454462	179,-
Rollen	450-640	▶ 9000 454463	189,-

Wenn in der Beschreibung nicht anders angegeben, erfolgt die Lieferung ohne Inhalt bzw. Zubehör





Foto: Dmitry Kalinovsky/Shutterstock.com

Sitz aus PU-Schaum

Robust, unempfindlich, leicht zu reinigen



**Stehhilfe**

- Universell einsetzbar
- Sitzhöhenverstellung mit Sicherheitsgasfeder H 550-810 mm
- Ergonomisch geformter PU-Sitz B 350 x T 250 mm
- **Sitzneigungsverstellung per Handhebel**
- Stabiles, kippsticheres Fünfüß-Kunststoff-Fußkreuz mit Fußgleitern, Farbe schwarz



Best.-Nr.	EUR
▶ 9000 454320	165,-



165,-

Sitzneigungsverstellung

ab 249,-



Gleiter/  
PU-Schaum

Rollen/  
PU-Schaum



**Drehhocker**

- Besonders große Sitzfläche (B 370 mm) aus robustem blauen PU-Schaum für hohen Sitzkomfort
- Sitzneigungsverstellung um ± 7,5°
- Tragegriff für leichten Transport
- Bedienungsfreundliche Gasfeder-Sitzhöhenverstellung
- Kippsticheres Fünfüß-Kunststoff-Untergestell, schwarz
- Mit abriebfesten **Kunststoff-Bodengleitern** oder mit lastabhängig gebremsten **Sicherheits-Doppelrollen** für harte Böden



Ausführung	Sitzhöhenverstellung mm	Best.-Nr.	EUR
Bodengleiter	490-680	▶ 9000 454432	249,-
Rollen	520-710	▶ 9000 454433	255,-



Kunstledersitz,  
Sitzbreite/-tiefe 350 mm

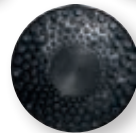

Sohle passt sich Untergrund/  
Neigung an

3-dimensionale Beweglichkeit



**TOP-LEISTUNG**  
169,-

Höhenverstellung 550-770 mm



**Stehhilfe**

- Universell einsetzbar für Dienstleistung, Handwerk, Industrie und Produktion
- Sitz mit robustem Kunstlederbezug, Farbe schwarz, leicht abwischbar, Sitzbreite/-tiefe 350 mm
- Stufenlose Gasfeder-Höhenverstellung von 570-770 mm
- Untergestell aus Kunststoff mit Standfuß Ø 350 mm
- **3-dimensionale Beweglichkeit** durch patentierte Sohle aus thermoplastischen Kunststoffen (TPU)
- **Wirkt präventiv gegen Rückenprobleme**
- Extrem dynamisch, aber trotzdem sehr standsicher und stabil



Best.-Nr.	EUR
▶ 9000 454321	169,-

Die Angebote gelten nur für gewerbliche Abnehmer - Alle Preise zzgl. gesetzl. MwSt.





**meychair**

**Hocker**

Für kurzfristige Einsätze und routinierte Arbeitsabläufe sind Hocker flexible Helfer. Sie lassen sich schnell an jede Arbeitssituation anpassen.



**Drehhocker**

- Preisgünstige Rollhocker für viele Arbeitsbereiche
- Sitz-Ø ca. 340 mm
- Gasfederhöhenverstellung
- Kunststoff-Fünffußkreuz mit lastabhängig gebremsten Sicherheits-Doppelrollen für harte und weiche Böden

**Sitz**

**Wahlweise mit**

- Buchenschichtholz, naturfarben lackiert, leicht abwaschbar
- Polster mit atmungsaktivem Stoffbezug, anthrazit



Ausführung Sitz	Sitzhöhenverstellung mm	Best.-Nr.	EUR
Buche	420-550	▶ 9146 454560	<b>88,95</b>
Stoffpolster	470-600	▶ 9146 454561	<b>105,-</b>



Gasfeder-Höhenverstellung

Rollen/Buche

**88,95**



Rollen/Stoffpolster

**105,-**

**Die bequemen Helfer für jede Werkstatt**



**meychair**

**Mit Rollen**

**Montagehocker**

- Preisgünstiger Montagehocker für viele Arbeitsbereiche
- Sitzfläche PU-Schaum
- Sitz-Ø ca. 330 mm
- Sitzhöhenverstellung 420-545 mm
- Gasfederhöhenverstellung
- Mit Tellerfuß aus Stahl
- 5 Lenkrollen mit Feststeller
- Der Montagehocker kann zusätzlich mit einer praktischen Ablageschale ausgestattet werden (Zubehör)



Best.-Nr.	EUR
▶ 9146 454562	<b>159,-</b>

Sitz mit weichem PU-Schaum



**TOP-LEISTUNG**  
**159,-**

Sitz: PU-Schaum/  
Montagerollhocker

**Passendes Zubehör**

**Ablageschale**

2-teilig, passend für Montagehocker

Best.-Nr.	EUR
▶ 9146 454563	<b>22,95</b>

**22,95**



Wenn in der Beschreibung nicht anders angegeben, erfolgt die Lieferung ohne Inhalt bzw. Zubehör

**bimos**

**Stapelhocker**

Sitzhöhe 500 mm. Sitzfläche aus Buchenschichtholz, naturfarben lackiert, Sitz-Ø 300 mm. Untergestell aus Rundrohr mit abriebfesten Endkappen, epoxidharzbeschichtet, anthrazit

**63,95**



Best.-Nr.	EUR
▶ 9000 454088	<b>63,95</b>

bimos

Neu

### Drehhocker

Die neue Hockerserie ist die komfortable und flexible Lösung für kurzzeitiges Sitzen. Ob in der Industrie, Dienstleistung, Gesundheitswesen oder Labor.

235,-



Leitfähig nach DIN EN 61340-5-1

Aluminium- Fußkreuz

Rollen/Stoffpolster

### Drehhocker ESD

Unkontrollierte elektrostatische Entladung gehören zu den größten Gefahren für empfindliche Bauteile. Die ESD-Variante sorgt für eine sichere Entladung, bevor sich übermäßige Spannungen aufbauen können.

#### Ausstattung/Funktionen

- Leitfähig nach DIN EN 61340-5-1
- Bedienungsfreundliche Gasfeder-Sitzhöhenverstellung
- Praktische, umlaufende Ringauslösung
- Schwarze Ringabdeckung zum Schutz des Polsters
- Kompaktes Fünffuß-Untergestell aus poliertem Aluminium Ø 540 mm, hygienisch und einfach zu reinigen, mit weichen ESD-Universalrollen für leichtgängiges Rollen über alle Böden

#### Sitzpolster

- Großes, abgerundetes Sitzpolster Ø 400 mm mit extra dicker, aktungsativer Stoffpolsterung sorgt für ein angenehmes, komfortables Sitzgefühl



Ausführung Sitz	Sitzhöhenverstellung mm	Best.-Nr.	EUR
Stoffpolster	450-650	▶ 9000 454492	235,-

# Komfortable Lösungen für kurzes Sitzen

399,-



Höhenverstellung mit Fußauslösung

Rollen/Kunstlederpolster

255,-



Sitz-Stop Rollen

Höhenverstellbarer Fußring

Rollen/Supertec-Gewebepolster

### Drehhocker Labor

An Arbeitsplätzen im Laborbereich gibt es viele unterschiedliche Sitzszenarien. Neben der Flexibilität steht auch die Reinigung/Hygiene im Vordergrund. Dabei ist die Höhenverstellung per Fußauslösung besonders hygienisch.

#### Ausstattung/Funktionen

- Bedienungsfreundliche Gasfeder-Sitzhöhenverstellung
- Praktische, umlaufende Ringauslösung oder hygienischer Fußauslösung
- Blaue Ringabdeckung zum Schutz des Polsters
- Kompaktes Fünffuß-Untergestell aus poliertem Aluminium Ø 540 mm, hygienisch und einfach zu reinigen, mit extra großen, weichen Universalrollen Ø 65 mm für leichtgängiges Rollen über alle Böden

#### Sitzpolster

- Großes, abgerundetes Kunstleder-Sitzpolster ø 400 mm, abwaschbar, desinfektionsmittelbeständig, weich und bequem

Ausführung Sitz	Sitzhöhenverstellung mm	Best.-Nr.	EUR
Kunstlederpolster	480-650	▶ 9000 454493	399,-

### Drehhocker

- Sitzhöhenverstellung von 510-780 mm durch Gasfeder
- Sitz-Ø ca. 400 mm
- Sitzpolster aus Supertec-Gewebe, extrem strapazierfähig, widersteht mechanischen Einflüssen, atmungsaktiv, komfortabel, weich und abwaschbar
- Untergestell mit stabilem Aluminium-Fünffußkreuz mit Sitz-Stop Rollen – blockiert bei Belastung, rollbar im unbelasteten Zustand und stufenlos höhenverstellbarem Fußring

Best.-Nr.	EUR
▶ 9000 454144	255,-



bimos

Neu

ab 135,-

**Drehhocker**

Die optimale Lösung für komfortables und kurzzeitiges Sitzen in Industrie, Dienstleistung, Gesundheitswesen und Labor  
Die **optionale Arm- und Rückenstütze** (nicht für Buche) macht den Hocker zum Allrounder

- Nach DIN 68877
- Bedienungsfreundliche Gasfeder-Sitzhöhenverstellung, mit praktischer umlaufender Ringauslösung
- Blaue Ringabdeckung zum Schutz der Polster

**Sitz Ø 400 mm**

**Große, abgerundete Sitzpolster** mit extra dicker Polsterung (außer Buche) sorgen für ein angenehmes, komfortables Sitzgefühl

**Wahlweise mit**

- **Buchenholz** naturfarben lackiert
- **Kunstlederbezug** abwaschbar, desinfektionsmittelbeständig, weich und bequem
- **Integralschaum** extrem robust, abwaschbar, widersteht mechanischen Einflüssen
- **Supertec-Gewebe** komfortabel, atmungsaktiv, sehr widerstandsfähig durch Mikropanzerung, schnittfest, rutschfest und reinigungsfreundlich

**Untergestell**

Kompaktes Fünffuß-Untergestell aus Kunststoff Ø 540 mm

**Wahlweise mit**

- Großflächigen, abriebfesten Kunststoff-**Bodengleitern**
- Weichen **Universalrollen** für leichtgängiges Rollen über alle Böden
- **Höhenverstellbarem Fußring** und großflächigen, abriebfesten Kunststoff-Bodengleitern



Umlaufende Ringauslösung

Extra dicke Polsterung

Rollen/  
Kunstlederpolster

# Flexible Hocker für Industrie, Dienstleistung und Praxis

**Passendes Zubehör**

82,95



**Arm- und Rückenstütze**

- Polster aus weichem Integralschaum
- Entlastung von Rücken oder Armen, je nach Tätigkeit und Sitzposition
- Fördert Mobilität und Flexibilität
- Um 100 mm in der Höhe verstellbar
- Nicht für Buchensitz montierbar

Best.-Nr.	EUR
▶ 9000 454125	82,95



Gleiter/  
Buche



Rollen/Supertec-  
Gewebeolster



Gleiter/Fußring/  
Integralschaum

Ausführung Sitz	Sitzhöhenverstellung mm	Best.-Nr. Gleiter	EUR	Sitzhöhenverstellung mm	Best.-Nr. Rollen	EUR	Sitzhöhenverstellung mm	Best.-Nr. Gleiter + Fußring	EUR
Buche	450-650	▶ 9000 454480	135,-	450-650	▶ 9000 454484	145,-	560-830	▶ 9000 454488	195,-
Kunstlederpolster	450-650	▶ 9000 454481	155,-	450-650	▶ 9000 454485	165,-	560-830	▶ 9000 454489	215,-
Integralschaumpolster	450-650	▶ 9000 454482	155,-	450-650	▶ 9000 454486	165,-	560-830	▶ 9000 454490	215,-
Supertec-Gewebe	450-650	▶ 9000 454483	175,-	450-650	▶ 9000 454487	195,-	560-830	▶ 9000 454491	235,-

Wenn in der Beschreibung nicht anders angegeben, erfolgt die Lieferung ohne Inhalt bzw. Zubehör





Foto: Dmitry Kalinovskiy/Shutterstock.com

① - ③ **Profi-Stehhilfen**

- Standfest und hoch belastbar
- Sitzfläche aus pflegeleichtem Integralschaum
- Metallteile epoxidharzbeschichtet
- Farbe anthrazit

**24h**  
LIEFERBAR

**10**  
JAHRE  
GARANTIE



DIN  
68877



**360° drehbar**

**319,-**

① **Stehhilfe**

- Sitzhöhenverstellung von 650-850 mm durch Gasfeder
- Sitzfläche nach vorn um 10° neigungsverstellbar und um 360° drehbar
- Standfester flacher Tellerfuß Ø 470 mm

Best.-Nr.	EUR
9000 454160	319,-

# Für Arbeiten, die langes Stehen an einem Platz erfordern



**325,-**

**Zusammenklappbar**

② **Stehhilfe**

- Sitzhöhenverstellung von 650-850 mm durch Präzisions-Rastermechanik
- Raumsparend zusammenklappbar
- Sitzfläche nach vorn um 10° neigungsverstellbar

Best.-Nr.	EUR
9000 454162	325,-



**319,-**

**Klappbare Fußablage**

③ **Stehhilfe**

- Sitzhöhenverstellung von 640-840 mm durch Gasfeder
- Sitzfläche nach vorn um 13° neigungsverstellbar und um 360° drehbar
- Klappbare Fußablage

Best.-Nr.	EUR
9000 454163	319,-

**325,-**



**Spürbare Entlastung und Komfort**

**Extrabreiter Komfortsitz**

**Stufenlose Höhenverstellung**

**Ergonomische Standsäule um 4° Grad nach vorne geneigt**



**+ Komfortsitz - 20° schwenkbar**

④ **Stehhilfe**

- Stabiler Standfuß aus Aluminium mit Wechsellagern aus Filz oder Kunststoff je nach Bodentyp
- Ergonomische, um 4 Grad geneigte Standsäule aus gestrahltem Aluminium
- Breiter Komfort-Sitz (500 mm) aus Soft-Touch-PU-Schaum, um 20° schwenkbar
- Stufenlose Gasfeder-Höhenverstellung von 620- 850 mm
- Seitlich integrierte Halte-, Zieh- und Tragegriffe

Best.-Nr.	EUR
9000 454154	325,-

Die Angebote gelten nur für gewerbliche Abnehmer - Alle Preise zzgl. gesetzl. MwSt.

**bimos**

### Arbeitshocker/Sitz- und Stehstühle Flex

Praktische Sitz-/Stehstuhl Kombination, die als Hocker und als Stehhilfe einsetzbar sind.

- Nach DIN 68877
- Bedienungsfreundliche Gasfeder-Sitzhöhereinstellung
- Um 360° drehbar
- **Sitzfläche mit integrierter Rückenstütze für optimale Entlastung**
- Strukturierte, rutschhemmende Sitz- und Rückenfläche aus weichem, schwarzem PU-Schaum
- Fünffuß-Untergestell aus Kunststoff, flach auslaufend, kipp- und stolpersicher

Wählen Sie aus folgenden Ausführungen Ihren individuell für Sie passenden Arbeitsstuhl aus!







Foto: Dmitry Kalinovsky/Shutterstock.com

## Stehen und Sitzen kombiniert in einem Stuhl



**+ Sitzen und Stehen**

**! TOP-LEISTUNG**  
**245,-**

**Sitzfläche 360° drehbar**

### Sitz-/Stehstuhl mit Fußring Flex

- Abriebfeste **Kunststoff-Bodengleiter** und **höhenverstellbarer Fußring**, verchromt



### Sitz-/Stehstuhl Flex

- Abriebfeste **Kunststoff-Bodengleiter**



### Drehhocker Flex

- Lastabhängig gebremste **Sicherheits-Doppelrollen** für harte Böden

**Körpergerechte Rückenstützte**

**Elektrisch leitfähig**

### Sitz-/Stehstuhl mit Fußring Flex ESD

- Leitfähig nach EN 61340-5-1
- Sitzhöhenverstellung 510-780 mm
- Fünffuß-Untergestell aus Aluminium, flach auslaufend, kipp- und stolpersicher
- Abriebfeste Kunststoff-Bodengleiter und höhenverstellbarer Fußring, verchromt



Ausführung	Sitzhöhenverstellung mm	Best.-Nr.	EUR
Drehhocker	450-650	▶ 9000 454165	195,-
Sitz-/Stehstuhl	510-780	▶ 9000 454166	215,-
Sitz-/Stehstuhl mit Fußring	510-780	▶ 9000 454167	245,-

Best.-Nr.	EUR
▶ 9000 454169	295,-

Wenn in der Beschreibung nicht anders angegeben, erfolgt die Lieferung ohne Inhalt bzw. Zubehör



**Stehhilfen**

- Für entlastetes Stehen überall dort, wo arbeitsgerechtes Sitzen nicht möglich ist
- Das hoch belastbare Stahlrohrgestell sorgt für einen sicheren Stand

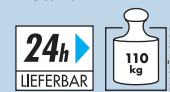

In jede Richtung um 16° schwenkbar

209,-

**Stehhilfe**

aus stabilem Stahlrohr mit Sitzfläche aus strapazierfähigem, pflegeleichtem Integralschaum, mit Rückstellautomatik, Sitzfläche ist um 15° in der Neigung verstellbar, mit 4 Rasterpositionen, rutschfeste Bodengleiter, Sitzhöhenverstellung 600-850 mm, Sitzfarbe schwarz



Gestellfarbe	Best.-Nr.	EUR
rot	▶ 9000 454419	209,-
lichtgrau	▶ 9000 454420	209,-
schwarz	▶ 9000 454418	209,-



ab 255,-

Sitzneigungsverstellung

Höhenverstellbarer Fußring

Fußring

**Stehhilfe**

- Ideal für Montagearbeiten
- Große Sitzfläche (B 370 mm) aus **robustem blauen PU-Schaum** für hohen Sitzkomfort
  - Sitzneigungsverstellung um ± 15,0°
  - Tragegriff für leichten Transport
  - Bedienungsfreundliche Gasfeder-**Sitzhöhenverstellung von 610-860 mm**
  - Stabiles Fünffuß-Kunststoff-Untergestell **mit abriebfesten Kunststoff-Bodengleitern**



Ausführung	Best.-Nr.	EUR
Bodengleiter	▶ 9000 454471	255,-
Fußring/Bodengleiter	▶ 9000 454470	285,-



159,-

Robuster PU-Schaum

**Stehhilfe**

- Für leichte bis mittlere Beanspruchung. Schnell und platzsparend zusammenklappbar.
- Stabiles pulverbeschichtetes Stahlrohrgestell mit abriebfesten Kunststoff-Bodengleitern
  - Raster-Höhenverstellung von 610-860 mm
  - Sitzfläche aus robustem PU-Schaum, schwarz
  - Sitzfläche seitlich um 17° drehbar sowie um 2°-8° neigungsverstellbar
  - Für Personen bis 80 kg



Gestellfarbe	Best.-Nr.	EUR
schwarz	▶ 9000 454428	159,-
lichtgrau	▶ 9000 454427	159,-



309,-

Aluminium-Fußgestell  
150 kg Tragfähigkeit

**Stehhilfe**

- Stabiler Standfuß aus poliertem Aluminium mit integrierten Transportrollen
- **Für Personen bis 150 kg geeignet**
- PU-Schaum Komfort-Sitz B 420 mm, um 12° neigbar, mit Transportgriff
- Stufenlose Gasfeder- Höhenverstellung von 650-850 mm



Gestellfarbe	Best.-Nr.	EUR
silber	▶ 9000 454440	309,-

Die Angebote gelten nur für gewerbliche Abnehmer - Alle Preise zzgl. gesetzl. MwSt.





Foto: Dmitry Kalmovsky/Shutterstock.com

### Stehhilfen

Dauerhaftes Stehen belastet den menschlichen Organismus. Stehhilfen sind die ideale Lösung für alle Arbeiten bei denen nicht gesessen werden kann, aber Stehen auf Dauer zu anstrengend ist.

**60 % des Körpergewichtes lastet nicht mehr auf den Beinen und Füßen, sondern wird von der Stehhilfe aufgenommen.**

Universell einsetzbar für Industrie, Dienstleistung, Labor und Büro.

**100 % intuitives Steh-Sitzen in jeder Arbeitsumgebung**

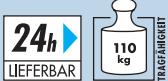

ab **159,-**

**Stufenlose Höhenverstellung**



#### Stehhilfe

- Stabile Stehhilfe, schwarz
- Robustes Kunststoff-Fußkreuz mit abriebfesten Bodengleitern
- Ergonomischer PU-Schaum-Sitz B 420 mm, um 12° neigbar, mit Transportgriff
- Stufenlose Gasfeder-Höhenverstellung von 570-820 mm

Ausführung	Best.-Nr.	EUR
Bodengleiter	▶ 9000 454442	159,-
Fußring/Bodengleiter	▶ 9000 454443	205,-

## Für optimale Blutzirkulation und Bewegungsfreiheit



**159,-**

#### Stehhilfe

- Stabile Stahlrohrkonstruktion, schwarz pulverbeschichtet mit abriebfesten Kunststoff-Bodengleitern und kleinen Rollen für den einfachen Transport
- Beidseitig unterhalb der Sitzfläche bedienbare Gasfeder-Höhenverstellung von 630-840 mm
- Runder Sitz mit Tragegriff und Sitzfederung aus strapazierfähigem PU-Schaum
- **Hervorragende Bewegungsfreiheit durch ergonomisches Fußgestell**



Best.-Nr.	EUR
▶ 9146 454570	159,-



**Integrierte Sitzfederung**



**Große Bein- und Bewegungsfreiheit**

**275,-**



#### Stehhilfe

- Stabiles pulverbeschichtetes Stahlrohrgestell mit abriebfesten Kunststoff-Bodengleitern
- Bequeme Gasfeder-Höhenverstellung von 645-825 mm
- Komfortsitz aus robustem PU-Schaum mit Klimanoppen, schwarz
- **Sitzfläche seitlich um 16° drehbar, mit Rückstellautomatik sowie um 15° neigungs-verstellbar**
- 4 Rasterpositionen

Best.-Nr.	EUR
▶ 9000 454426	275,-

Wenn in der Beschreibung nicht anders angegeben, erfolgt die Lieferung ohne Inhalt bzw. Zubehör



179,-

Sitz schwenkbar um 70°

Rollen für einfachen Transport

**Stehhilfe**

- Stabile Stahlkonstruktion pulverbeschichtet tiefschwarz, RAL 9005
- Stufenlose mechanische Höhenverstellung von 610-860 mm
- Sitz schwenkbar um 70° mit Rückstell-Automatik, aus gepolstertem Kunstleder, leicht abwaschbar
- Stufenlose Neigungsverstellung des Sitzes
- Mit Bodengleitern und kleinen Rollen für einfachen Transport



Best.-Nr.	EUR
▶ 9146 454579	179,-

Sitz, Kunstleder gepolstert

**Stehhilfen**

- Universell einsetzbar für Industrie, Dienstleistung, Labor und Büro
- Stehhilfen sind die ideale Lösung für alle Arbeiten bei denen nicht gesessen werden kann, aber Stehen auf Dauer zu anstrengend ist
- **60 % des Körpergewichtes lastet nicht mehr auf den Beinen und Füßen, sondern wird von der Stehhilfe aufgenommen**

24h  
LIEFERBAR

SCHNELL  
LIEFERBAR

5  
JAHRE  
GARANTIE

DIN  
68877

120  
kg  
TRAGFÄHIGKEIT



Entlastet die Muskeln

Fördert die Blutzirkulation

**Stehhilfe**

- Stabile Stahlkonstruktion pulverbeschichtet tiefschwarz, RAL 9005, mit Gasfederhöhenverstellung von 660-870 mm
- Stufenlose Neigungsverstellung des Sitzes
- **Ergonomischer Sattelsitz** aus gepolstertem Kunstleder, leicht abwaschbar
- Der Sattelsitz **fördert die Blutzirkulation**, sorgt für die natürliche Krümmung der Wirbelsäule und **entlastet die Muskeln**
- Hervorragende Bewegungsfreiheit durch ergonomisches Fußgestell mit Bodengleitern
- Kleiner Griff am Sitz für einfachen Transport
- Mit integrierten Transportrollen



Best.-Nr.	EUR
▶ 9146 454578	269,-

Sitz, Kunstleder gepolstert



Neu

Sitzbreite 370 mm

199,-

**Stehhilfe**

- Stabile Stahlkonstruktion mit abriebfesten Kunststoff-Bodengleitern
- Klappbares Gestell mit Aufstiegshilfe, hochklappbar und höhenverstellbar
- Sitz- und Rücken (pendelnd gelagert) mit Kunstlederpolster, abwaschbar, desinfektionsmittelbeständig, weich und bequem
- Mechanische Sitz-Höhenverstellung durch Handrad von 540-900 mm

Best.-Nr.	EUR
▶ 9000 454705	199,-

Sitz Kunstleder gepolstert



169,-

Neigungs- und höhenverstellbar

**Fußstütze**

- Stabiler Stahlrohrrahmen mit Bodengleitern
- Platte aus Kunststoff, schwarz mit rutschfesten Noppen
- Neigungsverstellbar von 0°- 30°
- Höhenverstellbar mittels Gasfeder durch Knopfdruck von 110-320 mm

Best.-Nr.	EUR
▶ 9146 454564	169,-

Die Angebote gelten nur für gewerbliche Abnehmer - Alle Preise zzgl. gesetzl. MwSt.



192,-

Sitz mit Tragegriff

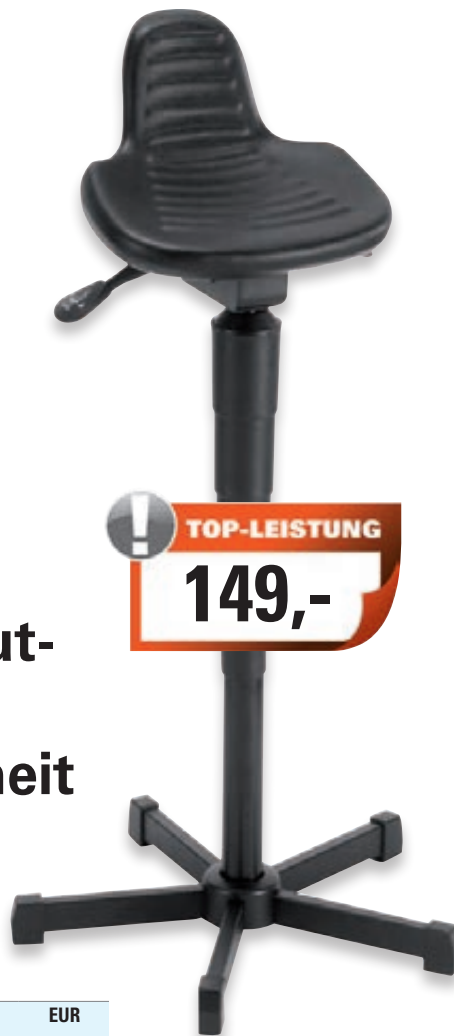

TOP-LEISTUNG  
149,-

Sitz mit verlängerter Rückenstütze

## Für optimale Blutzirkulation und Bewegungsfreiheit

### Stehhilfe

Sitz wahlweise mit komfortablem Tragegriff oder verlängerter Rückenstütze, Sitz drehbar mit Sitzneignungsverstellung um 13°

Ausführung	Sitzhöhenverstellung mm	Best.-Nr.	EUR
Rückstütze	610-895	▶ 9146 454574	149,-
Tragegriff	610-880	▶ 9146 454575	192,-



meychair

### Stehhilfen

Ergonomische Stehhilfen sorgen für eine spürbare Entlastung der Beine und der Wirbelsäule.

- Stabile, pulverbeschichtete Stahlrohrkonstruktion, Farbe schwarz
- Sitze aus pflegeleichtem, strapazierfähigem PU-Schaum oder Kunstleder gepolstert, schwarz
- Bedienungsfreundliche Gasfeder-Höhenverstellung
- Gasfederabdeckung zum Schutz vor Staub und Schmutz
- Fußgestell mit Fußgleitern



269,-

Sitz mit PU-Schaum



259,-

Sitz, Kunstleder gepolstert

### Stehhilfe

Sitz mit Neignungsverstellung um 13°

Ausführung Sitz	Sitzhöhenverstellung mm	Best.-Nr.	EUR
PU-Schaum	620-830	▶ 9146 454572	269,-
Kunstleder	620-830	▶ 9146 454573	259,-

Wenn in der Beschreibung nicht anders angegeben, erfolgt die Lieferung ohne Inhalt bzw. Zubehör