

Außenanlagen

Individuelle Gestaltung der Außenanlagen schnell und einfach realisieren



115,-

Standascher
Best.-Nr. 9000 468692

Weitere Informationen finden Sie auf **Seite 890**



TOP-LEISTUNG
229,-

Sperrpfosten-Set
Best.-Nr. 9000 490018

Weitere Informationen finden Sie auf **Seite 873**

Inhalt



Fahrradständer
Seite 858-863



Fahrrad-Garagen
Seite 864



Überdachungen
Seite 865-867



Sperrbügel
Seite 868



Sperrpfosten
Seite 869-873



Leitschwellen
Seite 874-875

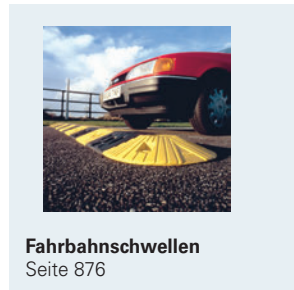

Fahrbahnschwellen
Seite 876



Verkehrsspiegel
Seite 877-878



Beobachtungsspiegel
Seite 879-881



Rohrverbinder-Systeme
Seite 882-883



Wegesperren
Seite 884-885



Fahnenmasten
Seite 886-887



Raucherunterstände
Seite 888-889



Ascher
Seite 890-894



Abfallbehälter
Seite 896-903



Kombi-Ascher
Seite 890, 892-895



Parkbänke
Seite 904-906

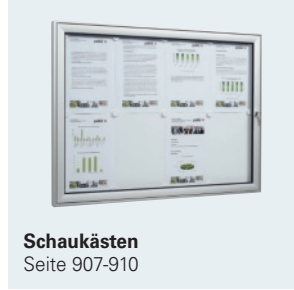

Schaukästen
Seite 907-910



Materialcontainer
Seite 911-913



Materialboxen
Seite 914



Streugutwagen
Seite 915



Streugutbehälter
Seite 916-917



Infrarotthermometer
Seite 918



Thermometer/Wetterstation
Seite 919





Foto: Sergey Niven / Shutterstock.com

① - ② Fahrrad-Klemmbügel

- Stahlkonstruktion feuerverzinkt
- Haltebügel aus Rundstahl Ø 12 mm, Öffnung nach außen erweitert
- Zusätzliche Pulverbeschichtung nach RAL auf Anfrage lieferbar

24h
LIEFERBAR

Befestigungsmaterial für Boden- und Wandbefestigung ist nicht im Lieferumfang enthalten.



① Fahrrad-Klemmbügel-Einzelständer zum Einbetonieren

- H 780 x B 68 x T 255 mm
- Empfohlener Radabstand 700 mm
- Bügelabstand für Reifenbreite 38 mm
- Vierkantrohr 35 x 35 x 2 mm

Ausführung	Best.-Nr. verzinkt	EUR
90°, 1-seitig	▶ 9000 489225	45,95

② Fahrrad-Klemmbügel-Einzelständer für Wandbefestigung

- H 350 x B 68 x T 220 mm
- Empfohlener Radabstand 700 mm
- Bügelabstand für Reifenbreite 48 mm

Ausführung	Best.-Nr. verzinkt	EUR
90°	▶ 9000 489040	32,95
45°	▶ 9000 489041	35,95

ab **2395,-**



Breite 4130 mm



Modernes Design

Breite 2090 mm

Fahrrad-Überdachung

- Solide Stahlkonstruktion feuerverzinkt und pulverbeschichtet oder feuerverzinkt
- Gebogene Rückwand in hochwertigem Polycarbonat
- Mit Seitenwänden aus Polycarbonat (Zubehör)
- Lieferung erfolgt zerlegt
- Inklusive Montagematerial und Aufbauanleitung
- Außenhöhe vorne 2290 mm, nutzbare Tiefe ca. 2100 mm
- Inklusive Edelstahl-Bodenbefestigungsmaterial



H x B x T mm	Best.-Nr. anthrazitgrau, RAL 7016	Best.-Nr. grauweiß, RAL 9002	EUR	Best.-Nr. verzinkt	EUR
2200 x 2090 x 2100	9191 492332	9191 492334	2395,-	9191 492330	2105,-
2200 x 4130 x 2100	9191 492333	9191 492335	3359,-	9191 492331	2885,-

Passendes Zubehör

Seitenwand

aus hochwertigem Polycarbonat

Ausführung	Best.-Nr.	EUR
rechts	9191492337	489,-
links	9191492338	489,-

Die Angebote gelten nur für gewerbliche Abnehmer · Alle Preise zzgl. gesetzl. MwSt.

① Fahrrad-Bügelparker

verschraubt

- Platzsparendes Parken der Fahrräder durch abwechselnde Tief-/Hochstellung
- Radabstand 350 mm
- Stabile, feuerverzinkte Stahlkonstruktion mit robusten Rundrohr-Bügel Ø 18 mm
- Wahlweise für ein- oder zweiseitige Radeinstellung
- Bügelabstand für Reifenbreite bis 55 mm
- Zur Reihenverbindung und Bodenbefestigung geeignet
- Zerlegt im Karton, Schrauben und Montageanleitung beiliegend

Befestigungsmaterial für Bodenbefestigung ist nicht im Lieferumfang enthalten.

24h
LIEFERBAR

EINFACHE
MONTAGE



Ausführung	Anzahl Radstände / Radabstand mm	Länge mm	Best.-Nr.	EUR
1-seitig	2 / 350	700	▶ 9000 489020	66,95
1-seitig	3 / 350	1050	▶ 9000 489021	81,95
1-seitig	4 / 350	1400	▶ 9000 489022	105,-
1-seitig	5 / 350	1750	▶ 9000 489023	129,-
1-seitig	6 / 350	2100	▶ 9000 489024	149,-
2-seitig	10 / 350	1750	▶ 9000 489025	245,-
2-seitig	12 / 350	2100	▶ 9000 489026	285,-

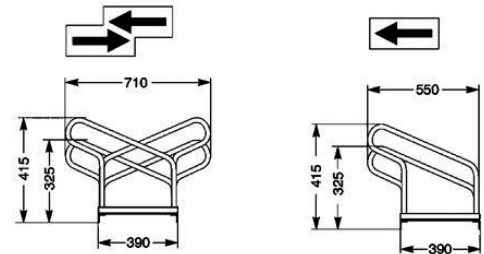

② Fahrrad-Bügelparker

verschweißt

- Platzsparendes Parken der Fahrräder durch abwechselnde Tief-/Hochstellung
- Radabstand 350 mm
- Stabile, feuerverzinkte Stahlkonstruktion mit robusten Rundrohr-Bügel Ø 18 mm
- Wahlweise für ein- oder zweiseitige Radeinstellung
- Bügelabstand für Reifenbreite bis 55 mm
- Zur Reihenverbindung und Bodenbefestigung geeignet

Befestigungsmaterial für Bodenbefestigung ist nicht im Lieferumfang enthalten.

SCHNELL
LIEFERBAR



Reihenverbindung nur mit der Anzahl Radstände 4, 6, 8 und 10 möglich

Ausführung	Anzahl Radstände / Radabstand mm	Länge mm	Best.-Nr.	EUR
1-seitig	3 / 350	1050	▶ 9000 489060	135,-
	4 / 350	1400	▶ 9000 489061	149,-
	5 / 350	1750	▶ 9000 489062	185,-
	6 / 350	2100	▶ 9000 489063	215,-
	8 / 350	2800	▶ 9000 489064	285,-
	10 / 350	3500	▶ 9000 489065	335,-
2-seitig	10 / 350	1750	▶ 9191 489377	345,-
	12 / 350	2100	▶ 9191 489378	399,-

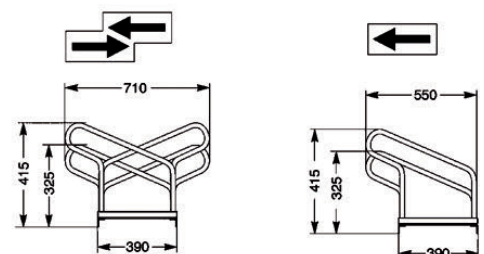

① - ② **Fahrrad-Ständer-Reihenanlage**

verschraubt

- Ausführung wahlweise 1-seitig oder 2-seitig
- Platzsparend durch hoch/tief Stellung der Bügel
- Vorbereitet zur Errichtung von Reihenanlagen
- Stahlkonstruktion feuerverzinkt
- Zerlegte Anlieferung



ab **170,-**

① **Fahrrad-Ständer-Reihenanlage**

- Mit hoher Bügelform
- Für alle Radgrößen und Reifenstärken bis 55 mm

① ab **102,-**



1-seitige Ausführung

1-seitig

Anzahl Radstände / Radabstand mm	Länge mm	Best.-Nr.	EUR
2/350	700	▶ 9191 489260	102,-
3/350	1050	▶ 9191 489261	132,-
4/350	1400	▶ 9191 489262	169,-
5/350	1750	▶ 9191 489263	207,-
6/350	2100	▶ 9191 489264	247,-

Extreme Standsicherheit durch hohe Bügelform



2-seitige Ausführung

2-seitig

Anzahl Radstände / Radabstand mm	Länge mm	Best.-Nr.	EUR
4/350	700	▶ 9191 489265	170,-
6/350	1050	▶ 9191 489266	247,-
8/350	1400	▶ 9191 489267	333,-
10/350	1750	▶ 9191 489268	412,-
12/350	2100	▶ 9191 489269	485,-

Sicherer Stand für alle Fahrradtypen

ab **316,-**



1-seitige Ausführung



2-seitige Ausführung

Mit Bügeln für Reifenbreiten bis 64mm und extra Radabstand auf 500 mm (zweiseitig 540 mm)

② **Fahrrad-Ständer-Reihenanlage**

- Mit funktionellen Anschluss- und Kippschutzbügel und hohe Bügelform, dadurch hoher Schutz gegen mutwilliges Umdrücken
- Optimale Diebstahlsicherung durch Befestigungsmöglichkeit an integrierten Stahlösen
- Für alle Radgrößen und Reifenstärken bis 64 mm
- Inklusive 2 Bodenmontagewinkel

Ausführung	Anzahl Radstände / Radabstand mm	Länge mm	Best.-Nr.	EUR
1-seitig	2/500	1000	▶ 9191 489320	316,-
	4/500	2000	▶ 9191 489321	622,-
	6/500	3000	▶ 9191 489322	939,-
2-seitig	4/540	1080	▶ 9191 489323	581,-
	8/540	2160	▶ 9191 489324	1185,-
	12/540	3240	▶ 9191 489325	1719,-

Die Angebote gelten nur für gewerbliche Abnehmer - Alle Preise zzgl. gesetzl. MwSt.

① - ② Fahrrad-Ständer-Reihenanlage

verschraubt

- Ausführung wahlweise 1-seitig oder 2-seitig, 350 oder 500 mm (einseitig)
- Mit funktionellen Anlehnbügel, dadurch hoher Schutz gegen mutwilliges Umdrücken
- Optimale Diebstahlsicherung durch Befestigungsmöglichkeit an integrierten Stahlösen
- Platzsparende Ausführung durch hoch/tief Stellung
- Vorbereitet zur Errichtung von Reihenanlagen
- Stahlkonstruktion feuerverzinkt
- Für alle Radgrößen und Reifenstärken bis 55 mm
- Inkl. 2 Bodenmontagewinkel bei den Ausführungen mit dem Radabstand 500 und 540 mm im Lieferumfang
- Zerlegte Anlieferung



Foto: Monoklast Fotografie/Spilnerstock.com

① Fahrrad-Ständer-Reihenanlage

- Mit funktionellen Anschluss- und Kippschutzbügel

① ab **229,-**

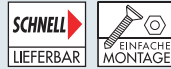
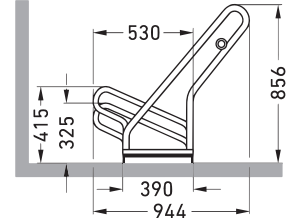

350 mm Radabstand

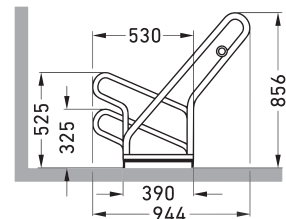

500 mm Radabstand

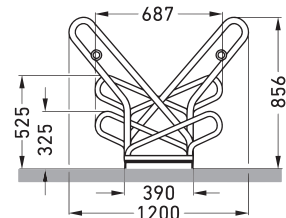

540 mm Radabstand

Ausführung	Anzahl Radstände / Radabstand mm	Länge mm	Best.-Nr.	EUR
1-seitig	2/350	700	▶ 9191 489300	229,-
	4/350	1400	▶ 9191 489301	439,-
	6/350	2100	▶ 9191 489302	661,-
	2/500	1000	▶ 9191 489303	267,-
	4/500	2000	▶ 9191 489304	529,-
	6/500	3000	▶ 9191 489305	795,-
2-seitig	4/540	1080	▶ 9191 489306	512,-
	8/540	2160	▶ 9191 489307	1016,-
	12/540	3240	▶ 9191 489308	1540,-



② Fahrrad-Ständer-Reihenanlage

- Mit funktionellem Anschluss- und Kippschutzbügel und hoher Bügelform

② ab **247,-**

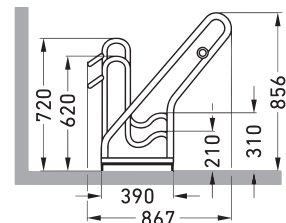

350 mm Radabstand

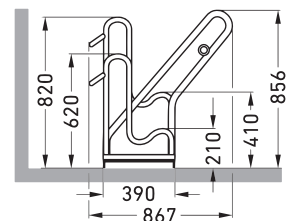

500 mm Radabstand

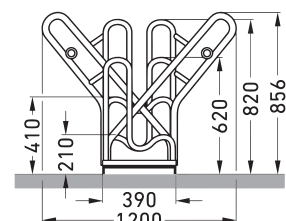

540 mm Radabstand

Ausführung	Anzahl Radstände / Radabstand mm	Länge mm	Best.-Nr.	EUR
1-seitig	2/350	700	▶ 9191 489311	247,-
	4/350	1400	▶ 9191 489312	485,-
	6/350	2100	▶ 9191 489313	735,-
	2/500	1000	▶ 9191 489314	286,-
	4/500	2000	▶ 9191 489315	564,-
	6/500	3000	▶ 9191 489316	840,-
2-seitig	4/540	1080	▶ 9191 489317	533,-
	8/540	2160	▶ 9191 489318	1085,-
	12/540	3240	▶ 9191 489319	1599,-



Wenn in der Beschreibung nicht anders angegeben, erfolgt die Lieferung ohne Inhalt bzw. Zubehör



①-③ **Fahrradanlehnparkter für jede Fahrradgröße und Fahrradtyp**

- Stahlkonstruktion feuerverzinkt (Auf Anfrage auch beschichtet in RAL-Farben oder aus Edelstahl)
- Stabiles Stahlrohr Ø 48 mm
- Zum Einbetonieren oder zum Aufschrauben



ab **122,-**



②



ab **97,-**



①

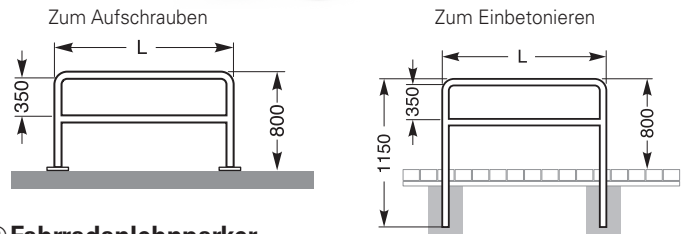

Zum Aufschrauben Zum Einbetonieren

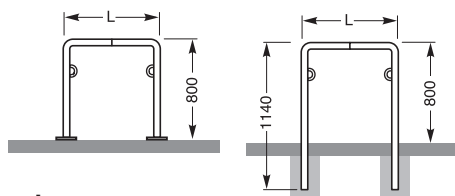

② **Fahrradanlehnparkter**

- Länge 1000 mm
- Ausführung ohne Knierohr oder mit Knierohr, bietet noch mehr Sicherheit und Stabilität
- Verschweißte Anlieferung

Ohne Knierohr

Befestigungsart	Material	Best.-Nr.	EUR
zum Einbetonieren	Stahl, verzinkt	▶ 9191 489412	122,-
	Edelstahl	▶ 9191 489413	302,-
zum Aufschrauben	Stahl, verzinkt	▶ 9191 489414	152,-
	Edelstahl	▶ 9191 489415	391,-

Mit Knierohr

Befestigungsart	Material	Best.-Nr.	EUR
zum Einbetonieren	Stahl, verzinkt	▶ 9191 489416	145,-
	Edelstahl	▶ 9191 489417	361,-
zum Aufschrauben	Stahl, verzinkt	▶ 9191 489418	171,-
	Edelstahl	▶ 9191 489419	446,-

① **Fahrradanlehnparkter**

- Optimale Diebstahlsicherung durch Befestigungsmöglichkeit an integrierten Stahlösen
- Zerlegte Anlieferung



Befestigungsart	Länge mm	Best.-Nr.	EUR
zum Einbetonieren	750	▶ 9191 489466	97,-
	1000	▶ 9191 489467	105,-
zum Aufschrauben	750	▶ 9191 489468	129,-
	1000	▶ 9191 489469	144,-

Für jede Fahrradgröße und jeden Fahrradtyp

ab **286,-**

③



Anzahl Radstände 8-
Länge 3870 mm

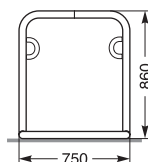

③ **Fahrradanlehnparkter für jede Fahrradgröße und Fahrradtyp**

- Stahlkonstruktion feuerverzinkt (Auf Anfrage auch beschichtet in RAL-Farben)
- Stabiles Stahlrohr Ø 48 mm
- Tiefe 750 mm
- Vorbereitet zur Reihenanlagen, jederzeit erweiterbar
- Optimale Diebstahlsicherung durch Befestigungsmöglichkeit an integrierten Stahlösen
- Zum Aufschrauben
- Zerlegte Anlieferung



Anzahl Radstände	Länge mm	Best.-Nr.	EUR
4	2170	▶ 9191 489394	286,-
6	3020	▶ 9191 489395	435,-
8	3870	▶ 9191 489396	593,-
10	4720	▶ 9191 489397	723,-
12	5570	▶ 9191 489398	860,-

Die Angebote gelten nur für gewerbliche Abnehmer · Alle Preise zzgl. gesetzl. MwSt.

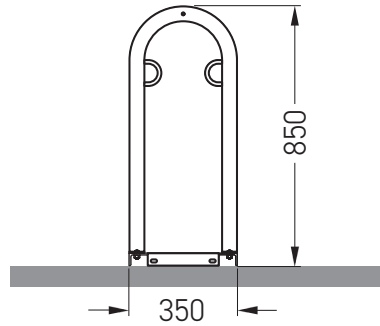

Foto: sirtravalalot/Shutterstock.com

 ① ab **144,-**

① Fahrradanhängerparker

- Stahlkonstruktion feuerverzinkt
- Stabiles Stahlrohr Ø 48 mm
- Tiefe 350 mm
- Vorbereitet zur Reihenanlagen, jederzeit erweiterbar
- Optimale Diebstahlsicherung durch Befestigungsmöglichkeit an integrierten Stahllösen
- Zum Aufschrauben
- Zerlegte Anlieferung

SCHNELL
LIEFERBAR

 EINFACHE
MONTAGE

Jederzeit erweiterbar



Anzahl Radstände	Länge mm	Best.-Nr.	EUR
2	850	▶ 9191 489354	144,-
4	1700	▶ 9191 489355	288,-
6	2550	▶ 9191 489356	387,-
8	3400	▶ 9191 489357	516,-
10	4250	▶ 9191 489358	655,-
12	5100	▶ 9191 489359	769,-

 ② ab **339,-**

Für eingeschränkte Platzverhältnisse

② Fahrradkufenparker

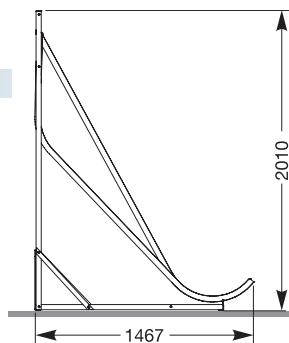
- Schräg hohe Ausführung gestattet eine platzsparende Einstellung
- Stahlkonstruktion feuerverzinkt
- Abwechselnde hoch/tief Stellung
- Reifenbreite bis 60 mm
- Zum Aufschrauben

SCHNELL
LIEFERBAR

 EINFACHE
MONTAGE

Anzahl Radstände	4	5	6
B x T x H mm	1400 x 1467 x 2010	1750 x 1467 x 2010	2100 x 1467 x 2010
Ausführung	Best.-Nr.	Best.-Nr.	Best.-Nr.
Wandbefestigung	▶ 9191 489530	▶ 9191 489531	▶ 9191 489532
EUR	339,-	402,-	457,-
freistehend	▶ 9191 489533	▶ 9191 489534	▶ 9191 489535
EUR	495,-	616,-	821,-

Fahrrad-Garage

- Robuste Stahlblech-Konstruktion
- Verzinkt und zusätzlich pulverbeschichtet in anthrazitgrau, RAL 7016 (Weitere RAL-Farben sind auf Anfrage lieferbar)
- Gesichert mit einem Einhebelgriff mit Zylinderschloss
- In zwei Ausführungen lieferbar
 - Giebeldach H 1250 x B 850 x T 2050 mm
 - Bogendach H 1350 x B 850 x T 2050 mm
- Türdurchgangsmaß H 1150 x B 750 mm
- Die Anbaueinheit ist mit einer Seitenwand ausgestattet
- Erweiterbar zur einer Reihenanlage
- Lieferung erfolgt zerlegt
- Inklusive Montagematerial und Aufbauanleitung



Sicherheit und Schutz gegen äußere Einflüsse

Mit Giebeldach

Ausführung	Best.-Nr.	EUR
Grundeinheit	9191 492203	1319,-
Anbaueinheit	9191 492204	1195,-

Mit Bogendach

Ausführung	Best.-Nr.	EUR
Grundeinheit	9191 492205	1319,-
Anbaueinheit	9191 492206	1195,-

Passendes Zubehör

Ladestation

für Fahrradgaragen

- Stahlkonstruktion feuerverzinkt und pulverbeschichtet lichtgrau, RAL 7035
- H 600 x B 600 x T 300 mm
- Stromverteilerkasten aus schlagfestem Kunststoff mit Steckdose 250V/16 A IP44
- Inkl. separate Absicherung
- Klappbare Ablage für Ladegeräte
- Anschluss an das Stromnetz nur durch einen zertifizierten Elektrobetrieb



Best.-Nr.	EUR
9191 489369	495,-



Mit Giebeldach

Mit Bogendach

Repräsentatives Design mit solider Funktion

ab 2499,-

Fahrradgarage

ADFC geprüft (Q2001 - Geprüft nach DIN 79008)

- Robuste Stahlblech-Konstruktion
- Verzinkt und zusätzlich pulverbeschichtet:
 - Korpus in verkehrsrot, RAL 3020
 - Rahmen in anthrazitgrau, RAL 7016 (Weitere RAL-Farben Kombination sind auf Anfrage lieferbar)
- Mit einem Sicherheits-Zylinderschloss gesichert
- Abmessung H 1380 x B 850 x T 2080 mm
- Türdurchgangsmaß H 1155 x 800 mm
- Erweiterbar zur einer Reihenanlage
- Lieferung erfolgt zerlegt
- Inklusive Montagematerial und Aufbauanleitung

Ausführung	Best.-Nr.	EUR
Grundeinheit	9191 492207	2499,-
Anbaueinheit	9191 492208	2159,-



Grundeinheit

Anbaueinheit

Schutz und Sicherheit - Geprüft durch den ADFC

Die Angebote gelten nur für gewerbliche Abnehmer - Alle Preise zzgl. gesetzl. MwSt.

Fahrradüberdachung

abschließbar

- Stahlstruktur und Stahlgitter feuerverzinkt
- Aus Vierkantrrohr 80 x 80 mm
- Stahlträger Dach 60 x 40 mm
- Regenrinne aus Aluminium
- Bogendach aus durchsichtigem Polycarbonat, Stärke 10 mm, mit UV-Schutz
- Bogendach seitlich verstärkt gegen Diebstahl und Vandalismus
- Inklusive Tür mit Zylinderschloss und Stahlgitterverkleidungen
- Öffnung von Innen auch ohne Schlüssel möglich
- Beschichtungen in RAL Farben auf Anfrage



Abschließbare Überdachung

Ausführung	H x B x T mm	Best.-Nr.	EUR
Grundeinheit	2640 x 2520 x 2830	9191 492340	7499,-
Anbaueinheit	2640 x 2520 x 2830	9191 492341	5449,-

Grundeinheit und Anbaueinheit komplett beschichtet (auf Anfrage)



Grundeinheit- Stahlstruktur beschichtet und Stahlgitter feuerverzinkt



Sicherung der Türposition durch Riegel

THURMETALL

E-Bike Ladestation OUTDOOR

- Verschweißtes Stahlblechgehäuse aus elektrolytisch verzinktem Stahlblech
- Schrankgehäuse und Elektrokomponenten gegen Spritzwasser geschützt – IP44 gemäß DIN EN 60529
- Schrägdach mit vorderem Überstand als Regenschutz
- Hochwertiger Polyesterharz-Pulverlack mit hoher Licht- und Witterungsbeständigkeit für den Außeneinsatz geeignet
- Integrierter Wärmelüftungskanal
- Doppelwandige, selbstschließende Türen mit Öffnungsbegrenzer
- Fachgröße H 435 x B 500 x T 470 mm
- Nutzmaß pro Fach H 370 x B 370 x T 470 mm
- Ausstattung je Fach:
2 x 220 Volt-Steckdose inkl. Deckel
1 x Fehlerstromschuttschalter (FI)
1 x Leitungsschutzschalter (LS)
- Stromspeisung bauseits über Erdkabel oder Punch-Out Zugang im Sockel in wasserdichte Verteilerbox (IP65)
- Inklusive Verteilerbox im Sockelbereich

Erfüllt folgende Elektro-Normen: DIN ICE/TS 61851-3-1, DIN EN 61439-7, DIN EN 60529 und VDE 0470-1:2014-09
Niederspannungsrichtlinie 2014/35/EU

Korpus	Türen	Best.-Nr.	EUR
RAL 7035	RAL 7035	9191 489345	4999,-
RAL 9006	RAL 9006	9191 489346	4999,-
RAL 7035	RAL 5012	9191 489347	4999,-

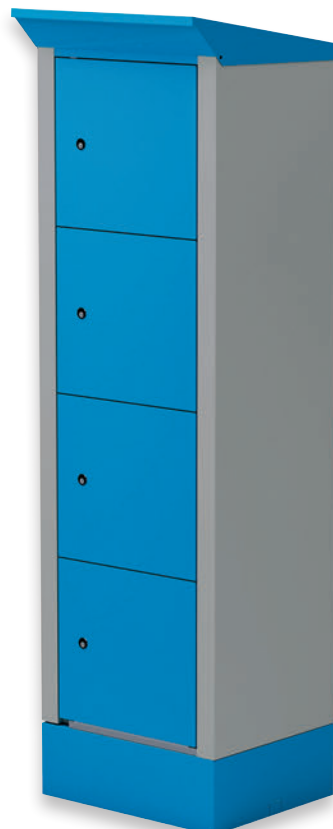

4999,-



Fahrradzubehör sicher und praktisch aufbewahren



Selbstschließende Türen mit Öffnungsbegrenzer

Wenn in der Beschreibung nicht anders angegeben, erfolgt die Lieferung ohne Inhalt bzw. Zubehör



Überdachungen

- Universell einsetzbare Überdachungen in genormten Grund- und Erweiterungssystemen
- Zum Unterstellen von Fahrradständern, Automaten oder Abfallbehältern oder als Lagerplatz für Paletten, Gitterboxen oder andere Lagerartikel
- Verzinkte Stahlkonstruktion mit Fußplatten zum Aufdübeln
- Das Dach besteht aus Profilblechen mit einer dreiseitigen Attika (Gefälle nach hinten)
- Schneelastannahme 75 kg/m²
- Die tragende Stahlkonstruktion, das Dach und die Attika sind verzinkt und beidseitig grauweiß pulverbeschichtet, RAL 9002
- Rück- und Seitenwände wahlweise aus verzinktem Profilblech, beidseitig grauweiß pulverbeschichtet, RAL 9002 (Zubehör)
- Inklusive Edelstahl-Bodenbefestigungsmaterial



Zum Abladen der Überdachungen wird ein Gabelstapler oder ein Kran benötigt.

Die Anlieferung erfolgt zerlegt, Montageanleitung und Bauzeichnung liegen bei.



Doppelseitig und Reihenanlage



Ohne Wände

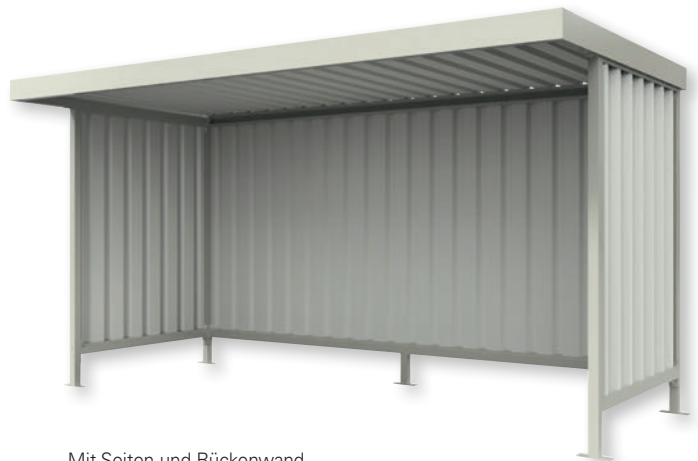

Mit Seiten und Rückenwand

Ausführung	B x T x H mm	Best.-Nr.	EUR
Grundeinheit, einseitig	4300 x 2200 x 2350	9191 492500	1540,-
Anbaueinheit, einseitig	4300 x 2200 x 2350	9191 492501	1147,-
Grundeinheit, doppelseitig	4300 x 4400 x 2350	9191 492502	2986,-
Anbaueinheit, doppelseitig	4300 x 4400 x 2350	9191 492503	2219,-

Perfekter Wetterschutz mit Überdachungssystemen

Passendes Zubehör

Rückwände

Material	Best.-Nr.	EUR
Profilblech	9191 492504	786,-

Seitenwände

Material	Ausführung	Best.-Nr.	EUR
Profilblech	Einseitig	9191 492507	311,-
Profilblech	Doppelseitig	9191 492508	589,-

Regenrinne mit Fallrohr

Für einseitige Ausführung

Bei der doppelseitigen Ausführung ist die Regenrinne und das Fallrohr im Lieferumfang enthalten.

Best.-Nr.	EUR
9191 492513	245,-

Reihen-Hängeparker

- Für alle Fahrräder geeignet, für Dübelmontage an Wand oder Decke
- Hochbelastbare, verzinkte Stahlwinkelkonstruktion mit massiven Aufhänge-Haken
- Haken mit Stahl-Ringöse zum Diebstahlschutz und felgenschonender Kunststoffummantelung, rot
- Höhenversetzte Tief-/Hochaufhängung, dadurch Hakenabstand nur 350 mm
- Empfohlene Hakenhöhe ca. 2000 mm
- Lieferung erfolgt im Karton



Befestigung	Anzahl Radstände	Länge mm	Best.-Nr.	EUR
Deckenmontage	4	1200	▶ 9191 490110	129,-
Deckenmontage	8	2600	▶ 9191 490111	209,-
Wandmontage	4	1200	▶ 9191 490112	168,-
Wandmontage	8	2600	▶ 9191 490113	273,-

Weitere Längen auf Anfrage lieferbar.



ab **1365,-**

Vielseitig einsetzbar

Überdachungen

- Zum Unterstellen von Fahrradständern, Abfallbehältern oder als Lagerplatz für Paletten, Gitterboxen oder andere Lagerartikel
- Verzinkte Stahlkonstruktion aus Rundrohrrahmen, mit Fußplatten zum Aufdübeln
- Das Pultdach hat zwei tragende Pfetten und ein Dach aus Profilblech
- Die tragende Stahlkonstruktion ist verzinkt, das Pultdach mit Profilblech verzinkt und beidseitig pulverbeschichtet grauweiß, RAL 9002
- Schneelastannahme 75 kg/m²
- Rückwände aus verzinktem Profilblech, beidseitig grauweiß pulverbeschichtet, RAL 9002
- Seitenwände aus glatten, naturtransparenten Polyesterplatten
- Lieferung erfolgt zerlegt
- Inklusive Montageanleitung und Fundamentplan
- Inklusive Edelstahl-Bodenbefestigungsmaterial

Zum Abladen der Überdachungen wird ein Gabelstapler oder ein Kran benötigt.



Grundeinheit mit Rück- und Seitenwänden (Zubehör) und mit Fahrrad-Bügelparker (Zubehör)



Grundeinheit mit Rückwand (Zubehör)

Flexibles Baukastensystem für viele Anwendungsbereiche

Ausführung	B x T x H mm	Best.-Nr.	EUR
Grundeinheit	2145 x 2330 x 2250	▶ 9191 492210	1365,-
Grundeinheit	2975 x 2330 x 2250	▶ 9191 492211	1435,-
Grundeinheit	4300 x 2330 x 2250	▶ 9191 492212	1499,-
Anbaueinheit	4300 x 2330 x 2250	▶ 9191 492213	1199,-

Passendes Zubehör

Fahrrad-Bügelparker

verschraubt

- Platzsparendes Parken der Fahrräder durch abwechselnde Tief-/Hochstellung
- Radabstand 350 mm
- Stabile, feuerverzinkte Stahlkonstruktion mit robusten Rundrohr-Bügel Ø 18 mm
- Wahlweise für ein- oder zweiseitige Radeinstellung
- Bügelabstand für Reifenbreite bis 55 mm
- Zur Reihenverbindung und Bodenbefestigung geeignet
- Zerlegt im Karton, Schrauben und Montageanleitung

Weitere Längen und zweiseitige Ausführung finden Sie auf Seite 859.



Anzahl Radstände	Länge mm	Best.-Nr.	EUR
3	1050	▶ 9000 489021	81,95
5	1750	▶ 9000 489023	129,-
6	2100	▶ 9000 489024	149,-

Rückwände

Passend für die unterschiedlichen Breiten der Mehrzwecküberdachungen

passend für	Best.-Nr.	EUR
Grundeinheit Breite 2145 mm	▶ 9191 492214	325,-
Grundeinheit Breite 2975 mm	▶ 9191 492215	355,-
Grundeinheit Breite 4300 mm	▶ 9191 492528	415,-
Anbaueinheit Breite 4300 mm	▶ 9191 492216	415,-

Seitenwände

aus glatten, naturtransparenten Polyesterplatten
• links/rechts verwendbar

Best.-Nr.	EUR
▶ 9191 492530	409,-

Wenn in der Beschreibung nicht anders angegeben, erfolgt die Lieferung ohne Inhalt bzw. Zubehör

Parkraum-Sicherungen

- Sichern des Parkraumes vor unbefugter Zufahrt
- Freihalten von Stellplätzen für Kunden und Besucher
- Abgrenzung von Parkflächen

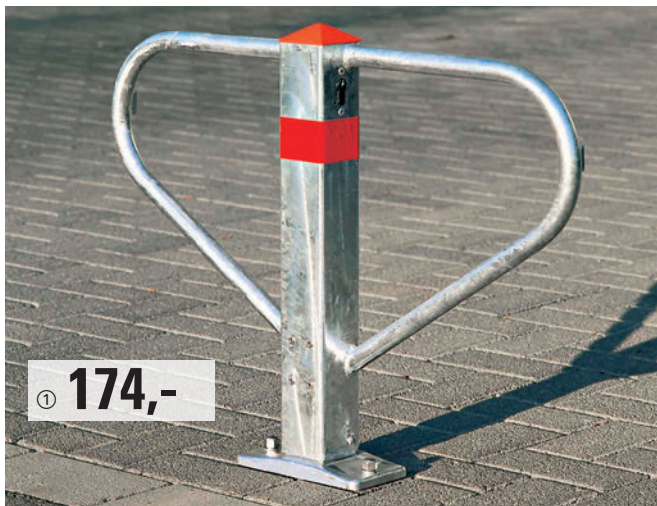

① 174,-

① Sperrbügel

kippar

- Stahl, feuerverzinkt, □ 70 x 70 mm, Seitenbügel Ø 25 mm
- Kippbar und abschließbar mit Profilzylinder, verschiedenschließend
- Bodenplatte zum Aufschrauben (ohne Befestigungsmaterial)
- Automatisch verriegelbar durch Aufrichten des Bügels
- Signalwirkung durch Reflexfolie
- Gesamtbreite 770 mm, Höhe über Flur 500 mm



Kippar

Best.-Nr.	EUR
9192 490229	174,-



! **TOP-LEISTUNG**
② 179,-

② Sperrbügel

kippar

- Stahl, feuerverzinkt, Mittelpfosten Ø 60 mm, Seitenbügel Ø 40 mm
- Kippbar und abschließbar mit Profilzylinder, verschiedenschließend
- Bodenplatte zum Aufschrauben (ohne Befestigungsmaterial)
- Signalwirkung durch Reflexfolie
- Gesamtbreite 760 mm, Höhe über Flur 500 mm



Kippar

Best.-Nr.	EUR
9000 490019	179,-

24h
LIEFERBAR

Sicherer Schutz vor Falschparkern



③ 139,-

③ Sperrbügel

kippar

- Stahl, feuerverzinkt, Ø 48 mm
- Abschließbar mit Vorhangschloss, verschiedenschließend
- Bodenplatte zum Aufschrauben (inkl. Befestigungsmaterial)
- Gesamtbreite 850 mm, Höhe über Flur 455 mm

Best.-Nr.	EUR
9000 490029	139,-



④ 212,-

④ Sperrbügel

kippar

- Stahl, feuerverzinkt, Ø 54 mm
- Kippbar und abschließbar mit Profilzylinder, verschiedenschließend
- Bodenplatte zum Aufschrauben (inkl. Befestigungsmaterial)
- Automatisch verriegelbar durch Aufrichten des Bügels
- Gesamtbreite 850 mm, Höhe über Flur 455 mm



Kippar

Best.-Nr.	EUR
9192 490232	212,-

Die Angebote gelten nur für gewerbliche Abnehmer · Alle Preise zzgl. gesetzl. MwSt.

Sperrpfosten Aluminium

- Höhe über Flur 900 mm
- Ausführungen: Natur mit roten, reflektierenden Leuchstreifen oder rot-weiß beschichtet

24h
LIEFERBAR

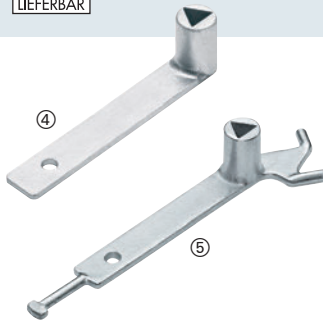

Passendes Zubehör

④ - ⑤ Dreikantschlüssel

gefertigt nach DIN 3223, aus Stahlguss, verzinkt, M12-Schenkel-länge des Dreikants 20 mm

Abb.	Best.-Nr.	EUR
4	▶ 9000 490110	13,75
5	▶ 9000 490111	15,95

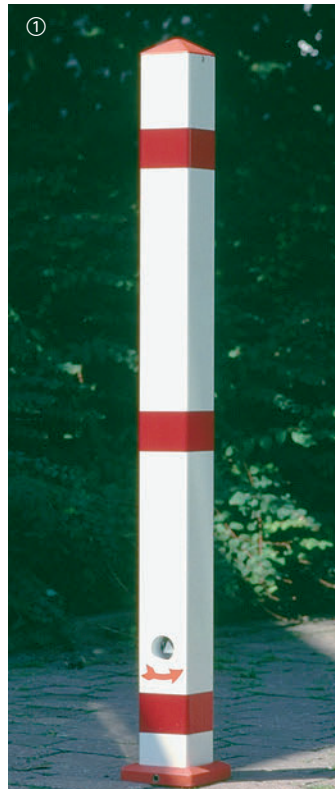

Mit Dreikantschloss und Bodenhülse



Fest im Fundament



Kippbar mit Schloss

① - ③ Sperrpfosten aus Aluminium

① Sperrpfosten

- rot-weiß beschichtet

70 x 70 mm

Befestigungsart	Best.-Nr.	EUR
a) Fest im Fundament	9192 490130	99,-
b) Zum Aufdübeln	9192 490132	126,-
c) Mit Dreikantschloss und Bodenhülse	9192 490133	199,-
d) Kippbar mit Schloss	9192 490134	215,-

Alle Ausführungen auch in den Farben schwarz-gelb lieferbar. Nähere Beschreibungen der Befestigungsarten siehe Seite 870.

② Sperrpfosten

- rot-weiß beschichtet

Ø 75 mm

Befestigungsart	Best.-Nr.	EUR
a) Fest im Fundament	9192 490055	83,-
b) Zum Aufdübeln	9192 490057	109,-
c) Mit Dreikantschloss und Bodenhülse	9192 490058	191,-
d) Kippbar mit Schloss	9192 490059 ¹⁾	195,-

¹⁾ Schloss gleichschließend oder verschiedenschließend. Bitte bei Bestellung mit angeben.

③ Sperrpfosten

- natur, mit roten reflektierenden Leuchstreifen

Ø 75 mm

Befestigungsart	Best.-Nr.	EUR
a) Fest im Fundament	9192 490052	69,90
b) Zum Aufdübeln	9192 490054	93,50
c) Mit Dreikantschloss und Bodenhülse	9192 490050	174,-
d) Kippbar mit Schloss	▶ 9000 490081 ¹⁾	185,-

¹⁾ Schloss verschiedenschließend

Unterschiedliche Befestigungsarten für jede Anwendung

⑥ **212,-**

Kippbar per Fußbetätigung



⑥ Sperrpfosten Aluminium

- Ø 75 mm
- Höhe über Flur 900 mm
- Mit Profilzylinder und 3 Schlüsseln
- Abschließbar, kippbar, per Fußbetätigung aufrichtend (der Pfosten wird mit dem Fuß bis auf den Boden gedrückt und dabei gespannt, bei leichtem Druck auf den Lift-Kopf stellt sich der Pfosten automatisch auf und schließt ab)

Best.-Nr.	EUR
9192 490082 ¹⁾	212,-

¹⁾ Schloss gleichschließend oder verschiedenschließend. Bitte bei Bestellung angeben.



ab **57,40**

⑦ Sperrpfosten Aluminium

- Ø 60 mm
- Höhe über Flur 900 mm
- Weiß beschichtet mit zwei Reflexionsringen
- Roter Kettenkopf mit 4 Befestigungsmöglichkeiten

Befestigungsart	Best.-Nr.	EUR
a) Fest im Fundament	9192 490200	57,40
b) Zum Aufdübeln	9192 490202	70,90

Wenn in der Beschreibung nicht anders angegeben, erfolgt die Lieferung ohne Inhalt bzw. Zubehör

Sperrpfosten Stahl

- Höhe über Flur 900 mm
- Ausführungen: feuerverzinkt mit roten, reflektierenden Leuchtbändern oder feuerverzinkt und rot-weiß beschichtet

Dreikantschlüssel für Abb. ①-③
siehe Seite 869, Abb. ④+⑤



Robust und widerstandsfähig



Fest im Fundament



Fest im Fundament



Mit Dreikantschlösser und Bodenhülse

①-③ Sperrpfosten aus feuerverzinktem Stahl

① Sperrpfosten

- rot-weiß beschichtet

70 x 70 mm

Befestigungsart	Best.-Nr.	EUR
a) Fest im Fundament	9192 490114	111,-
b) Zum Aufdübeln	9192 490116	137,-
c) Mit Dreikantschlösser und Bodenhülse	▶ 9192 490117	225,-
d) Kippbar mit Schlösser	9192 490118 ¹⁾	225,-

¹⁾ Schlösser gleichschließend oder verschiedenschließend. Bitte bei Bestellung angeben.

② Sperrpfosten

- rot-weiß beschichtet

Ø 76 mm

Befestigungsart	Best.-Nr.	EUR
a) Fest im Fundament	▶ 9192 490071	92,95
b) Zum Aufdübeln	9192 490073	119,-
c) Mit Dreikantschlösser und Bodenhülse	▶ 9192 490074	215,-
d) Kippbar mit Schlösser	9192 490075 ¹⁾	225,-

¹⁾ Schlösser gleichschließend oder verschiedenschließend. Bitte bei Bestellung angeben.

③ Sperrpfosten

- feuerverzinkt mit roten, reflektierenden Leuchtbändern

Ø 76 mm

Befestigungsart	Best.-Nr.	EUR
a) Fest im Fundament	9192 490076	85,-
b) Zum Aufdübeln	9192 490078	102,-
c) Mit Dreikantschlösser und Bodenhülse	9192 490079	195,-
d) Kippbar mit Schlösser	9192 490080 ¹⁾	207,-

¹⁾ Schlösser gleichschließend oder verschiedenschließend. Bitte bei Bestellung angeben.

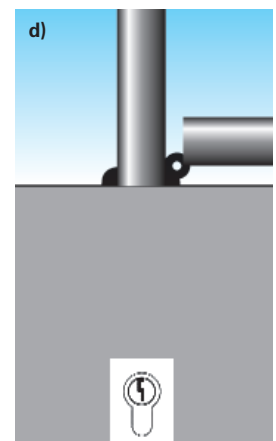
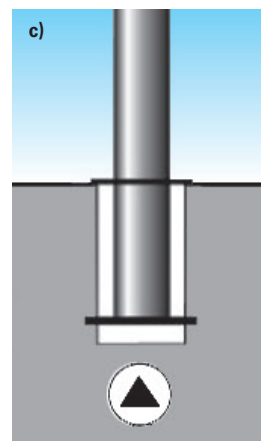
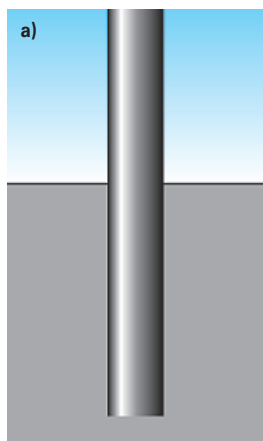

Sperrpfosten

Unterschiedliche Bauformen bieten individuelle Lösungen für jede Absperraufgabe

Befestigungsarten:

- Fest im Fundament, zum Einbetonieren
- Zum Aufdübeln, mit Bodenplatte 200 x 200 mm, ohne Befestigungsmaterial
- Mit Dreikantschlösser und Bodenhülse, abschließbar und herausnehmbar aus Bodenhalterung, Lagerung in Bodenhalterung (350 mm tief), zum Einbetonieren und herausnehmbar über Dreikantschlüssel nach DIN 3223, bei Herausnahme des Pfostens kann die Bodenhalterung mit einem Deckel verschlossen werden (Bodendeckel auf Anfrage lieferbar)
- Kippbar mit Schlösser, Spezialguss-Sockel zum Aufdübeln, Profilylinder mit 3 Schlössern, ohne Befestigungsmaterial

Formschönes Design und anspruchsvolle Optik

ab **109,-**

① Sperrpfosten

rund

- **Edelstahl**, geschliffen
- Ø 60 mm, mit Abschlusskappe
- Ø 76 mm, mit Edelstahl-Kettenkopf
- Höhe über Flur 900 mm

Befestigungsart	Ø mm	Ausführung	Best.-Nr.	EUR
a) Fest im Fundament	60	Abschlusskappe	9192 490165	109,-
	76	Kettenkopf	9192 490174	175,-
b) Zum Aufdübeln	60	Abschlusskappe	9192 490166	169,-
	76	Kettenkopf	9192 490175	179,-
c) Mit Dreikantschloss, aus Bodenhülse	60	Abschlusskappe	9192 490167	165,-
	76	Kettenkopf	9192 490176	232,-



ab **135,-**

② Sperrpfosten

rund

- **Edelstahl**, geschliffen
- Ø 76 und 102 mm, mit Abschlusskappe
- Höhe über Flur 900 mm

Befestigungsart	Ø mm	Best.-Nr.	EUR
a) Fest im Fundament	76	9192 490171	135,-
	102	9192 490326	165,-
b) Zum Aufdübeln	76	9192 490172	199,-
	102	9192 490328	229,-
c) Mit Dreikantschloss und Bodenhülse	76	9192 490173	195,-
	102	9192 490329	229,-
d) Kippbar, mit Schloss	76	9192 490323 ¹⁾	242,-

¹⁾ Schloss gleichschließend oder verschiedenschließend. Bitte bei Bestellung angeben.



Passende Dreikantschlüssel finden Sie auf Seite 869 und Erläuterungen zu den Befestigungen auf der Seite 870.

ab **183,-**

③ Sperrpfosten

quadratisch

- **Edelstahl**, geschliffen
- Querschnitt 70 x 70 mm
- Höhe über Flur 900 mm
- Edle Optik

Befestigungsart	□ mm	Best.-Nr.	EUR
a) Fest im Fundament	70 x 70	9192 490342	183,-
b) Zum Aufdübeln	70 x 70	9192 490344	247,-
c) Mit Dreikantschloss und Bodenhülse	70 x 70	9192 490345	239,-
d) Kippbar mit Schloss	70 x 70	9192 490346 ¹⁾	289,-

¹⁾ Schloss gleichschließend oder verschiedenschließend. Bitte bei Bestellung angeben.



Neuartiger Exzenter Dreh-Klemm-Verschluss

④ Sperrpfosten

rund

- **Edelstahl**, geschliffen
- Höhe über Flur 900 mm
- Ø 76 und 102, mit Rundkopf
- Kombination Sperrpfosten-Bodenhülse mit Dreikantschloss
- Einbau der Bodenhülse durch Verschrauben oder Kleben
- Einbautiefe Bodenhülse 35 mm

Ø mm	Best.-Nr.	EUR
76	9192 490044	339,-
102	9192 490045	369,-



235,-

Stilsperrpfosten

rund

- Aus feuerverzinktem Stahl, Speziallackierung schwarzgrau, RAL 7021
- Höhe über Flur 900 mm
- Zierkappe aus Aluminium

Befestigungsart	Ø mm	Best.-Nr.	EUR
c) Mit Dreikantschloss und Bodenhülse	76	9192 490105	235,-



319,-

Stilsperrpfosten

rund

- Aus feuerverzinktem Stahl, Speziallackierung schwarzgrau, RAL 7021
- Höhe über Flur 900 mm
- Zierkappe und 2 Ringe aus Aluguss

Befestigungsart	Ø mm	Best.-Nr.	EUR
c) Mit Dreikantschloss und Bodenhülse	102	9192 490143	319,-



Formschön und zweckmäßig

Feuerwehr-Pfosten, herausnehmbar

- Quadratrohr 70 x 70 x 3 mm
- Höhe über Flur 900 mm
- Inkl. Bodenhülse mit angeschweißtem Erdanker, feuerverzinkt 80 x 80 x 3 x 500 mm
- Der Pfosten ist durch einen Spezial-Blattfederverschluss, der selbsttätig einrastet und verriegelt, gesichert
- Mit Dreikantschloss



Passendes Zubehör

13,50

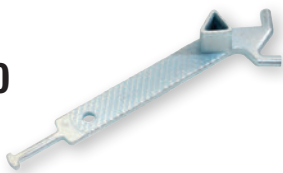

Dreikantschlüssel

- Gefertigt nach DIN 3223
- Zur Betätigung eines Überflurhydranten nach DIN 3222 (DIN EN 14384)
- Aus Temperguss
- Der vordere Haken ist zum Öffnen von Sicherheitsverschlüssen an Pfosten, das T-Stück am Ende für die Entriegelung von Abdeckkappen

Best.-Nr.	EUR
9000 490120	13,50



Feuerwehrpfosten, mit Bügel

- Angeschweißter Sperrbügel, lackiert rot, RAL 3020
- Sperrbreite 1000 mm

Ausführung	Best.-Nr.	EUR
rot-weiß (rot reflektierend)	9192 490295	269,-



Feuerwehrpfosten, ohne Bügel

Ausführung	Best.-Nr.	EUR
feuerverzinkt	9192 490290	110,-
rot-weiß (rot reflektierend)	9192 490291	133,-



769,-

Extra schwere Ausführung – Leicht zu transportieren durch Transport- und Lagergestell

Sperrpfosten-Set

bestehend aus:

- Transport- und Lagergestell
- 6 Sperrpfosten, Stahl
- Pfosten weiß mit 2 roten reflektierenden Streifen
- Ø 60 mm x H 1000 mm
- 2 Ösen am Pfosten
- Mit 6 mobilen Fussplatten (je 7kg) und Kunststoffkette rot/weiß mit einer Gesamtlänge von 25 m
- Gewicht 92 kg
- Zerlegte Anlieferung

Best.-Nr.	EUR
9192 490047	769,-



Die Angebote gelten nur für gewerbliche Abnehmer · Alle Preise zzgl. gesetzl. MwSt.

Absperrungen

Für jeden Verwendungszweck die richtige Absperrung

Sperrpfosten mit Sechseckfuß

- Aus Polypropylen
- Rot mit 2 weißen reflektierenden Streifen
- Öse am Pfostenkopf
- Fuß mit Bajonettverschluss
- Ø 63 mm
- Höhe 1000 mm
- Fuß 370 x 75 mm
- Gewicht 4,0 kg

① Sperrpfosten-Set

bestehend aus 6 Sperrpfosten und 5 Ketten (Länge 3 m)

② Absperrkette

- Aus Polypropylen
- Länge 3 m
- rot/weiß
- mit Universalhaken

24h
LIEFERBAR

Abb.	Ausführung	Best.-Nr.	EUR
ohne	Sperrpfosten	▶ 9000 490023	36,95
1	Sperrpfosten-Set	▶ 9000 490018	229,-
2	Absperrkette	▶ 9000 490024	13,50

Flexibel einsetzbar



Schnelles Absperrren im Innen- und Außenbereich

③ Sperrpfosten mobil

Pfosten aus witterungsbeständigem Kunststoff, Ø 48 mm, Fuß 280 x 280 mm, schwarz, Gewicht ohne Befüllung 0,8 kg oder mit Befüllung 3,85 kg, Höhe 900 mm

Ausführung	Befüllung	Best.-Nr.	EUR
rot/weiß	ohne	9192 490350	42,-
schwarz/gelb	ohne	9192 490351	42,-
rot/weiß	mit	9192 490352	49,-
schwarz/gelb	mit	9192 490353	49,-



Mit Kettenkopf

④ Parkpilot mit Pfosten

aus Kunststoff, mit 3 Reflektoren und roter Abschlusskappe
mit Sperrpfosten 60 mm, weißer durchgefärbter Kunststoff, 2 aufgeklebte Reflexstreifen, befüllt 8,5 kg

Ausführung	Best.-Nr.	EUR
Mit Abschlusskappe	9192 490064	115,-
Mit Kettenkopf	9192 490065	115,-

Passendes Zubehör

⑤ Absperrkette

- Aus Polyethylen
- Gliederstärke 6 mm, Teilung 40 mm, äußere Breite 21 mm
- Gewicht/Bd. ca. 1,8 kg
- Farbwechsel rot/weiß nach jedem 6. Glied
- Zur Absperrung von Parkanlagen, Parkplätzen usw.
- VE = 30 m

24h
LIEFERBAR

Best.-Nr.	EUR/VE
▶ 1000 131202	21,95

Notglied

- Kunststoff, rot
- Zum schnellen Öffnen, zur Arretierung am Pfosten

24h
LIEFERBAR

VE	Best.-Nr.	EUR/St.
10	▶ 1000 131235	0,80

Schwarz-gelbe Absperrkette und Notglied finden Sie auf Seite 794.





41,95

Hohe Signalwirkung

Leitschwelle mit Sichtzeichen

Leitschwelle

- mit Reflexstreifen
- Ideal für die Abgrenzung von Parkbuchten oder Fahrwegen
- H 600 x B 260 x T 160 mm
- Leitschwelle, gelb aus PPC
- Retroreflektierende Streifen, orange aus TPU
- Gewicht 0,84 kg
- Inklusive Befestigungsmaterial (Schrauben und Dübel)



Sehr flexibel



Sichtzeichen überfahrbar



Best.-Nr.	EUR
▶ 9000 490042	41,95

ab 67,95

Flexibel dennoch standfest



Höhe 750 mm



Höhe 750 mm



Höhe 1000 mm

ab 80,95

Sperrpfosten

- aus elastischem Kunststoff
- flexibler Pfosten, der nach dem Anfahren oder Überfahren in die Ursprungsform zurückgeht
- zum Aufschrauben, inkl. Befestigungsmaterial (Schrauben und Dübel)



Höhe über Flur 750 mm

Ausführung	Best.-Nr.	EUR
orange/weiß	▶ 9000 490020	67,95
weiß/rot	▶ 9000 490021	57,95
schwarz/gelb	▶ 9000 490022	67,95

Höhe über Flur 1000 mm

Ausführung	Best.-Nr.	EUR
orange/weiß	▶ 9000 490026	80,95
weiß/rot	▶ 9000 490027	74,95
schwarz/gelb	▶ 9000 490028	77,95

Markierungen grenzen den Weg deutlich ab



TOP-LEISTUNG

45,95



Markierungsknopf

- Aus Polypropylen
- Farbe gelb
- Mit weißen/roten Reflektoren
- Für dauerhafte Markierung
- Inkl. Drehstiftnägel
- B 120 x L 140 x H 25 mm
- VE = 10 Stück

Abgrenzungen schnell und einfach



Best.-Nr.	EUR/VE
▶ 9000 490030	45,95



Die Angebote gelten nur für gewerbliche Abnehmer · Alle Preise zzgl. gesetzl. MwSt.

Park- und Leitschwellen

für den privaten und gewerblichen Bedarf. Park- und Leitschwellen sorgen für Sicherheit in Verkehr, auf dem Firmengelände oder Parkplätzen. Sie sind durch ihre erhöhte Signalwirkung gut sichtbar und steigern dadurch den betrieblichen Schutz.

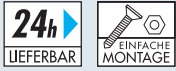

Leitschwelle aus Polypropylen

- Hohe Signalwirkung durch retroreflektierende Streifen
- Sehr gute Witterungs- und Temperaturbeständigkeit
- L 1170 x B 150 x H 50 mm
- Gewicht 2,4 kg
- Inklusive Befestigungsmaterial (Schrauben und Dübel)

Farbe	Best.-Nr.	EUR
gelb	▶ 9000 490040	48,95
weiß	▶ 9000 490041	48,95



Inklusive Befestigungsmaterial

Robust und langlebig

Abtrennung von Parkflächen

48,95

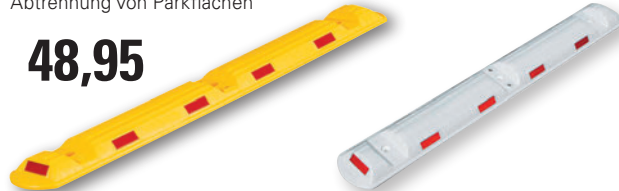

Von weitem sichtbar durch Reflexstreifen



Niedrige Bauhöhe

Park- und Leitschwellen optimieren den verfügbaren Platz



74,95

Als Fahrbahnteiler einsetzbar

Leitschwelle aus PVC (gummiartig)

- Gute Signalwirkung durch gelbe Streifen
- Öl- und UV-beständig sowie temperaturunempfindlich
- L 1000 x B 150 x H 60 mm
- Gewicht: 5,5 kg
- Inklusive Befestigungsmaterial (Schrauben und Dübel)

Best.-Nr.	EUR
▶ 9000 490044	74,95



Erleichtert die Orientierung

41,95



Überfahrtschutz vor Gehwegen und Grünflächen

Radstopper aus PVC (gummiartig)

- Ideal zur frontalen (Radanschlag) oder seitlichen Abgrenzung von Parkplätzen geeignet
- Signalwirkung durch einseitig reflektierende Streifen
- Öl- und UV-beständig, sowie temperaturunempfindlich
- L 500 x B 160 x H 100 mm
- Gewicht 2,45 kg
- Inklusive Befestigungsmaterial (Schrauben und Dübel)

Farbe	Best.-Nr.	EUR
schwarz	▶ 9000 490045	41,95

Erleichtert das Einparken



Fester Radanschlag

Wenn in der Beschreibung nicht anders angegeben, erfolgt die Lieferung ohne Inhalt bzw. Zubehör





Fahrbahnschwellen

- Modulares Geschwindigkeitskontrollsystem für sichere Betriebsgelände, Parkplätze usw.
- Geeignet für vorübergehende und ständige Verkehrsberuhigung



① Fahrbahnschwellen

aus Rohgummi

- **Hart, stoßfest**, somit keine Gefahr für die Reifen
- Maße je Element B 410 x T 250 x H 70 mm
- Die Befestigung erfolgt immer mit Dübeln (Zubehör)
- Tiefes Rillenprofil gewährleistet hohe Sicherheit bei Regen und Schnee und ermöglicht ein leichtes Wasserabfließen
- **Die auffälligen Kontrastfarben schwarz/gelb sowie die eingebauten Katzenaugen warnen Tag und Nacht**
- Lieferung:
 - Elemente **paarweise** (schwarz und gelb)
 - Abschluss-Elemente **paarweise** (gelb)

Ausführung	bis km/h	Farbe	Best.-Nr.	EUR/Paar
Standard-Element	10	gelb/schwarz	▶ 9190 491300	169,-
Abschluss-Element	10	gelb	▶ 9190 491302	169,-
Befestigungsdübel (Pack à 4 Stück)	-	-	▶ 9190 491308	32,95 /Pack

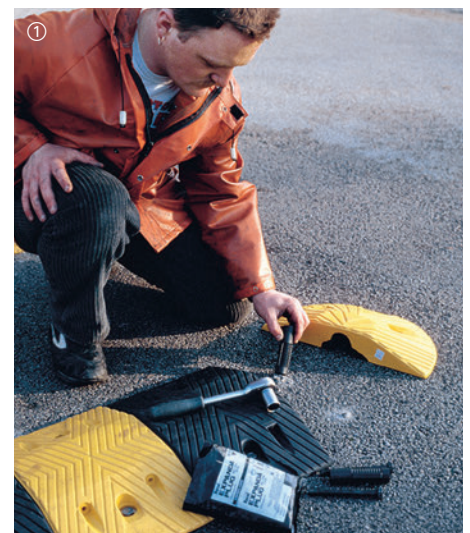

Extra hohe Anfahrhöhe - 160 mm

Vorderansicht, mit Riffelmuster

Neu

159,-

Radstopper

aus Gummi

- Schwarz mit reflektierender gelber Folie
- Für den Außen- und Innenbereich
- Massive Parkplatzbegrenzung und Rangierhilfe für LKW, Busse und andere Großfahrzeuge
- Vermeidet Schäden an Fahrzeugen, Gebäuden und Maschinen
- L 997 x B 300 x H 160 mm
- Dauerhafte Fixierung durch 5 integrierte Dübelaufnahmen möglich (Befestigungsmaterial im Lieferumfang nicht enthalten)

Best.-Nr.	EUR
9192 490 100	159,-

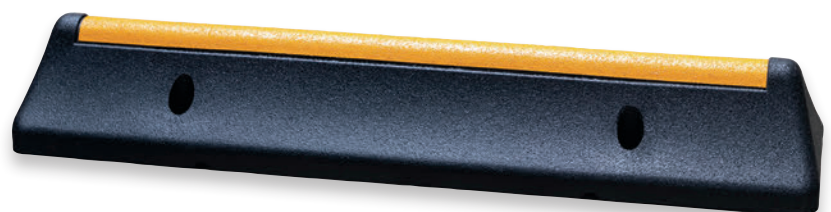

Rückansicht

Die Angebote gelten nur für gewerbliche Abnehmer - Alle Preise zzgl. gesetzl. MwSt.

Beobachtungs- und Verkehrsspiegel für mehr Sicherheit

- Zur Überprüfung von zwei Richtungen, ca. 110°-Blickwinkel
- Spiegelfläche aus Acryl (PMMA), Abb. ① und ② stoßfest und witterungsbeständig
- Lieferung inkl. Halterung für Pfosten- und Wandmontage, Ø 50-85 mm
- Haltearm für Wandbefestigung (siehe Zubehör)



①



① Beobachtungsspiegel für Innen- und Außenbereich

- Beobachtung von Produktionsabläufen und Arbeitsplätzen, von toten Ecken und Winkeln
- Rückwand und Rahmen aus weißem, schlagfestem und UV-stabilem Kunststoff

H x B mm	max. Beobachterabstand m	Gewicht kg	Best.-Nr.	EUR
400 x 600	15	4,1	▶ 9000 490233	149,-
600 x 800	22	6,6	▶ 9000 490234	199,-
800 x 1000	27	10	▶ 9000 490235	322,-
Ø 600	15	4	▶ 9000 490236	165,-
Ø 800	22	7,2	▶ 9000 490237	215,-

② Verkehrsspiegel für Innen- und Außenbereich

- Überwachung von Industriegeländen, Lager, Werkhallen, Straßenkreuzungen, toten Ecken und Winkeln
- Rückwand und Rahmen aus weißem, schlagfestem und UV-stabilem Kunststoff, mit roten Reflektorstreifen



H x B mm	max. Beobachterabstand m	Gewicht kg	Best.-Nr.	EUR
400 x 600	15	4,3	▶ 9000 490230	155,-
600 x 800	22	6,8	▶ 9000 490231	235,-
800 x 1000	27	10,5	▶ 9000 490232	299,-



②



Passendes Zubehör

③ Wandarm

- Zur Wandbefestigung für Spiegel

③



Rohr-Ø mm	Höhe mm	Gewicht kg	Best.-Nr.	EUR
70	190	2,5	▶ 9000 490240	68,95

⑤ Anti-Frost/Anti-Beschlag-Verkehrsspiegel

- Die Anti-Frost-Funktion des Spiegels ist bis zu -20 °C garantiert.
- Die Anti-Beschlag-Funktion verhindert das Beschlagen, ungeachtet der Temperatur und des Feuchtigkeitsniveaus des Standortes.
- Der Spiegel lässt die Wärme entweichen, die er am Tag aufgenommen hat, um die Bildung von Frost zu vermeiden.
- Der Anti-Frost/Anti-Beschlag-Spiegel benötigt keine elektrische Einrichtung.
- Spiegelfläche aus **Edelstahl**, Rahmen aus weißem Kunststoff, mit roten Reflektorstreifen. Lieferung inkl. Halterung (s. Abb. ④).

6 JAHRE GARANTIE

H x B mm	max. Beobachterabstand zum Spiegel ca. m	Gewicht kg	Best.-Nr.	EUR
Ø 600	10	14	9190 491498	769,-
800 x 600	15	20	9190 491499	945,-

Anti-Frost/
Anti-Beschlag ohne
elektrische Einrichtung

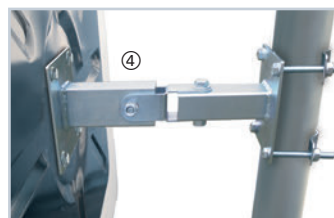

④

⑤



Halterung für Abb. ⑤:
Wird mit jedem Spiegel mitgeliefert: Universal-Halterung für Wände und runde (Ø 76 bis 90 mm) oder viereckige (60 x 80 oder 80 x 80 mm) Pfeiler. Ausschließlich zur Montage auf Stahlpfosten geeignet.

ab **159,-**



ab **165,-**



Sicherheits-/Verkehrsspiegel

- Beobachtung von Verkehr im Lager, in Werkhallen und auf Industriegeländen, von toten Ecken und Winkeln
- Zur Überprüfung von zwei Richtungen, ca. 110°-Blickwinkel
- Spiegel aus Acryl, unzerbrechlich und witterungsbeständig
- Rückwand und Rahmen aus gelbem Kunststoff mit schwarzen Streifen
- Lieferung inkl. Universalhalterung für Pfosten Ø 50-85 mm
- Einfache Montage



H x B mm	max. Beobachterabstand m	Gewicht kg	Best.-Nr.	EUR
400 x 600	15	3,3	▶ 9000 490243	159,-
600 x 800	22	5,1	▶ 9000 490244	229,-
Ø 600	15	3,7	▶ 9000 490241	165,-
Ø 800	22	6	▶ 9000 490242	289,-

Beobachtungs- und Verkehrsspiegel für den Innen- und Außenbereich

- Mehr Sicherheit an unübersichtlichen Ecken
- Überwachung von Plätzen
- Haltearm für Wandbefestigung (siehe Zubehör)

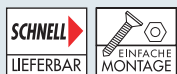

ab **239,-**

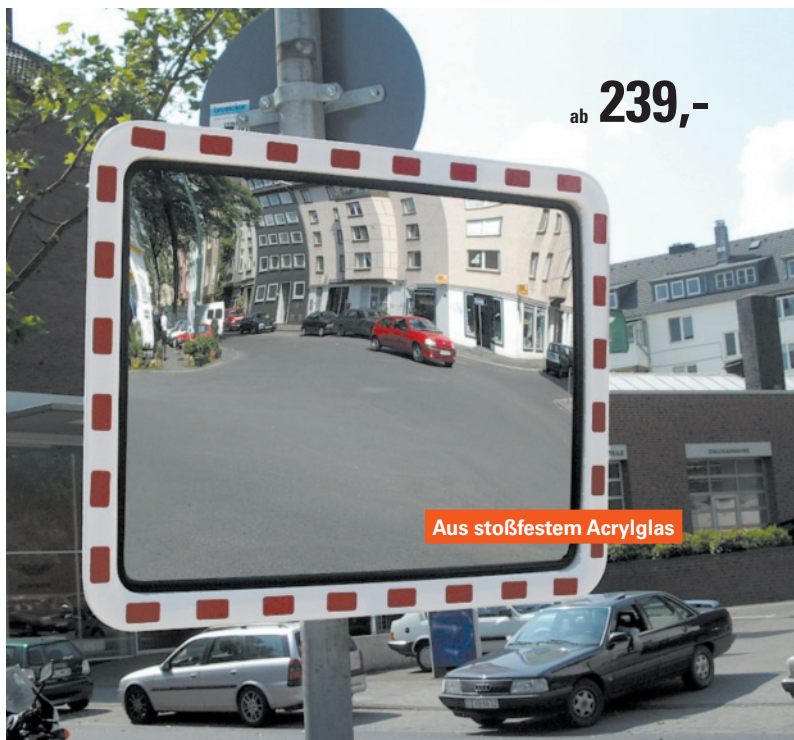

Verkehrsspiegel

- Aus stoßfestem Acrylglas
- Mit rot-weißer Reflektionsumrandung
- Ideal durch seine gute Optik
- Inkl. Rohrschellenhalterung
- Leichte Montage durch geringes Eigengewicht

H x B mm	max. Beobachterabstand zum Spiegel ca. m	Best.-Nr.	EUR
400 x 600	5	▶ 9190 491511	239,-
600 x 800	8	▶ 9190 491512	294,-
800 x 1000	14	▶ 9190 491513	499,-

Beobachtungsspiegel

- Aus Acryl mit stoßfester Kunststoff-Rückwand

161,-

Ø mm	max. Beobachterabstand zum Spiegel ca. m	Best.-Nr.	EUR
600	8	▶ 9190 491519	161,-



Passendes Zubehör

Wandarm

- Zur Wandbefestigung für Spiegel

Rohrschellenband in verzinkt und Edelstahl finden Sie auf Seite 887.

Rohr-Ø mm	Höhe mm	Gewicht kg	Best.-Nr.	EUR
70	190	2,5	▶ 9000 490240	68,95



Foto: Kzenony/Shutterstock.com

Halbkugelspiegel

- Mit 360° Rundumsicht
- Für die innerbetriebliche Verkehrsüberwachung in Kreuzungsbereichen
- Befestigung über 4-fach-Lochung in Rand
- Lieferung ohne Abhängeset (s. Zubehör)



ab **355,-**



Aus stoßfestem Acryl

Rundumsicht für Ihre Sicherheit

Passendes Zubehör

Abhängeset

- Mit Haken und Kette

Best.-Nr.	EUR
▶ 9190 491510	25,-

Ø mm	max. Beobachterabstand zum Spiegel ca. m	Best.-Nr.	EUR
900	6	▶ 9190 491508	355,-
1000	8	▶ 9190 491509	400,-
1200	10	▶ 9190 491536	549,-



① ab **103,-**

Gewölbt

Beobachtungsspiegel für den Innenbereich

- Ideal zur Beobachtung von Produktionsabläufen, von toten Ecken und Winkeln
- Zur Sicherung als Diebstahlschutz

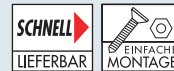

① Rundspiegel

- Aus hochwertigem Kristallglas
- Für eine brillante Optik
- Eingefasst in einem schwarzen Gummiring, mit Universalhalterung für Decken- oder Wandmontage

Ausführung	Ø mm	max. Beobachterabstand zum Spiegel ca. m	Sichtbreite m	Best.-Nr.	EUR
stark gewölbt, für breite Beobachtungsbereiche	460	3	4	▶ 9190 491500	103,-
	600	6	8	▶ 9190 491501	119,-
	750	12	11	▶ 9190 491502	220,-
flach gewölbt, für schmale, tiefe Beobachtungsbereiche	460	4	3	▶ 9190 491504	105,-
	600	8	5	▶ 9190 491505	121,-
	750	20	10	▶ 9190 491506	220,-

Ø 600 mm

Wenn in der Beschreibung nicht anders angegeben, erfolgt die Lieferung ohne Inhalt bzw. Zubehör



①-③ Kontroll- und Sicherheitsspiegel für den Innenbereich

- Diebstahlüberwachung in Geschäften und Werkhallen, Kassenbereichen
- Inkl. Halterung:
Bei Ausführung Ø 400 und 600 mm für Wand und Decke (s. Abb. ②)
Bei Ausführung Ø 800 mm für Wand und Pfosten, Ø 60-90 mm (s. Abb. ③)
- Rückwand schwarz

24h
LIEFERBAR

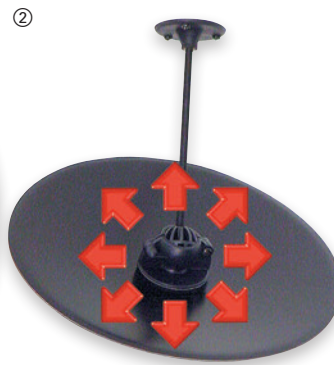

Ø mm	max. Beobachterabstand zum Spiegel ca. m	Gewicht kg	Best.-Nr.	EUR
400	4	1	▶ 9000 490212	65,95
600	8	3	▶ 9000 490213	98,95
800	15	5	▶ 9000 490214	209,-

Halterung für Wand und Decke für Abb. ① (Ø 400 und 600 mm)

Universal-Halterung für Abb. ① (Ø 800 mm), im Lieferumfang enthalten. Für Wände und für Pfosten mit einem Durchmesser von 60-90 mm. Rohrfosten auf Anfrage lieferbar.

④-⑤ Beobachtungsspiegel für den Innen- und Außenbereich

- **Extra weiter Blickwinkel (ca. 180°) zur Überprüfung von 3 Richtungen**
- Einsetzbar an allen gefährlichen Orten wie enge Straßen, Ausfahrten, Parkplätzen und zur Diebstahlüberwachung in Geschäften und Lagerhallen
- Spiegel unzerbrechlich und witterungsbeständig
- Inkl. Halterung für Wand und Pfosten, Ø 60-90 mm
- Einsetzbar in waagerechter oder senkrechter Position

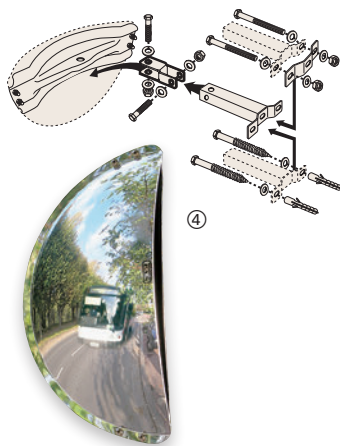

24h
LIEFERBAR

5
JAHRE
GARANTIE

EINFACHE
MONTAGE

Abb.	H x B x T mm	max. Beobachterabstand zum Spiegel ca. m	Gewicht kg	Best.-Nr.	EUR
4	220 x 440 x 75	4	2,0	▶ 9000 490224	149,-
5	300 x 600 x 100	6	4,0	▶ 9000 490225	179,-

Spiegel für Gabelstapler

- Zur Beobachtung von toten Ecken und Winkeln
- Extra weiter Blickwinkel für eine Rundumsicht von 180°
- Einfache Montage

24h
LIEFERBAR

EINFACHE
MONTAGE



⑥ Spiegel für vorne

- Unzerbrechlich
- Witterungs- und vandalismusbeständig
- Inkl. Halterung
- B 288 x T 68 x H 151 mm
- Max. Entfernung zum Spiegel ca. 1 m
- Gewicht 1 kg

5
JAHRE
GARANTIE

Best.-Nr.	EUR
▶ 9000 490220	105,-

⑦ Spiegel für hinten

- Unzerbrechlich
- Sehr robust
- Inkl. Halterung
- B 258 x T 39 x H 128 mm
- Max. Entfernung zum Spiegel ca. 1 m
- Gewicht 0,7 kg

Best.-Nr.	EUR
▶ 9000 490221	63,95



Einfach ohne Bohrung zu installieren: Durch die Halterungsplatte für fast alle Fahrzeuge geeignet.

Die Angebote gelten nur für gewerbliche Abnehmer - Alle Preise zzgl. gesetzl. MwSt.

Kuppelspiegel für Geschäftsräume und Industrie

Exzellentes Spiegelbild aus schlagfestem Acryl – geringes Eigengewicht – lange Lebensdauer. Die Spiegel werden entweder direkt an die Decke geschraubt oder mittels Kette von der Decke abgehängt



① Kuppelspiegel 360°

- Sehr effektiv als vorbeugende Maßnahme gegen Ladendiebstahl
- Nahezu unersetzlicher Helfer zur Herabsetzung des Unfallrisikos in der Industrie

Ø mm	max. Beobachterabstand zum Spiegel ca. m	zu überblicken-der Bereich m²	Gewicht kg	Best.-Nr.	EUR
600	3- 5	15-20	1,2	▶ 9190 491520	143,-
800	5- 8	20-30	2,1	▶ 9190 491521	189,-
900	8-10	30-40	3,0	▶ 9190 491522	242,-
1000	10-12	40-50	3,5	▶ 9190 491523	275,-
1250	12-15	50-60	5,6	▶ 9190 491524	463,-

Passendes Zubehör

② Kette

zum Aufhängen von Kuppelspiegel 360°, bestehend aus 4 Knotenketten, L 1000 mm

Best.-Nr.	EUR
▶ 9190 491535	11,40

③ Halber Kuppelspiegel 180°

- Besonders für Stirnwände geeignet
- Für unübersichtliche Stellen mit Unfallgefahr in Werkstätten, Büroräumen oder auf engen Gängen und Fluren

Ø mm	max. Beobachterabstand zum Spiegel ca. m	zu überblicken-der Bereich m²	Gewicht kg	Best.-Nr.	EUR
600	3- 5	6-10	0,6	▶ 9190 491525	95,90
800	5- 8	10-20	1,1	▶ 9190 491526	125,-
1000	8-10	20-30	1,5	▶ 9190 491527	197,-

④ Viertel Kuppelspiegel 90°

- Sinnvoll für Ecken von Gängen und Räumen
- Lässt gehende und fahrende Personen vorausschauend um die Ecke blicken, so werden Unfälle vermindert und die Sicherheit erhöht

Ø mm	max. Beobachterabstand zum Spiegel ca. m	zu überblicken-der Bereich m²	Gewicht kg	Best.-Nr.	EUR
600	3- 8	5-10	0,3	▶ 9190 491528	54,-
800	8-12	10-15	0,65	▶ 9190 491529	77,-
1000	12-15	15-20	0,8	▶ 9190 491530	106,-



Rohrverbinder-System

„Die Alternative zum Schweißen!“

System KEE KLAMP

geeignet zur Konstruktion von Geländern, Ladeneinrichtungen, Schutzvorrichtungen, Bühnenbauten und Absperrungen

- Einfachste Montage – jederzeit wieder demontierbar
- Sicher, stabil und gewichtsparend
- Hohe Belastbarkeit
- KeeKoat® beschichtete Stellschrauben – 4-fach höhere Korrosionsbeständigkeit
- ThredKoat® Gewinde-Rostschutz
- Als Zubehör für das System gibt es Reduzierstücke zur Verbindung verschiedener Rohrgrößen und Einzelklemmen für Füllelemente wie Drahtgitter
- Material Guss, verzinkt mit Festigkeitsanforderung nach DIN EN 1562 + 1563, gefertigt nach ISO 9001
- Erfüllt die Anforderungen der Berufsgenossenschaft

Lieferumfang:

Rohrverbinder inkl. Stellschraube, jedoch ohne Rohre

Hinweis:

Die Bohrung ist variabel, ihre Größe hängt von der Wanddicke des Rohres ab



Größe	Rohr-Ø außen mm (Zoll)
5	26,9 (1 1/16)
6	33,7 (1 11/32)
7	42,4 (1 11/16)
8	48,3 (1 29/32)
9	60,3 (2 3/8)



Die Verwendung der Rohrverbinder für den Gerüstbau ist nicht zulässig. Bei Wiederverwendung sollten neue Stellschrauben eingesetzt werden. Die Stellschrauben sind mit einem Anzugsdrehmoment von 40 Nm anzuziehen. TÜV (TÜV SÜD, München) geprüft, Zertifizierungs-Nr. B 08 04 18894 038. Achtung: Alle Stellschrauben sind auf Zoll-Maß ausgelegt.



T-Rohrverbinder

Größe	Typ	Best.-Nr.	EUR
5	10	3129 099050	15,80
6	10	3129 099051	19,10
7	10	3129 099052	26,50
8	10	3129 099053	29,90
9	10	3129 099054	46,80



Rohrverbinder 45°

Größe	Typ	Best.-Nr.	EUR
5	12	3129 099055	25,10
6	12	3129 099056	25,10
7	12	3129 099057	38,10
8	12	3129 099058	47,90



Rohrverbinder, gerade

Größe	Typ	Best.-Nr.	EUR
5	14	3129 099059	20,90
6	14	3129 099060	20,80
7	14	3129 099061	28,60
8	14	3129 099062	32,40
9	14	3129 099063	47,90



Bogenverbinder 90°

Größe	Typ	Best.-Nr.	EUR
5	15	3129 099064	20,90
6	15	3129 099065	22,90
7	15	3129 099066	30,10
8	15	3129 099067	39,60
9	15	3129 099068	68,30



T-Rohrverbinder, offen

Größe	Typ	Best.-Nr.	EUR
5	16	3129 099069	42,30
6	16	3129 099070	43,80
7	16	3129 099071	52,20
8	16	3129 099072	61,50
9	16	3129 099073	87,30



Rohrkreuzverbinder, seitlich

Größe	Typ	Best.-Nr.	EUR
5	17	3129 099074	15,90
6	17	3129 099075	18,50
7	17	3129 099076	24,80
8	17	3129 099077	32,-
9	17	3129 099078	48,50



Rohrkreuzverbinder, 2-teilig

Größe	Typ	Best.-Nr.	EUR
5	19	3129 099079	49,90
6	19	3129 099080	53,90
7	19	3129 099081	69,40
8	19	3129 099082	70,40
9	19	3129 099083	103,80



Rohreckverbinder 90°

Größe	Typ	Best.-Nr.	EUR
5	20	3129 099084	31,70
6	20	3129 099085	31,10
7	20	3129 099086	44,80
8	20	3129 099087	55,20
9	20	3129 099088	82,50

Die Angebote gelten nur für gewerbliche Abnehmer - Alle Preise zzgl. gesetzl. MwSt.



Rohrrekdurchgangsverbinder 90°

Größe	Typ	Best.-Nr.	EUR
5	21	3129 099089	23,20
6	21	3129 099090	23,90
7	21	3129 099091	35,-
8	21	3129 099092	40,-
9	21	3129 099093	62,40



T-Rohrverbinder

Größe	Typ	Best.-Nr.	EUR
5	25	3129 099094	29,50
6	25	3129 099095	30,60
7	25	3129 099096	43,80
8	25	3129 099097	48,20
9	25	3129 099098	75,80

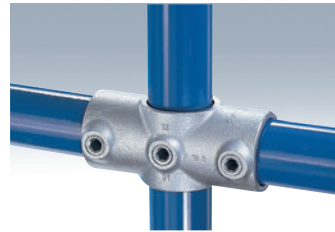

Rohrkreuzdurchgangsverbinder

Größe	Typ	Best.-Nr.	EUR
5	26	3129 099099	24,70
6	26	3129 099100	27,90
7	26	3129 099101	33,80
8	26	3129 099102	44,-
9	26	3129 099103	68,70

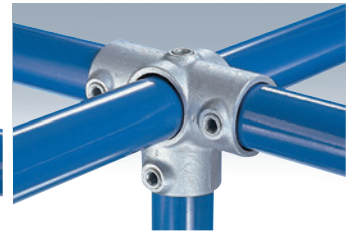

Rohrkreuzverbinder

Größe	Typ	Best.-Nr.	EUR
5	35	3129 099104	29,20
6	35	3129 099105	33,90
7	35	3129 099106	50,20
8	35	3129 099107	53,50
9	35	3129 099108	87,60



Rohrkreuzverbinder, 5-fach

Größe	Typ	Best.-Nr.	EUR
5	40	3129 099109	40,-
6	40	3129 099110	52,-
7	40	3129 099111	74,10
8	40	3129 099112	85,30
9	40	3129 099113	120,90



Rohrkreuzverbinder, seitlich

Größe	Typ	Best.-Nr.	EUR
5	45	3129 099114	16,90
6	45	3129 099115	19,60
7	45	3129 099116	26,80
8	45	3129 099117	30,50
9	45	3129 099118	46,90



Rohrkreuzverbinder, seitlich

Größe	Typ	Best.-Nr.	EUR
5	46	3129 099119	23,50
6	46	3129 099120	29,40
7	46	3129 099121	36,70
8	46	3129 099122	50,60
9	46	3129 099123	78,30



Rohrgelenkverbinder

Größe	Typ	Best.-Nr.	EUR
55	C 50	3129 099124	39,60
66	C 50	3129 099125	40,60
77	C 50	3129 099126	46,90
88	C 50	3129 099127	52,50
99	C 50	3129 099128	81,40



Doppelrohrgelenkverbinder

Größe	Typ	Best.-Nr.	EUR
555	C 51	3129 099129	77,-
666	C 51	3129 099130	76,30
777	C 51	3129 099131	85,30
888	C 51	3129 099132	95,50
999	C 51	3129 099133	148,40



Rohrwandbefestigung

Größe	Typ	Best.-Nr.	EUR
5	61	3129 099134	19,30
6	61	3129 099135	20,20
7	61	3129 099136	27,60
8	61	3129 099137	35,80
9	61	3129 099138	53,60



Rohrverbinder-Standfuß

Größe	Typ	Best.-Nr.	EUR
5	62	3129 099139	34,90
6	62	3129 099140	35,30
7	62	3129 099141	39,60
8	62	3129 099142	51,40
9	62	3129 099143	82,20



Rohrverbinder-Brüstungsbefestigung

Größe	Typ	Best.-Nr.	EUR
6	64	3129 099144	57,40
7	64	3129 099145	74,80
8	64	3129 099146	89,30



Rohrverbinder-Brüstungsbefestigung

Größe	Typ	Best.-Nr.	EUR
6	68	3129 099147	42,80
7	68	3129 099148	55,50
8	68	3129 099149	61,50



Rohrverbinder-Klemmring

Größe	Typ	Best.-Nr.	EUR
5	75	3129 099150	12,30
6	75	3129 099151	13,60
7	75	3129 099152	14,50
8	75	3129 099153	15,90



Rohrverbinder-Geländerbefestigung

Größe	Typ	Best.-Nr.	EUR
5	70	3129 099154	26,20
6	70	3129 099155	22,90
7	70	3129 099156	33,10
8	70	3129 099157	41,40



Ratsche-Set

Größe	Typ	Best.-Nr.	EUR
5-9	98	3129 099160	84,20

Wenn in der Beschreibung nicht anders angegeben, erfolgt die Lieferung ohne Inhalt bzw. Zubehör



① Wegesperre mit Gasdruckfedern

- **Sperrweite 3000-8000 mm**
- Hauptstütze aus feuerverzinktem Stahl, pulverbeschichtet rot
- Verstärkter Ovalform-Sperrbalken aus Aluminium mit Antisitzleiste, pulverbeschichtet weiß mit reflektierenden rot-weißen Leuchtbalken
- Höhe über Flur 1000 mm
- Selbsttätige Arretierung in offener und geschlossener Position, in Verbindung mit Schlosskasten (Zubehör)
- In zwei Ausführungen lieferbar (Bitte bei Bestellung mit angeben):
 - a) Mit Auflagestütze aus feuerverzinktem Stahl, pulverbeschichtet rot, höhenverstellbar 120 mm aufwärts und 130 mm abwärts
 - b) Mit gefederte Pendelstütze, höhenverstellbar 180 mm aufwärts und 80 mm abwärts
- Befestigung mit Dübelplatte zum Aufschrauben oder zum Einbetonieren lieferbar (Bitte bei Bestellung mit angeben)
- Standardverriegelung Bauseits durch Bolzen für Vorhangschloss
- Optional - Verriegelung erweiterbar durch Profilhalbzylinder 30/10 und Scherbelwand oder Profilhalbzylinder 30/10 und Dreikantschließensatz nach DIN 3223 (s. Zubehör) in der Hauptstütze
- Ab der Sperrweite von 6500 mm wird der Sperrbalken zweiteilig geliefert (inkl. Montagematerial)



lichte Sperrweite mm	3000	3500	4000	4500	5000
Best.-Nr.	▶ 9192 490565	▶ 9192 490566	▶ 9192 490567	▶ 9192 490568	▶ 9192 490569
EUR	1319,-	1399,-	1419,-	1449,-	1469,-

lichte Sperrweite mm	5500	6000	6500	7000	7500	8000
Best.-Nr.	▶ 9192 490570	▶ 9192 490571	▶ 9192 490572	▶ 9192 490573	▶ 9192 490574	▶ 9192 490575
EUR	1479,-	1559,-	1599,-	1649,-	1689,-	1699,-



② Wegesperre mit Gegengewichtunterstützung

- **Sperrweite 3000-8000 mm**
- Hauptstütze aus feuerverzinktem Stahl, pulverbeschichtet rot
- Verstärkter Ovalform-Sperrbalken aus Aluminium mit Antisitzleiste, pulverbeschichtet weiß mit reflektierenden rot-weißen Leuchtbalken
- Höhe über Flur 1000 mm
- Selbsttätige Arretierung in offener und geschlossener Position, in Verbindung mit Schlosskasten (Zubehör)
- In zwei Ausführungen lieferbar (Bitte bei Bestellung mit angeben):
 - a) Mit Auflagestütze aus feuerverzinktem Stahl, pulverbeschichtet rot, höhenverstellbar 120 mm aufwärts und 130 mm abwärts
 - b) Mit gefederte Pendelstütze, höhenverstellbar 180 mm aufwärts und 80 mm abwärts
- Befestigung mit Dübelplatte zum Aufschrauben oder zum Einbetonieren lieferbar (Bitte bei Bestellung mit angeben)
- Standardverriegelung Bauseits durch Bolzen für Vorhangschloss
- Optional - Verriegelung erweiterbar durch Profilhalbzylinder 30/10 und Scherbelwand oder Profilhalbzylinder 30/10 und Dreikantschließensatz nach DIN 3223 (s. Zubehör) in der Hauptstütze
- Mit Seilzugverstärkung ab der Sperrweite von 5500 mm
- Ab der Sperrweite von 6500 mm wird der Sperrbalken zweiteilig geliefert (inkl. Montagematerial)



Passendes Zubehör ① und ②

Abb.	Ausführung	Best.-Nr.	EUR
3	Schlosskasten mit Profilhalbzylinder 30/10 und Scherbelwand für Hauptstütze	▶ 9192 490589	269,-
4	Schlosskasten mit Profilhalbzylinder 30/10 und Feuerwehdreikant für Hauptstütze	▶ 9192 490590	355,-

lichte Sperrweite mm	3000	3500	4000	4500	5000
Best.-Nr.	▶ 9192 490576	▶ 9192 490577	▶ 9192 490578	▶ 9192 490579	▶ 9192 490580
EUR	1319,-	1399,-	1419,-	1469,-	1559,-

lichte Sperrweite mm	5500	6000	6500	7000	7500	8000
Best.-Nr.	▶ 9192 490581	▶ 9192 490582	▶ 9192 490583	▶ 9192 490584	▶ 9192 490585	▶ 9192 490586
EUR	1629,-	1699,-	1779,-	1859,-	1979,-	2099,-

③ Schlosskasten mit Profilhalbzylinder 30/10 und Scherbelwand für Hauptstütze

④ Schlosskasten mit Profilhalbzylinder 30/10 und Feuerwehdreikant für Hauptstütze

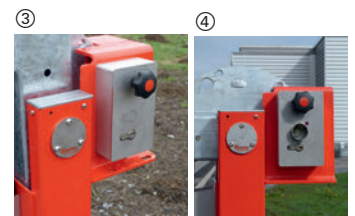



Wegesperre, drehbar

- Horizontal drehbar, einfache und leichte Bedienung
- Für Einfahrten, Fußwege, ideal für enge Einbausituationen
- Haupt- und Auflagestütze aus feuerverzinktem Stahl, pulverbeschichtet rot, Sperrbalken aus Aluminium, pulverbeschichtet weiß zzgl. roter retroreflektierender Warnstreifen
- Befestigung mit Dübelplatte zum Aufschrauben, auf Anfrage auch zum Einbetonieren lieferbar
- Abschließbar durch Vorhängeschloss (im Lieferumfang nicht enthalten) oder mit Profilylinder an der Auflagestütze auf Anfrage



lichte Sperrweite mm	Best.-Nr. Alu weiß mit roten Streifen	EUR
2000	▶ 9192 490760	1079,-
2500	▶ 9192 490761	1131,-
3000	▶ 9192 490762	1162,-
3500	▶ 9192 490763	1210,-
4000	▶ 9192 490764	1280,-
4500	▶ 9192 490765	1356,-
5000	▶ 9192 490766	1419,-
5500	▶ 9192 490767	1492,-

Für jeden Einsatzzweck die richtige Wegesperre



Kompakte Bauform ideal für enge Einbausituationen

Höhenbegrenzung

- Sperrweite 3000-6000 mm
- Hauptstütze aus feuerverzinktem Stahl, pulverbeschichtet weiß
- Verstärkter Sperrbalken aus Aluminium, pulverbeschichtet weiß mit reflektierenden rot-weißen Leuchtstreifen, optional mit Barrierebalken (nicht im Lieferumfang enthalten)
- Drehbar mit verstellbarer Durchfahrthöhe bis zu 2,8 m über Flur
- Gesamthöhe 3,0 m über Flur
- Alle Stahlbauteile feuerverzinkt oder Edelstahl
- Drehpfosten aus Stahlrohr Ø 121x 4,0 mm, oben abgesetzt auf 101,6 x 4,0 mm
- Einteiliger Alu-Sperrbalken 86 x 46 mm, mit Schilder- und Werbekulisse
- Seilzugverstärkung
- Befestigung mit Dübelplatte zum Aufschrauben oder Einbetonieren
- Bedienhöhe 0,7 m über Flur
- Abschließbar durch Vorhängeschloss (im Lieferumfang nicht enthalten), alle 90° Drehwinkel an der Hauptstütze
- Optional-Verriegelung erweiterbar durch Profihalbzylinder 30/10 und Dreikantschließensatz nach DIN 3223 (s. Zubehör S. 876) in der Hauptstütze



lichte Sperrweite mm	Best.-Nr.	EUR
3000	▶ 9192 490781	1363,-
3500	▶ 9192 490782	1407,-
4000	▶ 9192 490783	1450,-
4500	▶ 9192 490784	1470,-
5000	▶ 9192 490785	1510,-
5500	▶ 9192 490786	1534,-
6000	▶ 9192 490787	1577,-

Wenn in der Beschreibung nicht anders angegeben, erfolgt die Lieferung ohne Inhalt bzw. Zubehör





①



Mastkopf mit Gewicht



Hissvorrichtung innenliegend



Bedienungsöffnung



Hiss-Seil-schloss

②



Mastkopf



Kurbelhiss-vorrichtung

③



Mastkopf



Kurbelhiss-vorrichtung



Fahnenmasten aus korrosionsfreiem Hartaluminium, silberfarben eloxiert



1-teilig

① Fahnenmast

- Hohe statische Belastbarkeit durch konisches Mastprofil
- Innenliegende Hissvorrichtung, abschließbare Bedienungsöffnung
- Mit Kunststoffschlaufen für die Befestigung am Mast
- Vandalismusgeschützte Seiltechnik, geräuscharm
- Längen 6-8 m wahlweise in Hülse oder mit Kipphalterung – siehe Seite 887 Abb. ④-⑥
- Ab Länge 9 m innenliegende Kipphalterung inkl.

Höhe über Flur m	Ø oben/unten mm	Best.-Nr.	EUR
6	60/100	▶ 9193 490372	618,-
7	60/100	▶ 9193 490373	669,-
8	60/100	▶ 9193 490374	739,-
9	60/135	▶ 9193 490375	1419,-
10	60/135	▶ 9193 490376	1539,-
12	60/135	▶ 9193 490377	1699,-

1-teilig

② Fahnenmast

- Statisch optimiertes Zweikammerprofil
- Abschließbare vertikale Fahnentuchführung mit Gleittechnik
- Hissen bzw. Einholen der Fahne erfolgt über eine innenliegende Edelstahl-Hissvorrichtung, mit einer Sechskantkurbel (gehört zum Lieferumfang)
- Vandalismusgeschützte Seiltechnik, geräuscharm
- Wahlweise in Hülse oder mit Kipphalterung – siehe Seite 887 Abb. ④-⑥

Höhe über Flur m	Ø mm	Best.-Nr.	EUR
6	75	▶ 9193 490300	589,-
7	75	▶ 9193 490301	639,-
8	75	▶ 9193 490302	719,-
8	100	▶ 9193 490303	824,-
9	100	▶ 9193 490304	925,-
10	100	▶ 9193 490307	1126,-

1-teilig, mit Drehausleger

③ Fahnenmast

- Statisch optimiertes Zweikammerprofil
- Mit Teleskop-Ausleger-Ø 40 mm, verstellbar von 1000-1500 mm
- Hissen bzw. Einholen der Fahne erfolgt mit einer Sechskantkurbel (gehört zum Lieferumfang)
- Mit Kunststoffschlaufen für die Befestigung am Mast
- Abschließbare und vandalismusgeschützte innenliegende Edelstahl-Seiltechnik, geräuscharm
- Wahlweise in Hülse oder mit Kipphalterung – siehe Seite 887 Abb. ④-⑥

Höhe über Flur m	Ø mm	Best.-Nr.	EUR
6	75	▶ 9193 490316	761,-
7	75	▶ 9193 490317	784,-
8	75	▶ 9193 490318	875,-
8	100	▶ 9193 490319	1016,-
9	100	▶ 9193 490332	1128,-
10	100	▶ 9193 490333	1297,-

Die Angebote gelten nur für gewerbliche Abnehmer - Alle Preise zzgl. gesetzl. MwSt.



Hissvorrichtung oben



Hissvorrichtung unten



Mastkopf mit Gewicht



Hissvorrichtung innenliegend



Mastkopf



Hissvorrichtung innenliegend

Fahnenmasten aus korrosionsfreiem Hartaluminium, silberfarben eloxiert



2-teilig

① Fahnenmast

- Ideal für den privaten Einsatz oder für gelegentliche Beflagung
- Zusammensteckbar, abgesetztes Profil
- Einschließlich Hissvorrichtung und Hisseil
- **Einschließlich Bodenhalterung (zum Einbetonieren)**
- Transportlänge max. 4,80 m (Der Fahnenmast kann problemlos auf einem PKW-Dachgepäckträger transportiert werden).

Höhe über Flur m	Ø oben/unten mm	Best.-Nr.	EUR
6	60/75	▶ 9193 490320	385,-
7	60/75	▶ 9193 490321	415,-
8	60/75	▶ 9193 490322	449,-

1-teilig

② Fahnenmast

- Zylindrisches Profil
- Innenliegende Hissvorrichtung, abschließbare Bedienungsöffnung
- Mit Kunststoffschlaufen für die Befestigung am Mast
- Vandalismuschützte Seiltechnik, geräuscharm
- Wahlweise in Hülse oder mit Kipphalterung – siehe Abb. ④ - ⑥

Höhe über Flur m	Ø mm	Best.-Nr.	EUR
6	75	▶ 9193 490367	469,-
7	75	▶ 9193 490368	519,-
8	75	▶ 9193 490369	579,-
8	90	▶ 9193 490380	605,-
9	90	▶ 9193 490381	649,-
9	100	▶ 9193 490371	769,-
10	100	▶ 9193 490378	931,-

1-teilig, mit Drehausleger

③ Fahnenmast

- Mit Teleskop-Ausleger-Ø 40 mm, verstellbar von 1000-1500 mm, für Fahntücher mit Saum
- Mit Kunststoffschlaufen für die Befestigung am Mast
- Innenliegende Hissvorrichtung mit abschließbarer Bedienungsöffnung
- Wahlweise in Hülse oder mit Kipphalterung – siehe Abb. ④ - ⑥

Höhe über Flur m	Ø mm	Best.-Nr.	EUR
6	75	▶ 9192 490310	599,-
7	75	▶ 9192 490311	619,-
8	75	▶ 9192 490312	699,-
8	90	▶ 9192 490320	729,-
9	90	▶ 9192 490321	785,-
9	100	▶ 9192 490314	905,-
10	100	▶ 9192 490315	1129,-

Wenn in der Beschreibung nicht anders angegeben, erfolgt die Lieferung ohne Inhalt bzw. Zubehör

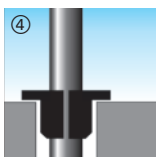

Mit Zentrierkeil

④ Bodenhalterung

- Aluminium-Hülse mit Kunststoffzentrierkeil
- Wahlweise für Ø 75 mm, Ø 90 mm oder Ø 100 mm

für Fahnenmast-Ø mm	Best.-Nr.	EUR
75	▶ 9193 490344	77,50
90	▶ 9193 490342	77,50
100	▶ 9193 490345	77,50

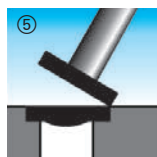

Kippbar

⑤ Bodenhalterung

- Feuerverzinkt, Unterteil wird einbetoniert, Oberteil innenliegend im Mast eingebaut
- Sicheres und komfortables Aufrichten des Mastes durch kippbare Gelenktechnik
- Nachträglich einstellbare Justierung (um 5 Grad)
- Wahlweise für Ø 75 mm, Ø 90 mm oder Ø 100 mm

für Fahnenmast-Ø mm	Best.-Nr.	EUR
75	▶ 9193 490346	319,-
90	▶ 9193 490348	355,-
100	▶ 9193 490347	355,-

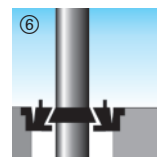

Aus Aluminium

⑥ Bodenhalterung

- Mit externer Justierung und schwingungsdämpfender Eigenschaft
- Nachträglich einstellbare Justierung (um 5 Grad)
- Bei Nichtbenutzung des Fahnenmastes serienmäßiger, bodenbündiger Gussdeckel
- Wahlweise für Ø 75 mm, Ø 90 mm oder Ø 100 mm

für Fahnenmast-Ø mm	Best.-Nr.	EUR
75	▶ 9193 490340	195,-
90	▶ 9193 490351	195,-
100	▶ 9193 490350	195,-



Nachträgliche Justierung möglich



① **Raucherunterstand**

- Elegante Lösung, um sich an die neuen Gesetze des öffentlichen Rauchverbotes anzupassen
- Konstruktion aus galvanisierten Stahlrohrpfosten 80 x 80 mm auf Bodenplatten, grau beschichtet
- Vorder-, Seit- und Rückwand aus 8 mm Sicherheitsglas mit Sicherheitskennzeichnung, Befestigung mit einem Klemmsystem aus Aluguss
- Zugangsöffnung bei beiden Ausführungen 1000 mm
- Dach bestehend aus einem Rahmen mit zwei Querträgern Aluminium 40 x 60 mm, zwei Regenrinnen und gebogenen Bügeln aus Aluminiumprofil – Überdachung aus 6 mm Trapezpolykarbonat, UV-schutzbehandelt
- Lieferung unmontiert, inkl. Montageanleitung

H x B x T mm	Best.-Nr.	EUR
2547 x 2500 x 1560	9191 492244	3299,-
2547 x 5000 x 1560	9191 492245	5429,-

Passendes Zubehör

② **Stehbank**

- Fußelemente aus Stahlrohr Ø 76 mm
- Sitzlänge 900 mm
- Sitzfläche aus 2,5 mm Stahllochblech mit abgerundeten Sicherheitskanten
- Farbe grau
- Befestigung auf Bodenplatte

③ **Sitzbank**

- Fußelemente aus Stahlrohr Ø 114 mm
- Sitzlänge 1480 mm
- Sitzfläche aus 2,5 mm Stahllochblech mit abgerundeten Sicherheitskanten
- Farbe grau
- Befestigung auf Bodenplatte

Ausführung	Best.-Nr.	EUR
Stehbank	9191 492246	515,-
Sitzbank	9191 492247	659,-

Standascher

- Verschiedene Designs
- Großes Fassungsvermögen
- Leicht zu entleeren



Edelstahl Ausdrückplatte



Sicherung mittels Vorhängeschloss

④-⑤ **Säulen-Standascher**

- Aus Edelstahl (Abb. ④) bzw. Stahlblech (Abb. ⑤) und schwarz beschichtet
- Wetterfest – geschwungener Verschluss verhindert Eindringen von Regenwasser
- Bodenplatte lässt sich am Boden festschrauben

Abb.	Ø x H mm	Best.-Nr.	EUR
4	394 x 1000	▶ 9000 491234	369,-
5	394 x 1054	▶ 9000 491235	365,-

⑥ **Standascher**

- Korpus aus robustem, UV-beständigen Polyethylen, schwarz
- Innenbehälter aus galvanisiertem Stahl
- Zigaretten-Ausdrückplatte aus Edelstahl
- Bodenplatte lässt sich am Boden festschrauben

H x B x T mm	Best.-Nr.	EUR
1029 x 357 x 357	▶ 9000 491236	219,-

Die Angebote gelten nur für gewerbliche Abnehmer - Alle Preise zzgl. gesetzl. MwSt.



TOP-LEISTUNG
ab **1609,-**



+ Komplett mit 3 Wänden und Anlehn-Bügeln

Breite 1720 mm
Farbbeschichtet

Breite 2960 mm
Verzinkt

Raucherunterstand

- Schnell umsetzbare Lösung für den gesetzlich geforderten Nichtrauchererschutz
- Formschön und von allen Seiten einsehbar
- Tragende Rahmenkonstruktion aus Profilrohren mit Fußplatte zum Aufdübeln
- Rück- und Seitenwände aus hochwertigen Well-Polycarbonat
- Mit 3 angebrachten Anlehn-Bügeln
- Gesamte Konstruktion ist verzinkt und mit Zweikomponenten-Lackierung beschichtet oder verzinkt
- Lieferung erfolgt zerlegt
- Inklusive Montageanleitung und Fundamentplan
- Inklusive Edelstahl-Bodenbefestigungsmaterial



+ Mit stabilem Anlehn-Bügel



H x B x T mm	Best.-Nr. verzinkt	EUR	Best.-Nr. grauweiß, RAL 9002	EUR
2360 x 1720 x 1550	9191 492250	1609,-	9191 492251	1999,-
2360 x 2960 x 1550	9191 492252	2095,-	9191 492253	2499,-

Die geänderte Arbeitsstättenverordnung (§ 5) hält den Arbeitgeber zu Maßnahmen zum Schutz der nicht rauchenden Beschäftigten bei der Arbeit an.

Arbeitsstättenverordnung vom 12. August 2004 (BGBl. I S. 2179), die zuletzt durch Artikel 4 der Verordnung vom 19. Juli 2010 (BGBl. I S. 960) geändert worden ist:

§ 5: Nichtrauchererschutz
Der Arbeitgeber hat die erforderlichen Maßnahmen zu treffen, damit die nicht rauchenden Beschäftigten in Arbeitsstätten wirksam vor den Gesundheitsgefahren durch Tabakrauch geschützt sind. Soweit erforderlich, hat der Arbeitgeber ein allgemeines oder auf einzelne Bereiche der Arbeitsstätte beschränktes Rauchverbot zu erlassen.

In Arbeitsstätten mit Publikumsverkehr hat der Arbeitgeber Schutzmaßnahmen nach Absatz 1 nur insoweit zu treffen, als die Natur des Betriebes und die Art der Beschäftigung es zulassen.



Kostenvorteil - Kein gesondertes Statik-Gutachten notwendig

ab **4089,-**

Raucherunterstand

Breite 2165 mm

- Formschön und von allen Seiten einsehbar aus verzinkten Stahlprofilen und Sicherheitsglas
- Tragende Rahmenkonstruktion aus Profilrohren mit Fußplatte zum Aufdübeln
- Rück- und Seitenwände aus Einscheibensicherheitsglas (ESG), glashell mit Glashaltern befestigt
- Dach aus umlaufendem Abkantprofil (150 mm) mit innen liegender bitumierter Wasserrinne und Eindeckung aus Profilblech, Entwässerung durch hinteren Eckpfosten
- Gesamte Konstruktion ist verzinkt und mit Zweikomponenten-Lackierung beschichtet
- Dachblech (Untersicht) beschichtet grauweiß, RAL 9002
- Schneelastannahme 190 kg/m²
- Lieferung erfolgt fertig montiert
- Inklusive Kranentladung
- Inklusive Edelstahl-Bodenbefestigungsmaterial



H x B x T mm	Best.-Nr. anthrazitgrau, RAL 7016	EUR	Best.-Nr. grauweiß, RAL 9002	EUR
2510 x 2165 x 2165	9191 492254	4089,-	9191 492255	4089,-
2510 x 3185 x 2165	9191 492256	5185,-	9191 492257	5185,-
2510 x 4195 x 2165	9191 492258	5899,-	9191 492259	5899,-

Passende Standascher finden Sie auf den Seiten 888, 890-895.

Schnelle Lösungen für den Nichtrauchererschutz



Breite 3185 mm



Breite 4195 mm

Wenn in der Beschreibung nicht anders angegeben, erfolgt die Lieferung ohne Inhalt bzw. Zubehör



ab 115,-



Selbstlöschende Konstruktion

Inklusive verzinktem Innenbehälter



TOP-LEISTUNG
208,-

Sieb aus Edelstahl

Standascher aus Polyethylen

- Inhalt 15 l
- Wetter- und Korrosionsfest
- Flammenhemmend
- Große Standfläche
- Großer Innenbehälter aus verzinktem Stahlblech
- Leicht zu entleeren

24h LIEFERBAR

Farbe	Ø x H mm	Best.-Nr.	EUR
grau	419 x 978	▶ 9000 468691	115,-
schwarz	419 x 978	▶ 9000 468692	115,-

SCHNELL LIEFERBAR



Standascher

Eleganter Standascher Edelstahl

elegant und dekorativ, vielseitig einsetzbar, Ø 400 x H 730 mm

Ausführung	Best.-Nr.	EUR
Edelstahl	▶ 9109 468657	208,-

Weitere Ausführungen in Stahlblech und Kunststoff finden Sie auf der Seite 891.

Robust und wetterfest für den Außenbereich



ab 355,-

Mit Schutzdach

Kombi-Ascher aus Stahlblech

- Verzinkt und zusätzlich pulverbeschichtet
- Das Schutzdach und Sieb sind fest miteinander verbunden und werden mit einem Doppelbartschloss gegen Diebstahl gesichert (inkl. 1 Schlüssel)
- Ascher-Schale aus Aluminium
- Bodenrahmen feuerverzinkt
- Mit Inneneinsatz aus verzinktem Stahlblech mit Bügelgriffen



SCHNELL LIEFERBAR



Inkl. Inneneinsatz aus Stahlblech

Farbe	H x B x T mm	Inhalt ca. l	Gewicht kg	Best.-Nr.	EUR
silber	880 x 350 x 350	38	18,4	▶ 9194 491395	355,-
eisenglimmer	880 x 350 x 350	38	18,4	▶ 9194 491396	355,-
silber	920 x 450 x 450	72	27,4	▶ 9194 491397	455,-
eisenglimmer	920 x 450 x 450	72	27,4	▶ 9194 491398	455,-

Die Angebote gelten nur für gewerbliche Abnehmer - Alle Preise zzgl. gesetzl. MwSt.

Standascher

- Aus Stahlblech, pulverbeschichtet
- Stabile, robuste Ausführung
- Mit verzinktem Sieb und Einlegeeteil zur Sandreduzierung



Ø x H	mm	400 x 730
Gewicht	kg	5
Farbe	Best.-Nr.	
anthrazitgrau	▶ 9000 468654	
enzianblau	▶ 9000 468658	
rot	▶ 9000 468653	
antik-silber	▶ 9000 468661	
silber	▶ 9000 468656	
EUR	105,-	

Pulverbeschichtet - Dadurch sehr witterungsbeständig



105,-

Passendes Zubehör



Quarz-Silbersand

für alle Ascher-Typen, Inhalt ca. 25 kg

Best.-Nr.	EUR
9000 468230	35,95



Aus Kunststoff

111,-



Standascher

aus Kunststoff

- Robust und sehr witterungsbeständig
- Hohe Standfestigkeit durch Zusatzgewicht im Bodenteil
- Mit verzinktem Sieb und Kunststoff-Einlegeeteil zur Sandreduzierung
- Schutzdach wird inkl. Vorhängeschloss und Kette zur Diebstahlsicherung geliefert
- Optional mit Bodenrunde als Diebstahlschutz (Zubehör)

Ohne Dach: Ø 420 x Höhe 722 mm

Mit Dach: Ø 445 x Höhe 900 mm



Farbe	Best.-Nr. ohne Dach	EUR	Best.-Nr. mit Dach	EUR
lichtblau	▶ 9194 491232	111,-	▶ 9194 491236	229,-
schwarzgrau	▶ 9194 491234	111,-	▶ 9194 491238	229,-
silber	▶ 9194 491233	111,-	▶ 9194 491237	229,-
verkehrsrot	▶ 9194 491231	111,-	▶ 9194 491235	229,-

Passendes Zubehör

Bodenrunde

- Verzinkt
- Zur einfachen Montage als Diebstahlsicherung für den Kunststoff-Standascher, inkl. Befestigungsmaterial
- Gewicht 3 kg

Best.-Nr.	EUR
▶ 9194 491239	79,-



Wenn in der Beschreibung nicht anders angegeben, erfolgt die Lieferung ohne Inhalt bzw. Zubehör



Ascher-Standsäule

- Aus Stahlteilen gefertigt und pulverbeschichtet
- Mit verzinktem Inneneinsatz für Asche
- Mit Bodenplatte zum Aufdübeln
- Inkl. Montagematerial
- In zwei Ausführungen erhältlich:
Rund- Ø 365 x H 1005 mm
Eckig- H 1005 x B 300 x T 300 mm



239,-

weiß/gelb
eckig



anthrazit/silber
rund



anthrazit/silber
eckig



Ausführung Korpus/Kopfteil	Best.-Nr. rund	EUR	Best.-Nr. eckig	EUR
weiß/gelb	9194 491108	239,-	9194 491109	239,-
anthrazit/silber	9194 491106	239,-	9194 491107	239,-



485,-

Kombi-Ascher, Edelstahl

- Für den Außeneinsatz als Standsäule
- Kombination aus Ascher und Abfallsammler (selbst schließende Einwurflappe)
- Mit zwei getrennten, einzeln entnehmbaren Inneneinsätzen (Ascher/Abfall-Behälter, Inhalt ca. 2 bzw. 5 l) und Schloss (1 Schlüssel inkl.)
- H 1150 x B 180 x T 150 mm



Ausführung	Best.-Nr.	EUR
Edelstahl	9194 491112	485,-



199,-
Wandascher



395,-
Standascher

Wandascher, Edelstahl

- Wandascher mit Schutzdach
- Der Aschekasten ist mittels Doppelbartschloss gesichert
- Zur Entleerung wird der Aschekasten nach vorne aufgeklappt
- Inkl. Montagematerial für die Wandbefestigung
- Inhalt ca. 3,7 l
- H 410 x B 180 x T 150 mm

Standascher, Edelstahl

- Mit Standrohr und Bodenplatte aus Edelstahl
- Inkl. Montagematerial
- H 1090 x B 310 x T 310 mm



Artikel	Best.-Nr.	EUR
Wandascher	9194 491100	199,-
Standascher	9194 491135	395,-

Kombi-Ascher

- Gehäuse aus verzinktem Stahlblech, pulverbeschichtet
- Aschereinsatz aus Aluminium mit verzinktem Sieb
- Inneneimer aus verzinktem Stahlblech (Zubehör)



Rund

① Kombi-Ascher

Ø x H mm	mm	230 x 660	320 x 700	420 x 760
Gewicht	kg	5	8	13
Farbe	Best.-Nr.	Best.-Nr.	Best.-Nr.	Best.-Nr.
weiß	▶ 9136 468101	▶ 9136 468111	▶ 9136 468121	
enzianblau	▶ 9136 468105	▶ 9136 468115	▶ 9136 468125	
silber	▶ 9136 468106	▶ 9136 468116	▶ 9136 468126	
anthrazit	▶ 9136 468103	▶ 9136 468113	▶ 9136 468123	
rot	▶ 9136 468104	▶ 9136 468114	▶ 9136 468124	
EUR	117,-	167,-	212,-	

Quadratisch

② Kombi-Ascher

H x B x T mm	mm	665 x 260 x 260	705 x 330 x 330	755 x 430 x 430
Gewicht	kg	8	11	15
Farbe	Best.-Nr.	Best.-Nr.	Best.-Nr.	Best.-Nr.
weiß	▶ 9136 468131	▶ 9136 468141	▶ 9136 468151	
enzianblau	▶ 9136 468135	▶ 9136 468145	▶ 9136 468155	
silber	▶ 9136 468136	▶ 9136 468146	▶ 9136 468156	
anthrazit	▶ 9136 468133	▶ 9136 468143	▶ 9136 468153	
rot	▶ 9136 468134	▶ 9136 468144	▶ 9136 468154	
EUR	141,-	178,-	222,-	

Passendes Zubehör

Inneneimer

- Aus verzinktem Stahlblech

Rund			Quadratisch		
Ø x H mm	Best.-Nr.	EUR	H x B x T mm	Best.-Nr.	EUR
230 x 660	▶ 9136 468109	59,-	660 x 230 x 230	▶ 9136 468139	69,-
320 x 700	▶ 9136 468119	69,-	700 x 320 x 320	▶ 9136 468149	69,-
420 x 750	▶ 9136 468129	75,-	750 x 420 x 420	▶ 9136 468159	75,-

Quarz-Silbersand

für alle Ascher-Typen,
Inhalt ca. 25 kg

Best.-Nr.	EUR
9000 468230	35,95

① ab 117,-



② ab 141,-



Kombi-Ascher und Ascher für Innen und Außen

③ - ④ Wand- und Standascher

- Gehäuse aus verzinktem Stahlblech, pulverbeschichtet oder Edelstahl mit Edelstahlkonsole
- Abschließbar, 1 Schlüssel ist im Lieferumfang enthalten
- Entleerung durch einfaches Abnehmen des Aschers
- Standfuß Stahlblech pulverbeschichtet, schwarz oder Edelstahl
- Inkl. Montagematerial

ab 141,-^③



enzianblau



rot



Edelstahl



anthrazit

silber



Edelstahl

enzianblau



Ausführung	Wandascher Abb. ③	Standascher Abb. ④
H x B x T mm	550 x 110 x 85	1250 x 310 x 310
Farbe	Best.-Nr.	Best.-Nr.
anthrazit	▶ 9136 468160	▶ 9136 468165
enzianblau	▶ 9136 468161	▶ 9136 468166
silber	▶ 9136 468162	▶ 9136 468167
rot	▶ 9136 468163	▶ 9136 468168
EUR	141,-	259,-
Edelstahl	▶ 9136 468164	▶ 9136 468169
EUR	192,-	374,-

Weitere Wandascher finden Sie auf Seite 1053.

Wenn in der Beschreibung nicht anders angegeben, erfolgt die Lieferung ohne Inhalt bzw. Zubehör

Rund- bzw. Halbrundascher

- Zur Wand- und Pfostenbefestigung
- Mit gelochtem Boden für den Wasserablauf
- Ausdrückblech aus Edelstahl
- Feuerverzinkt oder feuerverzinkt und zusätzlich pulverbeschichtet
- Gesamthöhe 290 mm mit Abdeckhaube
- Inkl. Schiene, Schlüssel und Aufkleber



① Rundascher

- Ø 200 x H 150 mm
- Inhalt ca. 4 Liter

	Best.-Nr.	EUR	Best.-Nr. mit Abdeckhaube	EUR
verzinkt	9194 491226	143,-	9194 491228	173,-
anthraziteisenglimmer DB	9194 491196	171,-	9194 491200	179,-
RAL 5013	9194 491197	171,-	9194 491201	179,-

② Halbrundascher

- Ø 200 x H 150 mm
- Inhalt ca. 2 Liter

	Best.-Nr. ohne Abdeckhaube	EUR	Best.-Nr. mit Abdeckhaube	EUR
verzinkt	9194 491227	143,-	9194 491229	170,-
anthraziteisenglimmer DB	9194 491204	175,-	9194 491208	196,-
RAL 5013	9194 491205	175,-	9194 491209	196,-

Passendes Zubehör zu Abb. ①-②

Befestigungsmaterial (o. Abb.)

für Wandmontage

Best.-Nr.	EUR
9194 491217	10,50

Pfosten (o. Abb.)

Stahlrohr, verzinkt und zusätzlich pulverbeschichtet (bitte Farbe angeben)
H 1500 x Ø 60 mm, Erdanker

Best.-Nr.	EUR
9194 491353	94,50

Schellenset¹ (o. Abb.)

für Pfostenbefestigung, inkl. Montagematerial

Best.-Nr.	EUR
9194 491345	25,50

¹Nur in Verbindung mit Ascher lieferbar



③ Universal-Bandschelle

Edelstahl, zur Befestigung an Pfosten mit Ø 55-70 mm, diebstahlsicher, VE = 2 Stück

Best.-Nr.	EUR/VE
9194 491340	24,50

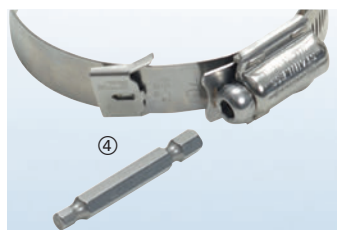

④ Siebenkant-Werkzeugbit

für Montage der Universal-Bandschelle
Best.-Nr. 9194 491340

Best.-Nr.	EUR
9194 491341	9,95

⑤ Wandascher

- Aus tiefgezogenem Stahlblech, ohne Schweißnaht
- Pulverbeschichtet, neusilber
- Mit Einwurfoffnung und Ascher mit Kippvorrichtung
- Montagematerial für Wandmontage nicht im Lieferumfang enthalten

109,-



Ø x H mm	Best.-Nr.	EUR
180 x 410	9000 468019	109,-



Die Angebote gelten nur für gewerbliche Abnehmer · Alle Preise zzgl. gesetzl. MwSt.

Sauberkeit auf allen Plätzen



ab **535,-**

Mit separater Ascherbox



Mit Einflügeltür

Abfallbehälter mit integriertem Ascher

- Inhalt 70 l und 90 l
- Für den Außenbereich
- Aus Stahlblech pulverbeschichtet
- Inkl. verzinktem Innenbehälter mit Bügelgriffen
- Mit integriertem Ascher mit Abstreifblech für Zigaretten (Inhalt ca. 4,5 l) aus verzinktem Stahlblech, abnehmbar
- Einwurfföffnung des Aschers in der Tür mit Edelstahlring
- Verriegelung durch Doppelbartschloss (Lieferung erfolgt inklusive Schlüssel)



SCHNELL
LIEFERBAR



Inhalt l	Farbe	Ø x H mm	Gewicht kg	Best.-Nr.	EUR
70	enzianblau	420 x 1045	22	▶ 9194 491240	535,-
70	silber	420 x 1045	22	9194 491241	535,-
70	antik-silber	420 x 1045	22	9194 491242	535,-
90	enzianblau	420 x 1245	26	9194 491243	705,-
90	silber	420 x 1245	26	9194 491244	705,-
90	antik-silber	420 x 1245	26	9194 491245	705,-



TOP-LEISTUNG
ab **299,-**

Drei Einwurfföffnungen

Mit verstärktem Schutzdach

Kombi-Ascher

- Inhalt 38 l und 72 l
- Verzinkte Stahlteile, pulverbeschichtet
- Standrahmen feuerverzinkt, für die ortsfeste Bodenmontage
- Inkl. verzinktem Innenbehälter mit Bügelgriffen
- 3-fach-Einwurf
- Durch das Aufstecken des Daches wird der Aschereinsatz und das Sieb gegen Diebstahl gesichert
- Das Schutzdach wird durch ein Schloss (Vierkantschlüssel) am Ascher verriegelt
- Lieferung inkl. Montagematerial



SCHNELL
LIEFERBAR



Inhalt l	Gesamtmaße H x B x T mm	Gewicht ca. kg	Best.-Nr. weiß	Best.-Nr. anthrazit	Best.-Nr. enzianblau	Best.-Nr. Rotax-silber	EUR
38	910 x 395 x 395	17	▶ 9194 491254	▶ 9194 491256	▶ 9194 491258	▶ 9194 491259	299,-
72	955 x 500 x 500	23	▶ 9194 491260	▶ 9194 491262	▶ 9194 491264	▶ 9194 491265	499,-

① Abfallbehälter

Inhalt 50 l

- Aus Stahlblech Stärke 2,0 mm
- Feuerverzinkt und zusätzlich pulverbeschichtet
- Sehr stabile Konstruktion und ansprechendes Design in Wellenoptik
- Inkl. Einsatzbehälter aus Stahlblech, feuerverzinkt
- Besonders leichte Entleerung, Behälter schwenkt an Gasdruckfeder nach vorne
- Innenliegendes Dreikantschloss, Metalldreikantschlüssel ist im Lieferumfang enthalten
- Mit gelochtem Boden für den Wasserablauf
- Befestigung mit Quadratrohrpfosten inkl. Erdanker zum Einbetonieren oder zum Aufschrauben mit Bodenplatte (Befestigungsmaterial nicht im Lieferumfang enthalten)
- Ø 365 x H 1450 x T 438 mm



Stabile Konstruktion mit 2 mm Stahlblech



Mit Gasdruckfeder

Einfache Entleerung

Farbe	Best.-Nr. zum Einbetonieren	EUR	Best.-Nr. zum Aufschrauben	EUR
anthraziteisenglimmer DB	9194 491511	738,-	9194 491514	779,-
RAL 5013	9194 491512	738,-	9194 491515	779,-
RAL 6005	9194 491513	738,-	9194 491516	779,-

② - ③ Abfallbehälter

- Aus Stahlblech Stärke 1,5 mm
- Feuerverzinkt und zusätzlich pulverbeschichtet
- Besonders hochwertige Verarbeitung im edlen Noppenblech-Design
- Mit Verstärkungsring im Bodenbereich
- Bodenklappe durch innenliegendes Dreikant-Hakens Schloss gesichert, Metalldreikantschlüssel im Lieferumfang enthalten
- Mit angeschweißter Befestigungsschiene zur Wand- und Pfostenbefestigung (Befestigungsmaterial nicht im Lieferumfang enthalten)



Pulverbeschichtet - Dadurch sehr witterungsbeständig

Hochwertiges Noppenblech-Design

ab 249,-



Einfache Entleerung



Mit Ascher

② Abfallbehälter

Inhalt 50 l

- Einwurföffnung in der Deckelhaube Ø 160 mm
- Ø 330 x H 550 x T 385 mm

③ Abfallbehälter

Inhalt 48,5 l

- Inhalt Ascher 1,5 l seitlich am Behälter
- Einwurföffnung Ø 80 x 210 mm
- Ø 330 x H 555 x T 385 mm

Farbe	Best.-Nr. Abb. 2	EUR	Best.-Nr. Abb. 3	EUR
anthraziteisenglimmer DB	9194 491517	249,-	9194 491520	349,-
RAL 5013	9194 491518	249,-	9194 491521	349,-
RAL 6005	9194 491519	249,-	9194 491522	349,-



Passendes Befestigungsmaterial finden Sie auf Seite 901.

Die Angebote gelten nur für gewerbliche Abnehmer - Alle Preise zzgl. gesetzl. MwSt.

① - ② **Abfallbehälter**

Inhalt 35 l

- Behälter H 537 x B 325 x T 388 mm
- Robuste Verarbeitung in modernem Design feuerverzinkt und zusätzlich pulverbeschichtet
- Mühelose Entleerung durch seitliches Entriegeln des Behälters
- Dach und Befestigungsschiene sind verschweißt
- Mit gelochtem Boden
- Zur Wand- und Pfostenbefestigung
- Lieferung inkl. Dreikantschlüssel



Robuste Verarbeitung - Vandalismus sicher

Zur Wand- und Pfostenbefestigung geeignet

ab **295,-**

Ohne Ascher

Mit Ascher

① **Abfallbehälter**

- Ohne Ascher
- Gewicht 15 kg

② **Abfallbehälter**

- Mit Ascher und Edelstahl-Ausdrückblech
- Gewicht 15,5 kg

Farbe	Best.-Nr. Abb. 1	EUR	Best.-Nr. Abb. 2	EUR
anthraziteisenglimmer DB	9194 491530	295,-	9194 491533	326,-
RAL 5013	9194 491531	295,-	9194 491534	326,-
RAL 6005	9194 491532	295,-	9194 491535	326,-

Flachabdeckung aus mattiertem Edelstahl

③ - ④ **Abfallbehälter mit integriertem Ascher**

Inhalt 50 l

- Behälter Ø 360 x H 510 mm
- Solide Stahlblechkonstruktion feuerverzinkt und pulverbeschichtet
- Lieferung inkl. Dreikantschlüssel und verzinktem Einsatzbehälter mit separatem Ascherschacht



③ **Abfallbehälter komplett mit Befestigungsschiene**

zur Wand- oder Pfostenbefestigung geeignet. Gewicht 16,5 kg

④ **Abfallbehälter komplett mit Quadratrohrständer**

zum Einbetonieren, Ständermaße H 1500 x B 60 x T 60 mm, Gewicht 21,5 kg



Komplett mit Einsatzbehälter

Ausführung	Best.-Nr. Abb. 3	EUR	Best.-Nr. Abb. 4	EUR
anthraziteisenglimmer DB	9194 491382	412,-	9194 491385	506,-
RAL 5013	9194 491383	412,-	9194 491386	506,-
RAL 9005	9194 491384	412,-	9194 491387	506,-



③ **412,-**

④ **506,-**

Flachabdeckung aus Stahlblech

⑤ - ⑥ **Abfallbehälter**

Inhalt 35 l und 50 l

- Solide Stahlblechkonstruktion, feuerverzinkt oder feuerverzinkt und zusätzlich pulverbeschichtet
- Lieferung inkl. Dreikantschlüssel
- Passende Einsatzbehälter siehe Zubehör



⑤ **Abfallbehälter komplett mit Befestigungsschiene**

zur Wand- oder Pfostenbefestigung geeignet

⑥ **Abfallbehälter komplett mit Quadratrohrständer**

zum Einbetonieren, Ständermaße H 1500 x B 60 x T 60 mm

Abb.	Inhalt l	Behälter Ø x H mm	Gewicht kg	Best.-Nr. anthraziteisenglimmer DB 703	Best.-Nr. kobaltblau, RAL 5013	EUR	Best.-Nr. verzinkt	EUR
5	35	340 x 475	9	9194 491364	9194 491365	212,-	9194 491366	171,-
	50	380 x 515	10	9194 491367	9194 491368	222,-	9194 491369	175,-
6	35	340 x 420	13	9194 491314	9194 491315	329,-	9194 491316	289,-
	50	380 x 460	15	9194 491317	9194 491318	339,-	9194 491319	299,-



⑤ **212,-**

⑥ **329,-**

Passendes Zubehör

Einsatzbehälter

feuerverzinkt

für Abfallbehälter l	Inhalt l	Best.-Nr.	EUR
35	28	9194 491342	45,50
50	40	9194 491343	55,-



Wenn in der Beschreibung nicht anders angegeben, erfolgt die Lieferung ohne Inhalt bzw. Zubehör



Foto: Neptunestock/Shutterstock.com

Abfallbehälter

- Inhalt 40 bzw. 50 l
- Zur Wand- oder Pfostenbefestigung geeignet
- Mit Abdeckhaube und Befestigungsschiene
- Abdeckhaube mit oder ohne integriertem Ascher
- Solide Stahlblechkonstruktion, feuerverzinkt und die Haube inkl. Befestigungsschiene zusätzlich pulverbeschichtet (komplett pulverbeschichtet auf Anfrage)
- Mit gelochtem Boden für den Wasserablauf
- Mit innenliegendem Dreikantschloss als Diebstahlsicherung
- Behälterentleerung nach Entriegelung vorn schwenk- und abnehmbar
- Lieferung inkl. Dreikantschlüssel
- B 310 x T 360 mm

Behälter 40 l - H 440 x B 310 x T 310 mm

Behälter 50 l - H 525 x B 310 x T 310 mm



TOP-LEISTUNG
ab **227,-**



Ohne integriertem Ascher

Abfallbehälter

Inhalt l	Haube	Gesamthöhe mm	Best.-Nr.	EUR
40	verzinkt	600	9194 491470	227,-
	anthraziteisenglimmer DB	600	9194 491471	247,-
	RAL 2000	600	9194 491472	247,-
	RAL 6005	600	9194 491473	247,-
50	verzinkt	685	9194 491474	235,-
	anthraziteisenglimmer DB	685	9194 491475	262,-
	RAL 2000	685	9194 491476	262,-
	RAL 6005	685	9194 491477	262,-

Mit integriertem Ascher

Abfallbehälter

inkl. Aufkleber „Zigarette“

Inhalt l	Haube	Gesamthöhe mm	Best.-Nr.	EUR
40	verzinkt	600	9194 491478	249,-
	anthraziteisenglimmer DB	600	9194 491479	274,-
	RAL 2000	600	9194 491480	274,-
	RAL 6005	600	9194 491481	274,-
50	verzinkt	685	9194 491482	268,-
	anthraziteisenglimmer DB	685	9194 491483	289,-
	RAL 2000	685	9194 491484	289,-
	RAL 6005	685	9194 491485	289,-

Passendes Zubehör

Pfosten

- Stahlrohr, feuerverzinkt
- Zum Einbetonieren inkl. Erdanker
- Ø 60 x H 1500 mm



Ausführung	Best.-Nr.	EUR
Pfosten	▶ 9194 491349	56,-
Bandschelle, Edelstahl à 2 St.	¹⁾ ▶ 9194 491340	24,50
Montagewerkzeug f. Bandschelle	▶ 9194 491341	9,95
Befestigungsset für Wandmontage	▶ 9194 491217	10,50

¹⁾ Preis per VE



TOP-LEISTUNG
ab **249,-**



Abdeckhaube mit integriertem Ascher



Inklusive Aufkleber Zigarette

Die Angebote gelten nur für gewerbliche Abnehmer · Alle Preise zzgl. gesetzl. MwSt.

① - ② **Abfallsammler**

• Nach DIN 30713

- Behälter aus schlagzähem, UV-stabilisiertem Kunststoff mit korrosionsgeschützten Metallteilen
- Mit Regenhaube
- Einfache Montage an Pfählen, Masten und Wänden
- Inhalt 50 l
- B 395 x T 250 x H 650 mm

Zur Entleerung Schloss mit **Spezienschlüssel (s. Zubehör)** öffnen, Behälter nach vorne ziehen und herausheben

24h LIEFERBAR

Abb.	Farbe	Best.-Nr.	EUR
1	orange	▶ 9000 491025	94,95
2	grün	▶ 9000 491027	94,95

TOP-LEISTUNG
94,95



Passendes Zubehör ① + ②

Artikel	Best.-Nr.	EUR
Spezienschlüssel, Schenkellänge des Dreiecks 8 mm	▶ 9000 491033	5,75
Universalschellenband (es werden 2 St. benötigt)	▶ 9000 491034	12,25
Rohrpfosten L 1500 x Ø 49 mm	▶ 9000 491035	56,95

③ **Abfallbehälter**

geschlossen

- Zur Wand- und Pfostenbefestigung (Befestigungsmaterial s. Zubehör)
- Stahlblech, feuerverzinkt oder feuerverzinkt und zusätzlich pulverbeschichtet
- Inkl. Befestigungsschiene, Dreikantschlüssel und Aufkleber "Saubermännchen"
- Zum Entleeren wird die Bodenklappe mittels Schlüssel geöffnet
- Inhalt 45 l
- B 425 x T 330 x H 590 mm



Farbe	Best.-Nr.	EUR
verzinkt	9194 491360	195,-
RAL 6005	9194 491361	235,-
RAL 5013	9194 491362	235,-
anthraziteisenglimmer DB	9194 491363	235,-



④ **Abfallbehälter**

geschlossen und mit Ascher

- Stahlblech, feuerverzinkt und zusätzlich pulverbeschichtet
- Zur Wand- und Pfostenbefestigung
- Zum Entleeren wird die Bodenklappe mittels Schlüssel geöffnet
- Inkl. Befestigungsschiene, Dreikantschlüssel
- Inhalt 45 l
- B 425 x T 330 x H 590 mm



Farbe	Best.-Nr.	EUR
anthraziteisenglimmer DB	9194 491376	325,-
RAL 5013	9194 491377	325,-
RAL 6005	9194 491378	325,-



Passendes Zubehör ③ + ④

Pfostenbefestigung

Pfosten

zum Einbetonieren, Stahlrohr, feuerverzinkt, H 1500 x Ø 60 mm, Lieferung inkl. Erdanker

SCHNELL LIEFERBAR

Schellenset

für Pfostenbefestigung, inkl. Montagematerial

Ausführung	Best.-Nr.	EUR
Pfosten	9194 491349	56,-
Schellenset	9194 491345	25,50

Umreifungsset

- Zur Befestigung von Abfallbehältern, Verkehrsschildern, Kabeln im Außenbereich
- Set bestehend aus: Kurbelspanner, 100 St. Edelstahl-Schlaufen, 30-m-Edelstahlband im Spenderkarton

für Bandbreite mm	Best.-Nr.	EUR
13	9194 492000	229,-
16	9194 492001	249,-

Alle Komponenten können auch einzeln bestellt werden:

Ausführung	Best.-Nr.	EUR/VE
Kurbelspanner	9194 492002	115,-
Edelstahl-Schlaufen 13 mm á 100 Stk.	9194 492003	62,-
Edelstahl-Schlaufen 16 mm á 100 Stk.	9194 492004	67,50
30 m Edelstahlband, 13 mm	9194 492005	98,-
30 m Edelstahlband, 16 mm	9194 492006	115,-



Wenn in der Beschreibung nicht anders angegeben, erfolgt die Lieferung ohne Inhalt bzw. Zubehör





Foto: Shutterstock.com

Abfallkörbe

- Für den Einsatz im Freien
- Sorgt für die Sauberkeit auf öffentlichen Plätzen



Eine saubere Umwelt steht an erster Stelle

ab **96,95**



① Abfallkorb

- Aus punktgeschweißtem und verstärktem Drahtgitter (2 mm), verzinkt
- Maschenweite ca. 25 x 15 mm
- Korpus rund, mit Blechkranz
- Mit 4 Standfüßen aus 8 mm starkem Rundeisen

Inhalt l	Ø x H mm	Best.-Nr.	EUR
75	400 x 600	▶ 9194 491020	96,95
118	500 x 600	▶ 9194 491021	115,-

45,95



② Abfallkorb

- Aus punktgeschweißtem und verstärktem Drahtgitter, verzinkt
- Korpus halbrund
- Boden (gelocht) und Korbsockel aus Stahlblech
- Zum Aufhängen an Schiene oder Ständer
- Inhalt 27 l
- B 430 x T 210 x H 400 mm

Best.-Nr.	EUR
▶ 9194 491022	45,95

Passendes Zubehör

Befestigungsschiene

- Für Abfallkorb
- Mit Schloss und Schlüssel
- Zur Befestigung an Mauerwerk oder Holz
- Verzinkt

Best.-Nr.	EUR
▶ 9194 491023	39,95

Eisenständer

- Für Abfallkorb, verzinkt
- Höhe 1400 mm
- Mit Schloss und Schlüssel
- Zum Einbetonieren oder Eingraben

Best.-Nr.	EUR
▶ 9194 491024	77,95

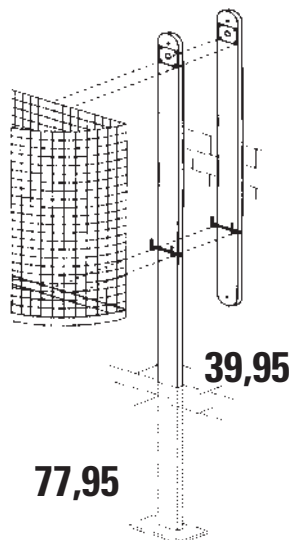

Mit innen liegender Mechanik

ab **11,95**

Ideal für Arbeiten an schwer zugänglichen Stellen

③ - ④ Abfallgreifzange

- Zum Aufsammeln von Müll und Abfall im Innen- und Außenbereich
- Greifer sind rutschhemmend zum schnellen Arbeiten auch auf glattem Untergrund
- Robust und leicht
- Hochwertige Aluminiumkonstruktion
- Greifer- und Betätigungsteile aus verzinktem Stahl



Abb.	Gerätelänge ca. mm	Gewicht kg	Best.-Nr.	EUR
4	ca. 900	0,22	4000 818530	11,95
3	900	0,310	4000 819552	38,95
ohne	1050	0,318	4000 818569	40,95

TOP-LEISTUNG
97,-



Abfallbehälter

offen

- Zur Wand- und Pfostenbefestigung (Befestigungsmaterial s. Zubehör)
- Stahlblech
- Feuerverzinkt oder feuerverzinkt und zusätzlich pulverbeschichtet
- Gelochter Boden für den Wasserablauf
- Lieferung inkl. Befestigungsschiene und Dreikantschlüssel
- Inhalt 20 l
- H 340 x Ø 325/230 mm



Geschlossen

Farbe	Best.-Nr.	EUR
verzinkt	▶ 9194 491450	97,-
anthraziteisenglimmer DB	▶ 9194 491451	129,-
RAL 5013	▶ 9194 491452	129,-

Gelocht

Farbe	Best.-Nr.	EUR
verzinkt	▶ 9194 491454	113,-
anthraziteisenglimmer DB	▶ 9194 491455	145,-
RAL 5013	▶ 9194 491456	145,-

Robuste Abfallbehälter für die Außenanlage



Foto: Martin Novak/Shutterstock.com

Passendes Zubehör

Pfosten

- Stahlrohr, feuerverzinkt
- Zum Einbetonieren inkl. Erdanker
- Gesamthöhe 1500 x Ø 60 mm

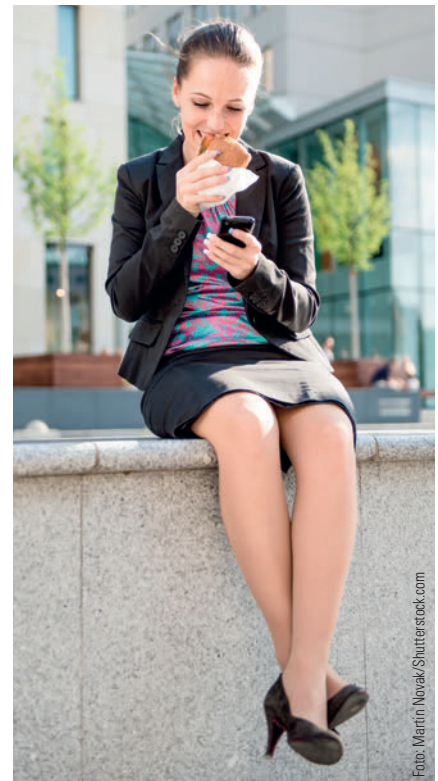

Ausführung	Best.-Nr.	EUR
Pfosten	▶ 9194 491349	56,-
Bandschelle, Edelstahl ¹⁾ à 2 St.	▶ 9194 491340	24,50
Montagewerkzeug f. Bandschelle	▶ 9194 491341	9,95
Befestigungsset für Wandmontage	▶ 9194 491217	10,50

¹⁾ Preis per VE

Wenn in der Beschreibung nicht anders angegeben, erfolgt die Lieferung ohne Inhalt bzw. Zubehör

Abfallbehälter

Inhalt 20 und 50 l

- Stahlblech, feuerverzinkt, quadratisch perforiert
- Für Wand- und Pfostenmontage
- Inkl. Befestigungsschiene und Dreikantschlüssel
- Gelochter Boden für den Wasserablauf



Inhalt l	Behälter Ø x H mm	Best.-Nr.	EUR
20	265 x 410	▶ 9194 491346	119,-
50	370 x 520	▶ 9194 491348	149,-

Abfallbehälter

Inhalt 35 l

- Stahlblech, feuerverzinkt
- Inkl. Befestigungsschiene und Dreikantschlüssel
- Für Wand- und Pfostenbefestigung
- Gelochter Boden für den Wasserablauf
- Behälter Ø 330 x H 430 mm



Inhalt l	Best.-Nr.	EUR
35	▶ 9000 491045	119,-

Mit großer Einwurföffnung

289,-

① Abfallsammler

mit Einflügeltür

- Für den Außenbereich
- Aus feuerverzinktem Stahlblech mit festem Boden und Metalldeckel, pulverbeschichtet
- Passend für 120-l-Kunststoff- oder Papiersäcke
- Mit praktischem pulverbeschichtetem Klemmring zur Sackbefestigung
- Verriegelung durch Dreikantschloss (Lieferung erfolgt inklusive Schlüssel)
- Ø 430 x H 985 mm
- Einfüllöffnung Ø 380 mm
- Gewicht 24 kg



Farbe	Best.-Nr.	EUR
RAL 6002	9136 466542	289,-
RAL 5013	9136 466543	289,-
anthraziteisenglimmer DB	9136 466544	289,-

Passende Kunststoff- bzw. Papiersäcke finden Sie auf Seite 320.



② ab 172,-



Aus Stahlblech

②-③ Abfallsammler

- Für 120-l-Kunststoff- oder Papiersäcke
- Verzinkt und pulverbeschichtet oder feuerverzinkt
- Mit Klemmring zur Sackbefestigung und der gelochte Boden ermöglicht eine sichere Befestigung des Gerätes
- Höhe 900 mm
- Gewicht offene Form- 11 kg
- Gewicht mit Einflügeltür- 14 kg
- Einfüllöffnung Ø 350 mm



Abb. ② : offene Form
Abb. ③ : mit Einflügeltür

Farbe	Best.-Nr. Abb. 2	EUR	Best.-Nr. Abb. 3	EUR
RAL 1023	9136 466556	172,-	9136 466566	239,-
RAL 5010	9136 466557	172,-	9136 466567	239,-
RAL 6001	9136 466530	172,-	9136 466531	239,-
RAL 7021	9136 466555	172,-	9136 466565	239,-
verzinkt	9136 466309	179,-	-	-

Die Angebote gelten nur für gewerbliche Abnehmer · Alle Preise zzgl. gesetzl. MwSt.



①

Feuersicher

TOP-LEISTUNG
273,-

Mit Doppeltür

① **Abfallsammler**

- Für den Außen- und Innenbereich
- Aus verzinktem Stahlblech mit festem Boden und Metalldeckel
- Pulverbeschichtet
- Für 120-l-Kunststoff- oder Papiersäcke



Passendes Zubehör zu ①



Fahruntersatz

für Abfallsammler mit Doppeltüren, mit 5 Rollen, damit der Abfallsammler beweglich wird, auch zur nachträglichen Montage

Best.-Nr.	EUR
▶ 9136 466540	96,-



Best.-Nr. silber	Best.-Nr. smaragdgrün, RAL 6001	Best.-Nr. enzianblau, RAL 5010	Best.-Nr. rot, RAL 3000	Best.-Nr. anthrazit, RAL 7021	Best.-Nr. verkehrsgelb, RAL 1023	Best.-Nr. antik-silber Struktur	EUR
▶ 9136 466518	▶ 9136 466520	▶ 9136 466525	▶ 9136 466526	▶ 9136 466527	▶ 9136 466529	▶ 9136 466519	273,-

Ideal für den Außenbereich



② ab **263,-**

Passendes Zubehör zu ②



Bodenhalter

feuerverzinkt, für eine diebstahlsichere Montage der Abfallsammler.

für Inhalt l	Best.-Nr.	EUR
120	▶ 9136 466694	61,-

② **Abfallsammler**

- Mit Einflügeltür
- Ø 500 x H 980 mm
- Einfüllöffnung ca. Ø 390 mm
- Für 120-l-Kunststoffsäcke oder Papiersäcke



Farbe	Gewicht kg	Best.-Nr.	EUR
grau, RAL 7032	23	▶ 9136 466690	263,-
moosgrün, RAL 6005	23	▶ 9136 466691	263,-
feuerverzinkt	25	▶ 9136 466692	375,-

Wenn in der Beschreibung nicht anders angegeben, erfolgt die Lieferung ohne Inhalt bzw. Zubehör

Für kurze Pausen zwischendurch

Bänke und Tische

- Gestell Stahlkonstruktion feuerverzinkt
- Belattung Fichte, teakfarben imprägniert
- Bank-/Tischlänge 2000 mm
- Zum freien Aufstellen oder zum Aufschrauben (Befestigungsmaterial nicht im Lieferumfang enthalten)
- Lieferung erfolgt vormontiert
- Einfache Montage



Hockerbank

Bohlenstärke mm	Best.-Nr.	EUR
40 x 120	9195 491098	419,-
60 x 120	9195 491099	435,-

Parkbank mit Lehne

Bohlenstärke mm	Best.-Nr.	EUR
40 x 120	9195 491095	555,-
60 x 120	9195 491096	599,-

Tisch

Bohlenstärke mm	Best.-Nr.	EUR
40 x 120	9195 491090	559,-
60 x 120	9195 491091	599,-

Parkbank und Tisch

- Komplett aus Stahl, feuerverzinkt oder feuerverzinkt und zusätzlich pulverbeschichtet (weitere Farben auf Anfrage)
- Sehr stabil und witterungsbeständig
- Sitzfläche, Rückenlehne und Tischoberfläche aus Lochblech 3 mm
- Zum freien Aufstellen oder zum Aufschrauben (Befestigungsmaterial nicht im Lieferumfang enthalten)
- Lieferung erfolgt zerlegt
- Einfache Montage



Parkbank

- Seitenteile aus Rohrprofilen mit ergonomisch geformten und abgerundeten Ecken

L x B x H mm	Gewicht kg	Best.-Nr. verzinkt	EUR	Best.-Nr. anthrazitgrau, RAL 7016	EUR
1090 x 610 x 860	57	9195 491190	769,-	9195 491194	999,-
1540 x 610 x 860	74	9195 491191	819,-	9195 491195	1069,-
1990 x 610 x 860	86	9195 491192	949,-	9195 491196	1239,-

Tisch

- Seitenteile aus Rohrprofilen

L x B x H mm	Gewicht kg	Best.-Nr. verzinkt	EUR	Best.-Nr. anthrazitgrau, RAL 7016	EUR
2000 x 700 x 750	129	9195 491193	845,-	9195 491197	1185,-



Die Angebote gelten nur für gewerbliche Abnehmer · Alle Preise zzgl. gesetzl. MwSt.



679,-

Robust und witterungsbeständig

Hockerbank

L x B x H mm	Best.-Nr.	EUR
2000 x 380 x 500	9195 491102	679,-

Bänke und Tische

- Gestell massive Stahlkonstruktion feuerverzinkt
- Belattung Lärche
- Bänke Sitzhöhe 500 mm
- Zum freien Aufstellen oder zum Aufschrauben (Befestigungsmaterial nicht im Lieferumfang enthalten)
- Individualisierbar- Ihr Logo auf den Seitenteilen auf Anfrage
- Lieferung erfolgt zerlegt
- Einfache Montage



1129,-

Tisch

L x B x H mm	Best.-Nr.	EUR
2000 x 710 x 800	9195 491100	1129,-



995,-

Parkbank mit Lehne

L x B x H mm	Best.-Nr.	EUR
2000 x 615 x 875	9195 491101	995,-



Neu

ab 1239,-

Bank-Tisch-Kombination

- Gestell aus Stahl, verzinkt oder verzinkt und zusätzlich pulverbeschichtet
- Belattung Lärchenholz natur oder Fichtenholz imprägniert
- Abmessung L 2100 x B 2000 x H 825 mm
- Sitzhöhe 420 mm
- Tischhöhe 740 mm
- Bietet Platz für bis zu 8 Personen gleichzeitig
- Zum freien Aufstellen oder zum Aufschrauben (Befestigungsmaterial nicht im Lieferumfang enthalten)
- Lieferung erfolgt vormontiert
- Einfache Montage



Sitzfläche	Best.-Nr. verzinkt	EUR	Best.-Nr. anthrazitgrau, RAL 7016	EUR
Fichte	9195 491108	1239,-	9195 491109	1899,-
Lärche	9195 491110	1589,-	9195 491111	2259,-

Parkbank

- Konstruktion aus feuerverzinktem Stahl
- Belattung Lärche
- H 1100 x B 1500 x T 1300 mm
- Bohlenstärke 70 x 25 mm
- Korrosionsschutz und Witterungsbeständig
- Ergonomisches und bequemes Sitz- und Liegeerlebnis für eine schonende Rückenposition
- Moderne und elegante Wellenform
- Wahlweise zerlegt oder montiert
- Einfache Montage

Ausführung	Best.-Nr.	EUR
zerlegt	9195 491104	999,-
montiert	9195 491105	1565,-

Für eine schonende Rückenposition

ab 999,-



Wenn in der Beschreibung nicht anders angegeben, erfolgt die Lieferung ohne Inhalt bzw. Zubehör



① Parkbank

- Konstruktion aus feuerverzinktem Stahl, zusätzlich pulverbeschichtet RAL 7016
- Belattung Fichte, teakfarben imprägniert
- L 2000 x B 670 x H 770 mm
- Korrosionsgeschützt und witterungsbeständig
- Zum freien Aufstellen oder zum Aufschrauben (Befestigungsmaterial nicht im Lieferumfang enthalten)
- Gewicht 60 kg

Bohlenstärke mm	Best.-Nr.	EUR
40 x 120	9195 491106	799,-
60 x 120	9195 491107	849,-



Foto: Michaelpuche/Shutterstock.com

① ab **799,-**



② - ③ Parkbänke

- Gestell und Belattung aus Kunststoff
- Sitz-/Rückenbohlen aus Mehrkammerprofilen, Bohlenstärke 50 x 30 mm
- Mit mittlerer Sitz-/Rückenverstärkung
- Sitz und Rückenlehne vormontiert, Rest zerlegt
- Einfache Montage mit Aufbauanleitung



② ab **175,-**

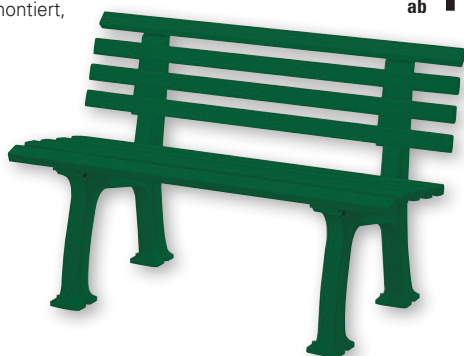

② Parkbank

mit 9 Sitz-/Rückenbohlen

Ausführung	Länge mm	Best.-Nr. weiß	Best.-Nr. braun	Best.-Nr. grün	Best.-Nr. blau	EUR
2-Sitzer	1200	9195 491309	9195 491310	9195 491311	9195 491312	175,-
3-Sitzer	1500	9195 491300	9195 491301	9195 491302	9195 491303	179,-
4-Sitzer	2000	9195 491305	9195 491306	9195 491307	9195 491308	183,-

UV- und witterungsbeständig

③ Parkbank

mit 13 Sitz-/Rückenbohlen

Ausführung	Länge mm	Best.-Nr. weiß	Best.-Nr. braun	Best.-Nr. grün	Best.-Nr. blau	EUR
3-Sitzer	1500	9195 491320	9195 491321	9195 491322	9195 491323	209,-
4-Sitzer	2000	9195 491325	9195 491326	9195 491327	9195 491328	235,-

③ ab **209,-**



Die Angebote gelten nur für gewerbliche Abnehmer · Alle Preise zzgl. gesetzl. MwSt.

Schaukästen für den Außenbereich

① Schaukasten

- Wetterfeste und wartungsfreie Aluminiumkonstruktion, silberfarbig eloxiert
- Zur Wand- oder Ständermontage
- Magnethaftende, verzinkte, silberfarbene Stahlblechrückwand (inkl. 4 Magneten)
- Bautiefe 60 mm
- Verglasung mit ESG-Sicherheitsglas in witterungsbeständiger Gummidichtung
- Gasdruckfedern sorgen für ein bequemes Öffnen der Tür und für einen sicheren Halt in Offenstellung
- Verdeckt eingebaute Sicherheitsschlösser an der Unterseite
- Ein Belüftungssystem verhindert das Beschlagen der Scheibe
- Optional mit Beleuchtung: LED's, Schutzart IP 44; Schutzklasse II

SCHNELL
LIEFERBAR

10
JAHRE
GARANTIE



Anzahl DIN A4 Blätter	Außenmaße B x H mm	Sichtfläche B x H mm	Best.-Nr. Rahmen eckig	EUR	Best.-Nr. Rahmen abgerundet	EUR	Best.-Nr. LED-Beleuchtung	EUR Mehrpreis
6 = 3 x 2	790 x 790	655 x 655	▶ 9196 493151	561,-	▶ 9196 493173	665,-	▶ 9196 493161	109,-
8 = 4 x 2	970 x 820	835 x 685	▶ 9196 493152	594,-	▶ 9196 493174	725,-	▶ 9196 493162	165,-
18 = 6 x 3	1350 x 1060	1215 x 925	▶ 9196 493153	879,-	▶ 9196 493175	1049,-	▶ 9196 493163	239,-
21 = 7 x 3	1600 x 1060	1465 x 925	▶ 9196 493154	1189,-	▶ 9196 493176	1375,-	▶ 9196 493163	239,-
27 = 9 x 3	2000 x 1060	1865 x 925	▶ 9196 493155	1385,-	▶ 9196 493177	1659,-	▶ 9196 493163	239,-



Passendes Zubehör

② Ständer

für die freistehende Aufstellung

- Aluminium silberfarbig eloxiert
- Pfosten wahlweise als Rund- oder Rechteckrohr, Länge 2400 mm
- Zum Einbetonieren (Ständer zum Aufschrauben auf Anfrage)
- Inkl. Montagemateria für die Montage an den Schaukasten
- Ab einer Schaukastengröße von 2000 mm sind Stahlrohrständer erforderlich.

Ausführung	Maße mm	Best.-Nr.	EUR/Paar
Rundrohr	Ø 80	▶ 9196 493213 ¹⁾	315,-
Rechteckrohr	80 x 40	▶ 9196 493203 ¹⁾	275,-

¹⁾ Bei Bestellung bitte Schaukastengröße angeben



③ Magnete „Basic“

Haftkraft ca. 0,7 kg, Ø 30 x H 8 mm

Farbe	VE	Best.-Nr.	EUR/St.
weiß	10	▶ 9000 483180	0,65
grau	10	▶ 9000 483181	0,65
hellblau	10	▶ 9000 483182	0,65
rot	10	▶ 9000 483183	0,65
schwarz	10	▶ 9000 483185	0,65
grün	10	▶ 9000 483186	0,65



④ Textleiste

- Durchleuchtbare Plexiglasplatte, weiß
- Zur individuellen Beschriftung des Schaukastens
- Individuelle Firmenlogos auf Anfrage

Ausführung	Best.-Nr.	EUR
unbeschriftet	▶ 9196 493120 ¹⁾	39,90
Text	▶ 9196 493121 ¹⁾	61,50

¹⁾ Bei Bestellung bitte Schaukastengröße angeben

Wenn in der Beschreibung nicht anders angegeben, erfolgt die Lieferung ohne Inhalt bzw. Zubehör

Schaukästen für den Innen- und Außenbereich

- Aluminiumkonstruktion, silberfarbig eloxiert
- Mit abgerundetem Profil
- Zur Wandmontage
- Magnethaftende, weiße Rückwand (inkl. 4 Magneten)



① Drehtür-Schaukasten

- Bautiefe 30 mm
- Um 90° Grad drehbare Tür aus geschliffenem ESG-Sicherheitsglas (Ausführung für 16 Blätter Acrylglas)
- Sicherheitsschloss mit 2 Schlüsseln

Anzahl DIN A4 Blätter	Außenmaße B x H mm	Sichtfläche B x H mm	Best.-Nr.	EUR
8 = 2 x 4	930 x 680	840 x 590	▶ 9000 493002	395,-
16 = 2 x 8	930 x 1275	840 x 1185	▶ 9000 493003	505,-



② Schiebetür-Schaukasten

- Bautiefe 30 mm
- Schiebetüren in schwarzen Kunststoff-Laufschienen, aus ESG-Sicherheitsglas
- Glas-Schiebesperrschloss mit 2 Schlüsseln



Anzahl DIN A4 Blätter	Außenmaße B x H mm	Sichtfläche B x H mm	Best.-Nr.	EUR
8 = 2 x 4	920 x 674	854 x 608	▶ 9000 493005	395,-
12 = 3 x 4	955 x 950	889 x 884	▶ 9000 493006	435,-
18 = 3 x 6	1350 x 1050	1284 x 984	▶ 9000 493007	509,-



Die Angebote gelten nur für gewerbliche Abnehmer · Alle Preise zzgl. gesetzl. MwSt.

Schaukästen für den Innenbereich

- Aluminiumkonstruktion, silberfarbig eloxiert
- Zur Wandmontage
- Magnethaftende Rückwand (inkl. 4 Magneten)



① - ② Flatschaukästen

- Bautiefe 22 mm
- Idealer Schutz für aushangpflichtige Dauerinformationen, da abschließbar
- Weiße Rückwand
- Abb. ① – mit rahmenloser Ganzglas-Tür aus Acryl
- Abb. ② – mit Tür aus Acrylglas, eingefasst in stabilem Alurahmen

③ Drehtür-Schaukasten

- Bautiefe 60 mm
- Um 180° drehbare Ganzglas-Türen aus geschliffenem ESG-Sicherheitsglas
- Mit Sicherheitsschloss und 2 Schlüsseln
- Silberfarbene Rückwand

TOP-LEISTUNG
ab **85,50**



RAL-Pulverbeschichtung gegen Aufpreis auf Anfrage.

④ Schiebetür-Schaukasten

- Bautiefe 60 mm
- Rollengelagerte, aushängesichere Schiebetüren aus ESG-Sicherheitsglas
- Hochwertiges Druckzylinderschloss (drücken-klick-zu)
- Silberfarbene Rückwand

Anzahl DIN A4 Blätter	Außenmaße B x H mm	Sichtfläche B x H mm	Best.-Nr. Ganzglas-Tür	EUR	Sichtfläche B x H mm	Best.-Nr. Alurahmen-Glastür	EUR
1 = 1 x 1	260 x 350	225 x 320	▶ 9196 493100	85,50	210 x 300	▶ 9196 493103	105,-
2 = 1 x 2	480 x 350	445 x 320	▶ 9196 493101	99,-	430 x 300	▶ 9196 493104	115,-
4 = 2 x 2	480 x 650	445 x 620	▶ 9196 493102	129,-	430 x 600	▶ 9196 493105	135,-

Weitere Bautiefen, Glasfachböden und RAL-Pulverbeschichtung gegen Aufpreis auf Anfrage.

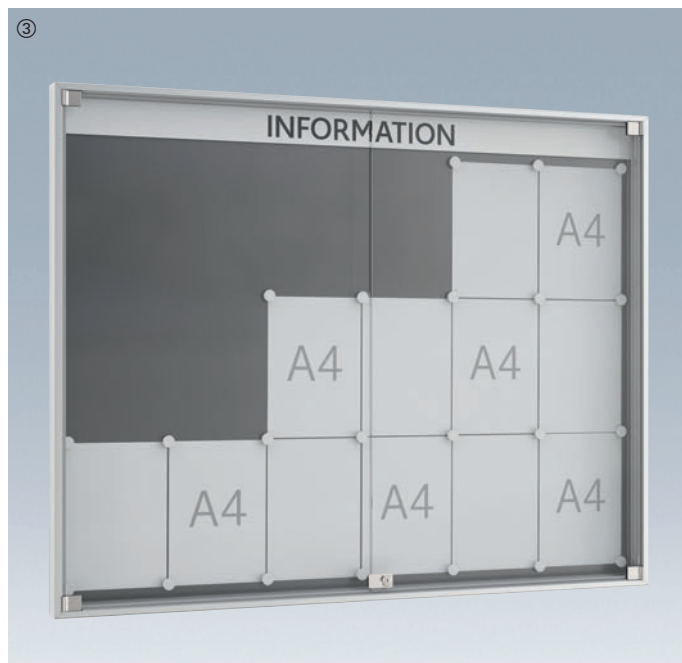

Wenn in der Beschreibung nicht anders angegeben, erfolgt die Lieferung ohne Inhalt bzw. Zubehör



Spitze Ecken

Runde Ecken



Spitze Ecken

Runde Ecken

Anzahl DIN A4 Blätter	Außenmaße B x H mm	Sichtfläche B x H mm	Best.-Nr. Rahmen eckig	EUR	Best.-Nr. Rahmen abgerundet	EUR
6 = 3 x 2	790 x 790	740 x 740	▶ 9196 493241	595,-	▶ 9196 493106	675,-
8 = 4 x 2	970 x 820	920 x 770	▶ 9196 493242	635,-	▶ 9196 493107	725,-
18 = 6 x 3	1350 x 1060	1300 x 1010	▶ 9196 493243	925,-	▶ 9196 493108	1047,-
21 = 7 x 3	1600 x 1060	1550 x 1010	▶ 9196 493252	1039,-	▶ 9196 493109	1187,-

Anzahl DIN A4 Blätter	Außenmaße B x H mm	Sichtfläche B x H mm	Best.-Nr. Rahmen eckig	EUR	Best.-Nr. Rahmen abgerundet	EUR
6 = 3 x 2	790 x 790	740 x 725	▶ 9196 493230	595,-	▶ 9196 493110	675,-
8 = 4 x 2	970 x 820	920 x 755	▶ 9196 493231	644,-	▶ 9196 493111	725,-
18 = 6 x 3	1350 x 1060	1300 x 995	▶ 9196 493232	925,-	▶ 9196 493112	1047,-
21 = 7 x 3	1600 x 1060	1550 x 995	▶ 9196 493233	1039,-	▶ 9196 493113	1187,-
27 = 9 x 3	2000 x 1060	1950 x 995	▶ 9196 493234	1385,-	▶ 9196 493114	1571,-

①

TOP-LEISTUNG
ab **199,-**

Schaukästen für den Außenbereich

① Plakat-Schaukasten

- Wetterfeste und wartungsfreie Aluminiumkonstruktion, silberfarbig eloxiert
- Zur Wand- oder Ständermontage
- Magnethaftende, verzinkte, silberfarbene Stahlblechrückwand (inkl. 4 Magneten)
- Bautiefe 30 mm
- Verglasung von DIN A4 bis DIN A1 mit ESG-Sicherheitsglas und geprüft auf Schwerentflammbarkeit (Baustoffklasse B1) nach DIN 4102-1
- Verglasung DIN A0 mit Acrylglas
- Nutzung im Hoch- oder Querformat (Öffnung oben) möglich
- Tür mit Sicherheitsschloss
- Nutzbare Innentiefe 10 mm

SCHNELL LIEFERBAR **5** JAHRE GARANTIE



Format	Außenmaße B x H mm	Best.-Nr. Rahmen eckig	EUR	Best.-Nr. Rahmen abgerundet	EUR
DIN A4	290 x 377	▶ 9196 493250	199,-	▶ 9196 493251	225,-
DIN A3	377 x 500	▶ 9196 493256	245,-	▶ 9196 493266	279,-
DIN A2	500 x 674	▶ 9196 493257	299,-	▶ 9196 493267	345,-
DIN A1	674 x 920	▶ 9196 493258	395,-	▶ 9196 493268	439,-
DIN A0	920 x 1268	▶ 9196 493259	579,-	▶ 9196 493269	649,-

Passendes Zubehör für Abb. ①



② Ständer

für die freistehende Aufstellung

- Aluminium, silberfarbig eloxiert
- Vierkantröhr 40 x 40 mm, Länge 2400 mm
- Zum Einbetonieren (Ständer zum Aufschrauben auf Anfrage)
- Inkl. Montagematerial

Best.-Nr.	EUR/Paar
▶ 9196 493290	249,-

Magnete und Textleisten für Abb.: ① s. Seite 907
Abb.: ③ und ④

RAL-Pulverbeschichtungen auf Anfrage

③

159,-

Zusammenklappbar

Innen- und Außenbereich

③ Kundenstopper

ideal für die professionelle Präsentation von Informationen, Plakaten und Postern im Innen- und Außenbereich

- Für Plakatformat DIN A1
- Klapprahmenprofil, 25 mm breit, aus silbereloxiertem Aluminiumprofil
- Mit verzinkter Stahlrückwand
- Schutz der Poster durch UV-stabilisierte Anti-Reflexfolie
- Wetterbeständig mit integriertem Wasserablauf im Unterprofil

SCHNELL LIEFERBAR **2** JAHRE GARANTIE

Best.-Nr.	EUR
▶ 9000 493135	159,-



+ UV-stabilisierte Anti-Reflexfolie



2149,-

① Mehrzweckbox

- Ohne Einrichtung
- Abmessungen:
 Außenmaße – B 1250 x T 1400 x H 2425 mm
 Innenmaße – B 1050 x T 1300 x H 2300 mm
- Leergewicht ca. 265 kg

Abb.	Best.-Nr.	EUR
1	9131 467426	2149,-

Mehrzweckbox, Türausschnitt mit Glasfüllung (siehe Zubehör)

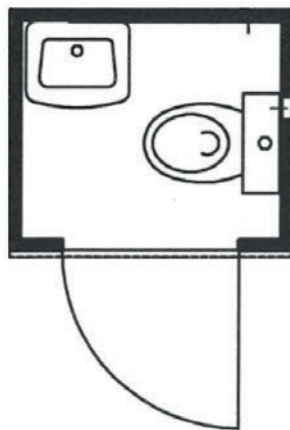

② Toilettenbox

- Wahlweise ohne Frischwassertank oder mit Frischwassertank
- 3/4" Wasseranschluss und Abwasserstutzen NW 100
- Mit Festanschluss für das Versorgungsnetz
- Abmessungen:
 Außenmaße – B 1250 x T 1400 x H 2425 mm
 Innenmaße – B 1050 x T 1300 x H 2300 mm
- Leergewicht ca. 280 kg

Abb.	Ausführung	Best.-Nr.	EUR
2	ohne Frischwassertank	9131 467427	2609,-
	mit 150 l Frischwassertank	9131 467428	3629,-



ab 2609,-

Farbauswahl Außenlackierung:

- signalgelb, RAL 1003
- feuerrot, RAL 3000
- enzianblau, RAL 5010
- grasgrün, RAL 6010
- lichtgrau, RAL 7035
- grauweiß, RAL 9002



Weitere Farben auf Anfrage.

Passendes Zubehör

Außenwandlackierung

für Mehrzweckbox und Toilettenbox

Best.-Nr.	EUR
9131 467429	375,-

Kraufhängung für Leertransport

Best.-Nr.	EUR
9131 492557	85,-

LED-Beleuchtung

- Elektroinstallation nach VDE
- Festanschluss über Abzweigdose auf der Außenwand

Best.-Nr.	EUR
9131 467433	305,-

Fenster

- Leichtmetall Schiebefenster, mit Sicherheitsglas
- Mit Schlagladen, nach unten klappbar
- B 733 x H 805 mm

Best.-Nr.	EUR
9131 467434	519,-

Tür

- Für besseren Lichteinfall
- Mit Glasausschnitt B 520 x H 1360 mm
- B 860 x H 1985 mm

Best.-Nr.	EUR
9131 467436	339,-

Elektro-Wandheizer

wandhängend

- Leistung 2 kW, Bedienelement mit beleuchtetem LC-Display
- Einstellbereich: +5 °C bis +30 °C
- Wochentimer, Frostschutz und Offene-Fenster-Funktion und Frostschutzwächterfunktion
- Inklusive separat abgesicherter Steckdose

Best.-Nr.	EUR
9131 467435	319,-

Wenn in der Beschreibung nicht anders angegeben, erfolgt die Lieferung ohne Inhalt bzw. Zubehör

Materialcontainer

- Durchdachtes System für Lagerräume von 2 m² bis 12 m² (weitere Größen auf Anfrage), problemlos auf allen ebenen Flächen montierbar
- Jederzeit ortsversetzbar. Einzelcontainer sind sogar kranbar. Entweder per Kranaufhängung zum Umsetzen leerer Container oder mit der Kranverladevorrichtung bis 3 t Gesamtlast
- Ordnung halten leicht gemacht. Alle Einrichtungsteile werden ohne Werkzeug einfach eingehangen oder eingesteckt
- Holzfußboden geeignet für Standbelastung von 500 kg/m² bei verteilter Last. Konstruktion mit statischem Nachweis.
- Kostengünstig in Anschaffung und Unterhalt
- Besonders langlebig durch wirkungsvollen Korrosionsschutz
- Türen mit Sicherheitsschloss
- Ortsgebundener statischer Nachweis
- Schneelast 220 kg/m² bei verteilter Last
- Windlast: 0,59 Kn/m² (alle Windzonen sind möglich)
- Erdbebenlasten: Erdbebenzone 3, Bedeutungskategorie II
- **Inklusiv Leistungserklärung für Standsicherheitsnachweis nach Eurocode 3**
- Dachlackierung gegen Aufpreis auf Anfrage

Bei der lackierten Ausführung bitte RAL Farbe angeben.



Außenlackierung:

- signalgelb, RAL 1003
- feuerrot, RAL 3000
- enzianblau, RAL 5010
- grasgrün, RAL 6010
- lichtgrau, RAL 7035
- grauweiß, RAL 9002

Weitere Farben auf Anfrage.



Türpositionen für Materialcontainer

Wahlweise
Einzelflügeltür **Pos. 1**
oder
Doppelflügeltür **Pos. 2**

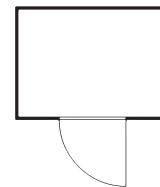

Einzeltür
1270 x 1890 mm

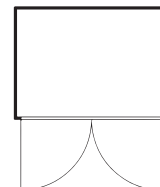

Doppelflügeltür
2750 x 1890 mm



Außenmaße B x T x H	mm	2100 x 1140 x 2150	2100 x 2170 x 2150	3050 x 2170 x 2150	4050 x 2170 x 2150	5080 x 2170 x 2150	6020 x 2170 x 2150
Innenmaße B x T x H	mm	2000 x 970 x 2000	2000 x 2000 x 2000	2920 x 2000 x 2000	3970 x 2000 x 2000	5000 x 2000 x 2000	5940 x 2000 x 2000
Leergewicht	kg	150	300	450	600	750	900
Türposition		1	1	1	1	1	1
verzinkt, zerlegt, ohne Boden	Best.-Nr.	9197 492042	9197 492043	9197 492044	9197 492045	9197 492046	9197 492047
	EUR	1640,-	1863,-	2191,-	2568,-	3340,-	3788,-
verzinkt, zerlegt, mit Holzboden	Best.-Nr.	9197 492014	9197 492002	9197 492005	9197 492008	9197 492011	9197 492016
	EUR	1539,-	1846,-	2219,-	2664,-	3307,-	3848,-
verzinkt, montiert, mit Holzboden	Best.-Nr.	9197 492013	9197 492001	9197 492004	9197 492007	9197 492010	9197 492017
	EUR	1723,-	2180,-	2583,-	3032,-	3875,-	4503,-
Außenlackierung, montiert, mit Holzboden	Best.-Nr.	9197 492015	9197 492003	9197 492006	9197 492009	9197 492012	9197 492018
	EUR	2182,-	2713,-	3189,-	3694,-	4641,-	5302,-
Vliesbeschichtung	Best.-Nr.	9197 492120	9197 492121	9197 492122	9197 492123	9197 492124	9197 492125
	EUR	160,-	169,-	256,-	326,-	495,-	518,-
Türposition		2	2	2	2	2	2
verzinkt, zerlegt, ohne Boden	Best.-Nr.	-	-	9197 492195	9197 492196	9197 492197	9197 492198
	EUR	-	-	2562,-	2949,-	3712,-	4165,-
verzinkt, zerlegt, mit Holzboden	Best.-Nr.	-	-	9197 492199	9197 492200	9197 492201	9197 492202
	EUR	-	-	2595,-	3041,-	3685,-	4226,-
verzinkt, montiert, mit Holzboden	Best.-Nr.	-	-	9197 492203	9197 492204	9197 492205	9197 492206
	EUR	-	-	2960,-	3408,-	4251,-	4871,-
Außenlackierung, montiert, mit Holzboden	Best.-Nr.	-	-	9197 492207	9197 492208	9197 492209	9197 492210
	EUR	-	-	3566,-	4071,-	5017,-	5679,-
Vliesbeschichtung	Best.-Nr.	-	-	9197 492122	9197 492123	9197 492124	9197 492125
	EUR	-	-	256,-	326,-	495,-	518,-

Passendes Zubehör

Entladung

Best.-Nr.	Mehrpreis pro Hub EUR
9130 467999	115,-

Kranaufhängung

für Leertransport (o. Abb.)
geeignet für die Außenbreite bis zu 5080 mm

Best.-Nr.	EUR
9197 492022	149,-

Staplertaschen

für Einzelcontainer mit Holzfußboden, als zusätzliche Hilfe zum Versetzen der Container, B 200 x H 86 mm, Achsmaß 1220 mm

Best.-Nr.	EUR
9197 492040	384,-

Kranverladevorrichtung (o. Abb.)

bis 3 t

für B x T mm	Best.-Nr.	EUR
2100 x 1140	9197 492027	389,-
2100 x 2170	9197 492028	389,-
3050-6020 x 2170	9197 492023	389,-

Kabel- und Schlauchaufhängung

schwere Ausführung, verzinkt

Best.-Nr.	EUR
9197 492019	129,-

Gerätehalter

für die Lagerung von Stielgeräten

Best.-Nr.	EUR
9197 492035	145,-

Lagerregal

bestehend aus 2 Regalsäulen, 6 Kragarmen, 3 Holz-Regalböden

H x B x T mm	Best.-Nr.	EUR
2000 x 1000 x 500	9197 492190	342,-
2000 x 2000 x 500	9197 492191	407,-

Türanschlag, DIN links

Breite 1300 mm

Best.-Nr.	EUR
9197 492192	169,-

Geräteleiste

für 10 Stielgeräte

sicherer Halt auch während des Transportes

Best.-Nr.	EUR
9197 492032	245,-

Die Angebote gelten nur für gewerbliche Abnehmer - Alle Preise zzgl. gesetzl. MwSt.

Materialcontainer

isoliert

- Anlieferung erfolgt montiert
- Solide Konstruktion mit wärmedämmenden Sandwich-Elementen schützt empfindliches Material vor Umwelteinflüsse
- Isolierung gleicht Temperaturschwankungen aus und verhindert Schwitzwasserbildung
- Mit stabilen Holzfußboden oder extra isoliertem Boden
- Böden geeignet für Standbelastung bis 1000 kg/m² bei verteilter Last
- Lagerräume von 2 m² bis 12 m² (weitere Größen auf Anfrage), problemlos auf allen ebenen Flächen aufstellbar
- Container per Kranverladeeinrichtung bis 3 t Gesamtlast jederzeit ortsversetzbar
- Besonders langlebig durch wirkungsvollen Korrosionsschutz
- Standardfarbton grauweiß, RAL 9002
- Türen mit Sicherheitsschloss
- **Inklusiv Leistungserklärung für Stand-sicherheitsnachweis nach Eurocode 3**
- Max. Windlasten auf Wand: w = 0,59 kN/m² (alle Windzonen möglich)
- Max. Schneelast auf Dach: s = 220 kg/m²
- Max. Verkehrslast auf Boden: q = 5,00 kN/m²
- Erdbebenlasten: Erdbebenzone 3, Bedeutungskategorie II
- Standortbezogener prüffähiger statischer Nachweis liegt vor
- **Dachlackierung gegen Aufpreis auf Anfrage**



Bei lackierter Ausführung bitte RAL-Farbe angeben.

Außenlackierung:

	signalgelb, RAL 1003		grasgrün, RAL 6010
	feuerrot, RAL 3000		lichtgrau, RAL 7035
	enzianblau, RAL 5010		

Weitere Farben auf Anfrage.

Türpositionen

für Materialcontainer

Wahlweise Einzelflügeltür **Pos. 1** oder Doppelflügeltür **Pos. 2**

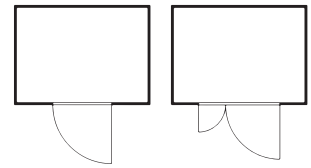

Einzeltür
1180 x 2090 mm

Doppelflügeltür
1830 x 1890 mm

Mit Holzfußboden

Außenmaße B x T x H	mm	2100 x 1140 x 2500	2100 x 2170 x 2500	3050 x 2170 x 2500	4050 x 2170 x 2500	5080 x 2170 x 2500	6080 x 2170 x 2500
Innenmaße B x T x H	mm	1890 x 850 x 2200	1890 x 1890 x 2200	2800 x 1890 x 2170	3900 x 1950 x 2200	4800 x 1890 x 2200	5800 x 1890 x 2200
Leergewicht	kg	193	365	529	701	879	1051
Türposition		1	1	1	1	1	1
grauweiß, RAL 9002	Best.-Nr.	9197 492240	9197 492242	9197 492244	9197 492246	9197 492248	9197 492250
	EUR	4069,-	5135,-	5899,-	7199,-	8469,-	10679,-
Türposition		2	2	2	2	2	2
grauweiß, RAL 9002	Best.-Nr.	9197 492264	9197 492265	9197 492266	9197 492267	9197 492268	9197 492269
	EUR	4525,-	5589,-	6359,-	7658,-	8925,-	11139,-
Außenlackierung in RAL-Farbton	Best.-Nr.	9197 492252	9197 492253	9197 492254	9197 492255	9197 492256	9197 492257
	EUR	565,-	645,-	729,-	815,-	945,-	995,-

Mit isoliertem Boden

Außenmaße B x T x H	mm	2100 x 1140 x 2530	2100 x 2170 x 2530	3050 x 2170 x 2530	4050 x 2170 x 2530	5080 x 2170 x 2530	6080 x 2170 x 2530
Innenmaße B x T x H	mm	1890 x 850 x 2200	1890 x 1890 x 2200	2800 x 1890 x 2170	3900 x 1950 x 2200	4800 x 1890 x 2200	5800 x 1890 x 2200
Leergewicht	kg	240	453	656	871	1092	1306
Türposition		1	1	1	1	1	1
grauweiß, RAL 9002	Best.-Nr.	9197 492241	9197 492243	9197 492245	9197 492247	9197 492249	9197 492251
	EUR	4455,-	5859,-	6829,-	7869,-	9235,-	11999,-
Türposition		2	2	2	2	2	2
grauweiß, RAL 9002	Best.-Nr.	9197 492270	9197 492271	9197 492272	9197 492273	9197 492274	9197 492275
	EUR	4915,-	6315,-	7285,-	8325,-	9689,-	12549,-
Außenlackierung in RAL-Farbton	Best.-Nr.	9197 492252	9197 492253	9197 492254	9197 492255	9197 492256	9197 492257
	EUR	565,-	645,-	729,-	815,-	945,-	995,-

Entladung

Best.-Nr.	Mehrpreis pro Hub EUR
9130 467999	115,-

Kranverladevorrichtung (o. Abb.)

für Materialcontainer bis 3 t

B x T mm	Best.-Nr. mit Holzfußboden	EUR	Best.-Nr. mit isoliertem Boden	EUR
2100 x 1140	9197 492258	315,-	9197 492261	285,-
2100 x 2170	9197 492259	315,-	9197 492262	185,-
3050-6090 x 2170	9197 492260	315,-	9197 492263	185,-

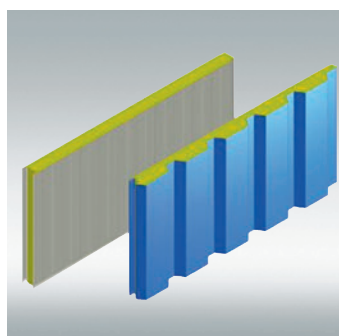







Ausgezeichnete Wärmedämmung
 Wandelemente U = 0,30 W/(m²K)
 Dachelemente U = 0,49 W/(m²K)
 Isolierter Boden U = 0,34 W/(m²K)

① - ② Materialboxen

- Anlieferung erfolgt montiert
- Fußbodenrahmen verzinkt mit stabilem Holzfußboden oder ohne Fußboden zum leichteren Befahren
- Rundum geschütztes, diebstahlsicheres Außenlager
- Glatte, reinigungsfreundliche Oberfläche
- Komplett verzinkte Konstruktion aus stabilen Profilblechen
- Einflügelige Tür mit Profilylinderschloss, auch bei geschlossenem Dach zu öffnen
- 2 Gasdruckfedern erleichtern das Öffnen und Schließen des Daches
- Dachverriegelung durch 2 Klemmverschlüsse
- Integrierte Regenrinne vorn und hinten
- Verzinkt, wahlweise auch lackiert in RAL-Farben.
- **Max. Verkehrslast auf Boden: q = 2,50 kN/m²**

Bei der lackierten Ausführung bitte RAL-Farbe angeben.

Außenlackierung:

	signalgelb, RAL 1003		grasgrün, RAL 6010
	feuerrot, RAL 3000		lichtgrau, RAL 7035
	enzianblau, RAL 5010		grauweiß, RAL 9002

Weitere Farben auf Anfrage.



Kraufhängung für Leertransport

Best.-Nr.	EUR
9131 492557	85,-

Entladung

Best.-Nr.	Mehrpri pro Hub EUR
9130 467999	115,-

Fachebene

22-mm-Holzwerkstoffplatte, 2 Ebenen möglich bei Materialbox-Höhe 2195 mm

B x T mm	Best.-Nr.	EUR
1200 x 800	9197 492165	265,-

Abb.	Dach	Außenmaße B x T x H mm	Innenmaße B x T x H mm	Türöffnung B x H mm	Best.-Nr. verzinkt, ohne Bodenrahmen	EUR	Best.-Nr. verzinkt, mit Bodenrahmen	EUR	Best.-Nr. Außenwand-lackierung	Mehrpri EUR
1	hochklappbar	1420 x 1080 x 1470	1290 x 855 x 1300	1270 x 1250	9197 492150	1559,-	9197 492155	1559,-	9197 492160	405,-
	ohne hochklappbar	1420 x 1490 x 1470	1290 x 1250 x 1300	1270 x 1250	9197 492151	1789,-	9197 492156	1789,-	9197 492161	419,-
2	nicht klappbar	1420 x 1490 x 2195	1290 x 1250 x 2000	1270 x 1890	9197 492152	1999,-	9197 492157	1999,-	9197 492162	339,-

③ Werkzeug- und Lagerboxen

- Für den ständigen Einsatz auf Fahrzeugen
- Für den kleinen Lagerbedarf
- Box als Trapezblechkonstruktion, Deckel aus Holzwerkstoffplatte mit verzinkter Deckelverkleidung
- 4 verzinkte Tragegriffe und Deckelstütze

Passendes Zubehör

Diskusschloss

2 Stück erforderlich

B x T x H mm	Best.-Nr.	EUR	Best.-Nr.	EUR
1790 x 860 x 890	9197 492645	1239,-	9197 492081	69,-

④ Werkzeugboxen aus Polyethylen

- Zum Transport und Aufbewahren von Werkzeugen und Kleinteilen
- Spritzwassergeschützt durch umlaufende integrierte Dichtung
- Stapelbar
- Mit Arretierungsnocken, Stapeltaschen, Deckelanschlag und 2 Exzenterverschlüssen aus Edelstahl (3 Verschlüsse bei Größe 750 l)
- Ausführungen 150 l und 400 l mit Etikettentaschen
- Ausführung 150 l mit 2 Rollen und Bügelgriff



Inhalt l	B x T x H mm	Gewicht kg	Best.-Nr.	EUR
150	800 x 600 x 530	15	9197 492740	386,-
250	1200 x 600 x 540	18	9197 492741	369,-
400	1200 x 790 x 750	30	9197 492742	579,-
750	1700 x 840 x 800	42	9197 492743	759,-

Made in Germany



Streugutwagen

Geeignet für unterschiedliches Streugut und Streubreiten, sowie für mittlere und große Streuflächen.



ab **339,-**

Streugutwagen

- Ausführung 20 und 35 l – Mit Composite-Rahmen und Siebeinsatz
- Ausführung 50 l – Mit Edelstahlrohrgestell, Anti-Verdichtungseinsatz und Radabschaltung
- Kunststoffbehälter, gelb
- Mit klappbarem Standfuß
- Gummiräder luftbereift mit Winterprofil
- Für mittlere Streuflächen, Streubreite 1-4 m, 6 Streustufen mit Streumengenregler
- Lieferung erfolgt vormontiert

Inhalt l	Best.-Nr.	EUR
20	▶ 9000 491259	339,-
35	▶ 9000 491260	415,-
50	▶ 9190 491254	829,-



Inhalt 20 l

Inhalt 35 l

Inhalt 50 l



Abdeckplane



Streugutwagen, 105 l

Zum Anhängen an Gabelstapler, kleine Schlepper usw.

- Für die schnelle und kostengünstige Bestreuung von Parkplätzen, Wegen, Lager- und Hofflächen
- Robuste Stahlkonstruktion, lackiert rot, RAL 3000
- Vollgummibereifung
- Geeignet für Salz und Sand
- Der Streuvorgang erfolgt über die Drehbewegung der Räder
- Streuung nach links oder rechts einstellbar
- Streubreite einstellbar von 1-6 m
- Tragfähigkeit 135 kg

Ausführung	Best.-Nr.	EUR
Streugutwagen	9190 491100	1279,-
Abdeckplane	9190 491101	119,-



Streugutwagen

1279,-

ab **1759,-**

Gabelstapler-Schneeschleber

- Kosten- und Zeitersparnis durch große Schildbreiten von 1500-2400 mm, Schildhöhe 620 mm
- Schnelle Aufnahme durch die Gabelzinken, inkl. Abrutschsicherung
- Robuste Stahlkonstruktion, lackiert, gelborange, RAL 2000
- Angeschraubte Gummi-Schürfleiste, leicht austauschbar
- Räumschild jeweils 2-fach in beide Richtungen (links/rechts) verstellbar



Breite mm	Gabelquerschnitt mm	Gabelabstand mm	Gewicht kg	Best.-Nr.	EUR
1500	165 x 60	417	172	9190 491120	1759,-
1800	165 x 60	417	183	9190 491121	1909,-
2100	220 x 78	416	233	9190 491122	2235,-
2400	220 x 78	416	247	9190 491123	2399,-

Wenn in der Beschreibung nicht anders angegeben, erfolgt die Lieferung ohne Inhalt bzw. Zubehör



Streugutbehälter

- Behälter grau und Deckel orange aus glasfaserverstärktem Kunststoff, UV-beständig, dauerhaft formstabil, korrosionsbeständig, wetterfest
- Federverschluss aus Edelstahl und selbstschließend
- Einfaches Öffnen von außen und innen
- Stapelbar für eine platzsparende Lagerung
- Behälter von 550-700 l zusätzlich mit abnehmbaren Haltebändern für den Deckel
- Behälter von 1100-2200 l mit Hochstellschere aus Edelstahl
- Aus transporttechnischen Gründen ist der Deckel nicht montiert



Inhalt l	L x B x H mm	Ausführung	Best.-Nr.	EUR
550	1340 x 990 x 780	ohne Entnahmeöffnung	9190 491204	639,-
		mit Entnahmeöffnung	9190 491205	669,-
700	1340 x 990 x 960	ohne Entnahmeöffnung	9190 491206	819,-
		mit Entnahmeöffnung	9190 491207	865,-
1100	1630 x 1210 x 1010	ohne Entnahmeöffnung	9190 491208	1229,-
		mit Entnahmeöffnung	9190 491209	1289,-
1500	1840 x 1430 x 1040	ohne Entnahmeöffnung	9190 491212	1829,-
		mit Entnahmeöffnung	9190 491213	1889,-
2200	2130 x 1520 x 1240	ohne Entnahmeöffnung	9190 491214	2649,-
		mit Entnahmeöffnung	9190 491215	2699,-



ab **639,-**

Streugut - bei jedem Wetter gut geschützt und einsatzbereit

ab **195,-**



Streugutbehälter

- Aus hochfestem, frostbeständigem Kunststoff HDPE für Temperaturen von -30 °C bis +70 °C
- Farbe grün, Deckel orange
- Mit verzinkten Leisten und Rückfallsicherung
- Zur Sicherung des Inhalts ist der Behälter serienmäßig mit einer Schließvorrichtung für ein Vorhängeschloss ausgestattet (Vorhängeschloss im Lieferumfang nicht enthalten)
- Aus transporttechnischen Gründen ist der Deckel nicht montiert



Inhalt l	L x B x H mm	Best.-Nr.	EUR
210	790 x 605 x 775	▶ 9000 491220	195,-
400	945 x 725 x 930	▶ 9000 491224	249,-



Foto: Anita Kuznetsov/istock.com

Die Angebote gelten nur für gewerbliche Abnehmer - Alle Preise zzgl. gesetzl. MwSt.

CEMO

Streugutbehälter

- Behälter grau und Deckel orange aus glasfaserverstärktem Kunststoff, UV-beständig, dauerhaft formstabil, korrosionsbeständig, wetterfest
- Federverschluss aus Edelstahl und selbstschließend
- Einfaches Öffnen von außen und innen
- Stapelbar mit geschlossenem Deckel für eine platzsparende Lagerung
- Behälter 400 l zusätzlich mit Stützstab für den Deckel
- Deckel werkzeuglos abnehmbar

24h
LIEFERBAR

10
JAHRE
GARANTIE

Stabiles
verstärkter
Kunststoff
GFK
Langlebig - robust
zeitlos

Made in Germany

Inhalt l	L x B x H mm	Ausführung	Best.-Nr.	EUR
100	890 x 600 x 340	ohne Entnahmeöffnung	9190 491225	299,-
200	890 x 600 x 640	ohne Entnahmeöffnung	9000 491204	355,-
		mit Entnahmeöffnung	9190 491226	379,-
400	1210 x 820 x 670	ohne Entnahmeöffnung	9000 491206	445,-
		mit Entnahmeöffnung	9000 491207	515,-

Unterfahrbar mit Hubwagen und Gabelstapler

Inhalt l	L x B x H mm	Ausführung	Best.-Nr.	EUR
200	890 x 600 x 690	ohne Entnahmeöffnung	9190 491227	375,-
		mit Entnahmeöffnung	9190 491228	415,-
400	1210 x 820 x 680	ohne Entnahmeöffnung	9190 491229	545,-
		mit Entnahmeöffnung	9190 491230	589,-



ab **299,-**



Stapelbar mit geschlossenem Deckel

ab **375,-**



Unterfahrbar mit Hubwagen und Gabelstapler

CEMO

Streugutwagen

- Aus chemikalienbeständigem PE- 100 % recycelbar
- Für Streugut, Sand oder Bindemittel
- Für den Innen- und Außenbereich geeignet
- Robuste Gummiräder
- Abgewinkelter Deckel für Wasserablauf
- Exzenterverschluss aus Edelstahl
- Ergonomischer Handgriff
- Inhalt 70 l
- Deckel arretiert in der Senkrechten zum Be- und Entladen
- Leicht zu reinigen
- Mit Vorhangschloss abschließbar (nicht im Lieferumfang enthalten)

Inhalt l	L x B x H mm	Best.-Nr.	EUR
70	390 x 590 x 1070	9190 491231	299,-

299,-

Fahrbar, einsatzbereit an jedem Ort



D-Griff für ergonomisches und effizientes Arbeiten

Passendes Zubehör

Hand- und Allzweckschaufel

- UV-stabilisierte und praktisch bruchfeste Schaufel aus Polypropylen (PP)
- Geringes Gewicht und hohe Widerstandsfähigkeit
- Oberfläche ist nicht haftend und optimal für den Umgang mit aggressiven Stoffen wie z.B. Streusalz

24h
LIEFERBAR

Ausführung	Länge mm	Blattmaß mm	Best.-Nr.	EUR
Handschaufel	310	190 x 140 x 75	9190 491280	15,75
Allzweckschaufel	1050	350 x 260 x 80	9190 491283	88,95

15,75

Handschaufel Allzweckschaufel

88,95

Wenn in der Beschreibung nicht anders angegeben, erfolgt die Lieferung ohne Inhalt bzw. Zubehör





43,95

Funkwetterstation

- Wettervorhersage durch Symbole und Wetterfigur (22 Bekleidungsvariationen)
- Anzeige der Innentemperatur und Luftfeuchtigkeit mit Komfortzone
- Luftdrucktendenz
- Höchst- und Tiefstwerte-Funktion
- Funkuhr mit Wochentag und Datum
- Weckalarm mit Snooze-Funktion
- Zeitpunkt für Sonnenauf- und -untergang, Tageslänge
- Anzeige der Mondphase
- Kabellose Übertragung der Außentemperatur über Sender (max. 60 m Reichweite)
- H 97 x B 145 x T 39 mm
- Hintergrundbeleuchtung

24h LIEFERBAR | **1** JAHR GARANTIE

Best.-Nr.	EUR
▶ 9000 495047	43,95



Funkwetterstation

- Kabellose Übertragung der Außentemperatur und Luftfeuchtigkeit über Außensender (max. 100m)
- Anzeige der Innentemperatur und Luftfeuchtigkeit mit Komfortstufe
- Wettervorhersage mit Symbolen und Luftdrucktendenz
- Höchst- und Tiefstwerte mit Zeit und Datum der Speicherung
- Funkuhr mit Datum
- Messbereich innen: 0 °C bis +50 °C
- Messbereich außen: -40 °C bis +60 °C
- Wetterstation: H 145 x B 82 x T 47 mm
- Außensender: H 135 x B 53 x T 43 mm
- Zum Hängen oder Stellen

24h LIEFERBAR | **1** JAHR GARANTIE

Best.-Nr.	EUR
▶ 9000 495033	36,95



Wetterstation

für innen und außen

- Gehäuse Aluminium/Kunststoff
- Mit Glasabdeckung
- Baro-, Hygro- und Thermometer
- H 215 x B 145 x T 70 mm

24h LIEFERBAR | **1** JAHR GARANTIE

Best.-Nr.	EUR
▶ 9000 495041	39,95



Funkthermometer

- Anzeige der Innen- und Außentemperatur
- Kabellose Übertragung der Außentemperatur über Außensender (max. 100 m)
- Max-Min-Funktion
- Mit Uhrzeitanzeige
- Inkl. 1 Temperatur-Außensender
- Messbereich außen: -40 °C bis +60 °C
- Messbereich innen: 0 bis +50 °C
- Thermometer: H 155 x B 64 x T 46 mm
- Außensender: H 135 x B 53 x T 43 mm
- Zum Hängen oder Stellen

24h LIEFERBAR | **1** JAHR GARANTIE

Best.-Nr.	EUR
▶ 9000 495032	22,95



Funkthermometer

- Anzeige der Innen- und Außentemperatur
- Messbereich Innen Temperatur 0 °C bis +50 °C
- Messbereich Außen Temperatur -50 °C bis +70 °C
- Inkl. 1 Temperatur-Außensender
- Außentemperatur über IT-Funktechnik bis 100 Meter
- Permanente Anzeige der Höchst- und Tiefstwerte mit manueller Rückstellung
- Zum Stellen
- Hintergrundbeleuchtung
- H 158 x B 83 x T 43 mm
- Batterien 2 x 1,5 V AAA für Empfänger und 2 x 1,5 V AAA für Sender (nicht im Lieferumfang enthalten)

24h LIEFERBAR | **1** JAHR GARANTIE

Best.-Nr.	EUR
▶ 9000 495048	20,95



16,25

Thermometer

für innen und außen

- Wetterfest
- Max./Min.-Funktion
- Messbereich -20 °C bis +70 °C
- Umschaltbar °C/°F
- Zum Hängen
- Inkl. Batterie 1,5 V AAA
- H 150 x B 80 x T 29 mm

24h LIEFERBAR | **1** JAHR GARANTIE

Best.-Nr.	EUR
▶ 9000 495027	16,25

Wenn in der Beschreibung nicht anders angegeben, erfolgt die Lieferung ohne Inhalt bzw. Zubehör

